

**Instructions for use  
Gebrauchsanweisung  
Directives d'utilisation  
Gebruiksaanwijzing  
Instrucciones de uso  
Instrucciones de uso  
Libretto di istruzioni  
Οδηγίες χρήσης  
Bruksanvisning  
Bruksanvisning  
Brugsanvisninger  
Käyttöohjeet  
Instrukcja użytkownika  
Návod k obsluze  
Návod na používanie  
Használati útmutató  
Инструкция по эксплуатации  
Инструкции за използване  
Instrucțiuni de utilizare  
Інструкції з використання**

**Whirlpool**



**SPIW309A3WF.1**  
**SPIW312A3WF.1**  
**SPIW309A2WF**  
**SPIW312A2WF**  
**SPIW318A2WF**  
**SPIW309L**  
**SPIW312L**  
**SPIW318L**

<b>ENGLISH</b>	Instructions for use	Page 4
<b>DEUTSCH</b>	Bedienungsanleitung	Seite 20
<b>FRANÇAIS</b>	Consignes d'utilisation	Page 36
<b>NEDERLANDS</b>	Gebruiksaanwijzing	Pagina 52
<b>ESPAÑOL</b>	Instrucciones de uso	Página 68
<b>PORTUGUÊS</b>	Instruções de utilização	Página 84
<b>ITALIANO</b>	Istruzioni per l'uso	Pagina 100
<b>ΕΛΛΗΝΙΚΑ</b>	Οδηγίες χρήσης	Σελίδα 116
<b>SVENSKA</b>	Bruksanvisning	Sidan 132
<b>NORSK</b>	Brukerveiledning	Side 148
<b>DANSK</b>	Brugsanvisninger	Side 164
<b>SUOMI</b>	Käyttöohje	Sivu 180
<b>POLSKI</b>	Instrukcja użytkownika	Strona 196
<b>ČESKY</b>	Návod k obsluze	Strana 212
<b>SLOVENSKÝ</b>	Návod na používanie	Strana 228
<b>MAGYAR</b>	Használati útmutató	244. oldal
<b>РУССКИЙ</b>	Инструкция по эксплуатации	Стр. 260
<b>БЪЛГАРСКИ</b>	Инструкции за използване	Страница 276
<b>ROMÂNĂ</b>	Instrucțiuni de utilizare	Pagina 292
<b>УКРАЇНСЬКА</b>	Інструкції з використання	стор. 308

# ***SAFETY INSTRUCTIONS***

## **IMPORTANT TO BE READ AND OBSERVED**

- Download the complete instruction manual on docs.whirlpool.eu or call the phone number shown on the warranty booklet.
- Before using the appliance, read these safety instructions. Keep them nearby for future reference.
- These instructions and the appliance itself provide important safety warnings, to be observed at all times. The manufacturer declines any liability for failure to observe these safety instructions, for inappropriate use of the appliance or incorrect setting of controls.
- ⚠ Very young children (0-3 years) should be kept away from the appliance. Young children (3-8 years) should be kept away from the appliance unless continuously supervised. Children from 8 years old and above and persons with reduced physical, sensory or mental capabilities or lack of experience and knowledge can use this appliance only if they are supervised or have been given instructions on safe use and understand the hazards involved. Children must not play with the appliance. Cleaning and user maintenance must not be carried out by children without supervision.

## **PERMITTED USE**

- ⚠ CAUTION: the appliance is not intended to be operated by means of an external switching device, such as a timer, or separate remote controlled system.
- ⚠ This appliance is intended to be used in household and similar applications such as: hotels and working offices.
- ⚠ This appliance is not for professional use.
- ⚠ Always turn off the air conditioner by remote control first. Do not use the power supply circuit breaker or pull off the plug to turn it off. Disconnect the air conditioner from the power supply if it is to be left unused for a long period of time or during a thunder/lightning storm.
- ⚠ Never insert obstacle in the air outlet-risk of injury. Keep ventilation openings clear of any obstruction.
- ⚠ Do not place any other electrical products or household belongings under indoor unit or outdoor unit. Condensation dripping from the unit might get them wet, and may cause damage or malfunction of your property.

## **INSTALLATION**

- ⚠ The appliance must be handled and installed by two or more persons - risk of injury. Use protective gloves to unpack and install - risk of cuts.
- ⚠ Installation, including electrical connections, and repairs must be carried out by a qualified technician according to national wiring rules. Do not repair or replace any part of the appliance unless specifically stated in the user manual. Keep children away from the installation site. After unpacking the appliance, make sure that it has not been damaged during transport. In the event of problems, contact the dealer or your nearest After-sales Service. Once installed, packaging waste (plastic, styrofoam parts etc.) must be stored out of reach of children - risk of suffocation. The appliance must be disconnected from all remote power supply before any installation operation - risk of electric shock. During installation, make sure the appliance does not damage the power cable - risk of fire or electric shock. Only activate the appliance when the installation has been completed.

# SAFETY INSTRUCTIONS

- ⚠ When moving or relocating the air conditioner, consult experienced service technicians for disconnection and reinstallation of the unit.
- ⚠ The appliance shall not be installed in the laundry.

## ELECTRICAL WARNINGS

- ⚠ The power supply must be of rated voltage with special circuitry for the appliance. The diameter of the power cord must comply with requirements.
- ⚠ A multi-pole switch shall be installed in the fixed wiring in accordance with the wiring rules and the appliance must be earthed in conformity with national electrical safety standards.
- ⚠ An all-pole disconnection switch having a contact separation of at least 3 mm in all poles should be connected in fixed wiring.
- ⚠ Do not use extension leads, multiple sockets or adapters. The electrical components must not be accessible to the user after installation. Do not use the appliance when you are wet or barefoot. Do not operate this appliance if it has a damaged power cable or plug, if it is not working properly, or if it has been damaged or dropped.
- ⚠ If the supply cord is damaged, it must be replaced with an identical one by the manufacturer, its service agent or similarly qualified persons in order to avoid a hazard - risk of electrical shock.
- ⚠ A residual current device (RCD) having rated residual operation current not exceeding 30 mA shall be incorporated in fixed wiring according to national law.
- ⚠ The temperature of refrigerant circuit will be high, please keep the interconnection cable away from the copper tube.
- ⚠ Ensure safe grounding and a grounding wire connected with the special grounding system of the building, installed by professionals. The appliance must be fitted with electrical leakage protection switch and an auxiliary circuit breaker with sufficient capacity. The circuit breaker must also have a magnetic and a thermal tripping function to ensure protection in case of short-circuit and overload.

Model	9K & 12K	18K	24K
Required capacity of circuit breaker	16A	20A	25A

- ⚠ For the connection of power cord and cable connection between indoor and outdoor units, please see the wiring diagram on the appliance.

## CLEANING AND MAINTENANCE

- ⚠ **WARNING:** Ensure that the appliance is switched off and disconnected from the power supply before performing any maintenance operation; never use steam cleaning equipment - risk of electric shock.
- ⚠ Maintenance and repair requiring the assistance of other skilled personnel shall be carried out under the supervision of the person competent in the use of flammable refrigerants.
- ⚠ Servicing shall only be performed with equipment as recommended by the manufacturer.

## DISPOSAL OF PACKAGING MATERIALS

The packaging material is 100% recyclable and is marked with the recycle symbol (♻). The various parts of the packaging must therefore be disposed of responsibly and in full compliance with local authority regulations governing waste disposal.

# SAFETY INSTRUCTIONS

## DISPOSAL OF HOUSEHOLD APPLIANCES

This appliance is manufactured with recyclable or reusable materials. Dispose of it in accordance with local waste disposal regulations. For further information on the treatment, recovery and recycling of household electrical appliances, contact your local authority, the collection service for household waste or the store where you purchased the appliance. This appliance is marked in compliance with European Directive 2012/19/EU, Waste Electrical and Electronic Equipment (WEEE). By ensuring this product is disposed of correctly, you will help prevent negative consequences for the environment and human health.

The (♻️) symbol on the product or on the accompanying documentation indicates that it should not be treated as domestic waste but must be taken to an appropriate collection center for the recycling of electrical and electronic equipment.

## DECLARATIONS OF CONFORMITY

- The complete text of the declaration of conformity is present at the following website: [docs.whirlpool.eu](https://docs.whirlpool.eu).
- The radio equipment operates in the 2.4 GHz ISM frequency band, the maximum radio-frequency power transmitted does not exceed 20 dBm (e.i.r.p.).
- This product includes certain open source software developed by third parties. The open source license usage statement is available at the following website: [docs.whirlpool.eu](https://docs.whirlpool.eu).
- This product contains Fluorinated Greenhouse Gases covered by the Kyoto Protocol, the refrigerant gas being in a hermetically sealed system (R32, GWP 675). The maximum refrigerant charge amount is 2.5 kg. Please refer to the rating label for detailed information.

## SAFETY INSTRUCTIONS FOR SERVICING APPLIANCE WITH SPESIFIC REFRIGERANT

- Download the complete manual for detailed installation, servicing, maintenance and repairing methods on [docs.whirlpool.eu](https://docs.whirlpool.eu).
  - ⚠️ Do not use means to accelerate the defrosting process or to clean, other than those recommended by the manufacturer.
  - ⚠️ The appliance shall be stored in a well-ventilated area where the room size corresponds to the room area as specified for operation; without continuously operating ignition sources (such as; open flames, an operating gas appliance or an operating electric heater).
  - ⚠️ Do not pierce or burn. Be aware that the refrigerants may not contain an odor.
  - Any person who is involved with working on or breaking into a refrigerant circuit should hold a current valid certificate from an industry-accredited assessment authority, which authorizes their competence to handle refrigerants safely in accordance with an industry recognized assessment specification. Servicing shall only be performed as recommended by the equipment manufacturer. Maintenance and repair requiring the assistance of other skilled personnel shall be carried out under the supervision of the person competent in the use of flammable refrigerants. Appliance shall be installed, operated and stored in a room with a floor area larger than 10 m<sup>2</sup>. The installation of pipe-work shall be kept to a room with a floor area larger than 10 m<sup>2</sup>. The pipe-work shall be compliance with national gas regulations. The maximum refrigerant charge amount is 2.5 kg. Mechanical connectors used indoors shall comply with ISO 14903. When mechanical connectors are reused indoors, sealing parts shall be renewed. When flared joints are reused indoors, the flare part shall be re fabricated. The installation of pipe-work shall be kept to a minimum. Mechanical connections shall be accessible for maintenance purposes.
1. Transport of equipment containing flammable refrigerants shall be compliant with the

# ***SAFETY INSTRUCTIONS***

---

transport regulations.

2. Marking of equipment using signs shall be compliant with local regulations.
3. Disposal of equipment using flammable refrigerants shall be compliant with national regulations.
4. The storage of equipment / appliances should be in accordance with the manufacturer's instructions.
5. Storage of packed (unsold) equipment Storage package protection should be constructed such that mechanical damage to the equipment inside the package will not cause a leak of the refrigerant charge. The maximum number of pieces of equipment permitted to be stored together will be by local regulations.
6. Information on servicing.

## 6-1 Checks to the area

Prior to beginning work on system containing flammable refrigerants, safety checks are necessary to ensure that the risk of ignition is minimized. For repair to the refrigerating system the following precautions shall be complied with prior to conducting work on the system.

## 6-2 Work procedure

Work shall be undertaken under a controlled procedure so as to minimize the risk of flammable gas or vapour being present while the work is being performed.

## 6-3 General work area

All maintenance staff and others working in the local area shall be instructed on the nature of work being carried out. Work in confined spaces shall be avoided. The area around the workspace shall be sectioned off. Ensure that the conditions within the area have been made safe by control of flammable material.

## 6-4 Checking for presence of refrigerant

The area shall be checked with an appropriate refrigerant detector prior to and during work, to ensure the technician is aware of potentially flammable atmospheres. Ensure that the leak detection equipment being used is suitable for use with flammable refrigerants, i.e. non-sparking adequately sealed or intrinsically safe.

## 6-5 Presence of fire extinguisher

If any hot work is to be conducted on the refrigeration equipment or any associated parts appropriate fire extinguishing equipment shall be available to hand. Have a dry powder or CO<sub>2</sub> fire extinguisher adjacent to the charging area.

## 6-6 No ignition sources

No person carrying out work in relation to a refrigeration system which involves exposing any pipe work that contains or has contained flammable refrigerant shall use any sources of ignition in such a manner that it may lead to the risk of fire or explosion. All possible ignition sources, including cigarette smoking, should be kept sufficiently far away from the site of installation, repairing, removing and disposal, during which flammable refrigerant can possibly be released to the surrounding space. Prior to work taking place, the area around the equipment is to be surveyed to make sure that there are no flammable hazards or ignition risks. "No Smoking" signs shall be displayed.

## 6-7 Ventilated area

Ensure that the area is in the open or that it is adequately ventilated before breaking into the system or conducting any hot work. A degree of ventilation shall continue during the period that the work is carried out. The ventilation should safely disperse any

# ***SAFETY INSTRUCTIONS***

---

released refrigerant and preferably expel it externally into the atmosphere.

## **6-8 Checks to the refrigeration equipment**

Where electrical components are being changed, they shall be fit for the purpose and to the correct specification. At all times the manufacturer's maintenance and service guidelines shall be followed. If in doubt consult the manufacturer's technical department for assistance. The following checks shall be applied to installations using flammable refrigerants:

- The charge size is in accordance with the room size within which the refrigerant containing parts are installed;
- The ventilation machinery and outlets are operating adequately and are not obstructed;
- If an indirect refrigerating circuit is being used, the secondary circuit shall be checked for the presence of refrigerant;
- Marking to the equipment continues to be visible and legible. Markings and signs that are illegible shall be corrected;
- Refrigeration pipe or components are installed in a position where they are unlikely to be exposed to any substance which may corrode refrigerant containing components, unless the components are constructed of materials which are inherently resistant to being corroded or are suitably protected against being so corroded.

## **6-9 Checks to electrical devices**

Repair and maintenance to electrical components shall include initial safety checks and component inspection procedures. If a fault exists that could compromise safety, then no electrical supply shall be connected to the circuit until it is satisfactory dealt with. If the fault cannot be corrected immediately but it is necessary to continue operation, an adequate temporary solution shall be used. This shall be reported to the owner of the equipment so all parts are advised. Initial safety checks shall include:

- That capacitors are discharged: this shall be done in a safe manner to avoid possibility of sparking;
- That there no live electrical components and wiring are exposed while charging, recovering or purging the system;
- That there is continuity of earth bonding.

## **7. Repairs to sealed components**

During repairs to sealed components, all electrical supplies shall be disconnected from the equipment being worked upon prior to any removal of sealed electrical supply to equipment during servicing, then a permanently operating form of leak detection shall be located at the most critical point to warn of a potentially hazardous situation.

Particular attention shall be paid to the following to ensure that by working on coelectrical components. The casing is not altered in such a way that the level of protection is affected. This shall include damage to cables, excessive number of connections, terminals not made to original specification, damage to seals, incorrect fitting of glands, etc.

Ensure that apparatus is mounted securely. Ensure that seals or sealing materials have not degraded such that they no longer serve the purpose of preventing the ingress of flammable atmospheres. Replacement parts shall be in accordance with the manufacturer's specifications.

**NOTE:**



# ***SAFETY INSTRUCTIONS***

---

The use of silicon sealant may inhibit the effectiveness of some types of leak detection equipment. Intrinsically safe components do not have to be isolated prior to working on them.

## **8. Repair to intrinsically safe components**

Do not apply any permanent inductive or capacitance loads to the circuit without ensuring that this will not exceed the permissible voltage and current permitted for the equipment in use. Intrinsically safe components are the only types that can be worked on while live in the presence of a flammable atmosphere. The test apparatus shall be at the correct rating. Replace components only with parts specified by the manufacturer. Other parts may result in the ignition of refrigerant atmosphere from a leak.

## **9. Cabling**

Check that cabling will not be subject to wear, corrosion, excessive pressure, vibration, sharp edges or any other adverse environmental effects. The check shall also take into account the effects of aging or continual vibration from sources such as compressors or fans.

## **10. Detection of flammable refrigerants**

Under no circumstances shall potential sources of ignition be used in the searching for or detection of refrigerant leaks. A halide torch (or any other detector using a naked flame) shall not be used.

## **11. Leak detection methods**

The following leak detection methods are deemed acceptable for systems containing flammable refrigerants:

- Electronic leak detectors shall be used to detect flammable refrigerants, but the sensitivity may not be adequate, or may need re-calibration (Detection equipment shall be calibrated in a refrigerant-free area.)
- Ensure that the detector is not a potential source of ignition and is suitable for the refrigerant used.
- Leak detection equipment shall be set at a percentage of the LFL of the refrigerant and shall be calibrated to the refrigerant employed and the appropriate percentage of gas (25% maximum) is confirmed.
- Leak detection fluids are suitable for use with most refrigerants but the use of detergents containing chlorine shall be avoided as the chlorine may react with the refrigerant and corrode the copper pipe-work.
- If a leak is suspected, all naked flames shall be removed/ extinguished.
- If a leakage of refrigerant is found which requires brazing, all of the refrigerant shall be recovered from the system, or isolated (by means of shut off valves) in a part of the system remote from the leak.
- Oxygen free nitrogen (OFN) shall then be purged through the system both before and during the brazing process.

## **12. Removal and evacuation**

- When breaking into the refrigerant circuit to make repairs - or for any other purpose conventional procedures shall be used. However, it is important that best practice is followed since flammability is a consideration.

The following procedure shall be adhered to:

- Remove refrigerant;
- Purge the circuit with inert gas;
- Evacuate;

# ***SAFETY INSTRUCTIONS***

---

- Purge again with inert gas;
- Open the circuit by cutting or brazing.

The refrigerant charge shall be recovered into the correct recovery cylinders. The system shall be "flushed" with OFN to render the unit safe. This process may need to be repeated several times. Compressed air or oxygen shall not be used for this task. Flushing shall be achieved by breaking to fill until the working pressure is achieved, then venting to atmosphere, and finally pulling down to a vacuum. This process shall be repeated until no refrigerant is within the system. When the final charge is used, the system shall be vented down to atmospheric pressure to enable work. This operation is absolutely vital if brazing operations, on the pipe-work are to take place. Ensure that the outlet for the vacuum pump is not close to any ignition sources and there is the vacuum in the system with OFN and continuing ventilation available.

## **13. Charging procedures**

In addition to conventional charging procedures, the following requirements shall be followed:

- Ensure that contamination of different refrigerants does not occur when using charging equipment.
- Hoses or lines shall be as short as possible to minimize the amount of refrigerant contained in them.
- Cylinders shall be kept upright.
- Ensure that the refrigeration system is earthed prior to charging the system with refrigerant.
- Label the system when charging is complete (if not already).
- Extreme care shall be taken not to overfill the refrigeration system. Prior to recharging the system it shall be pressure tested with OFN.

The system shall be leak tested on completion of charging but prior to commissioning.

A follow up leak test shall be carried out prior to leaving the site.

## **14. Decommissioning**

Before carrying out this procedure, it is essential that the technician is completely familiar with the equipment and all its detail. It is recommended good practice that all refrigerants are recovered safely. Prior to the task being carried out, an oil and refrigerant sample shall be taken in case analysis is required prior to re-use of reclaimed refrigerant. It is essential that electrical power is available before the task is commenced.

- Become familiar with the equipment and its operation.
- Isolate system electrically.
- Before attempting the procedure ensure that:
  - Mechanical handling equipment is available, if required, for handling refrigerant cylinders;
  - All personal protective equipment is available and being used correctly;
  - The recovery process is supervised at all times by a competent person;
  - Recovery equipment and cylinders conform to the appropriate standards.
- Pump down refrigerant system, if possible.
- If a vacuum is not possible, make a manifold so that refrigerant can be removed from various parts of the system.
- Make sure that cylinder is situated on the scales before recovery takes place.
- Start the recovery machine and operate in accordance with manufacturer's instructions.

# ***SAFETY INSTRUCTIONS***

---

- h. Do not overfill cylinders. (No more than 80 % volume liquid charge).
- i. Do not exceed the maximum working pressure of the cylinder, even temporarily.
- j. When the cylinders have been filled correctly and the process completed, make sure that the cylinders and the equipment are removed from site promptly and all isolation valves on the equipment are closed off.
- k. Recovered refrigerant shall not be charged into another refrigeration system unless it has been cleaned and checked.

## **15. Labelling**

Equipment shall be labelled stating that it has been de-commissioned and emptied of refrigerant. The label shall be dated and signed. Ensure that there are labels on the equipment stating the equipment contains flammable refrigerant.

## **16. Recovery**

When removing refrigerant from a system, either for servicing or decommissioning, it is recommended good practice that all refrigerants are removed safely. When transferring refrigerant into cylinders, ensure that only appropriate refrigerant recovery cylinders are employed. Ensure that the correct number of cylinders for holding the total system charge is available. All cylinders to be used are designated for the recovered refrigerant and labelled for that refrigerant (i.e. special cylinders for the recovery of refrigerant). Cylinders shall be complete with pressure relief valve and associated shutoff valves in good working order. Empty recovery cylinders are evacuated and, if possible, cooled before recovery occurs. The recovery equipment shall be in good working order with a set of instructions concerning the equipment that is at hand and shall be suitable for the recovery of flammable refrigerants. In addition, a set of calibrated weighing scales shall be available and in good working order. Hoses shall be complete with leak-free disconnect couplings and in good condition. Before using the recovery machine, check that it is in satisfactory working order, has been properly maintained and that any associated electrical components are sealed to prevent ignition in the event of a refrigerant release. Consult manufacturer if in doubt. The recovered refrigerant shall be returned to the refrigerant supplier in the correct recovery cylinder, and the relevant Waste Transfer Note arranged. Do not mix refrigerants in recovery units and especially not in cylinders. If compressors or compressor oils are to be removed, ensure that they have been evacuated to an acceptable level to make certain that flammable refrigerant does not remain within the lubricant. The evacuation process shall be carried out prior to returning the compressor to the suppliers. Only electric heating to the compressor body shall be employed to accelerate this process. When oil is drained from a system, it shall be carried out safely. When moving or relocating the air conditioner, consult experienced service technicians for disconnection and reinstallation of the unit. Do not place any other electrical products or household belongings under indoor unit or outdoor unit. Condensation dripping from the unit might get them wet, and may cause damage or malfunction of your property. To keep ventilation openings clear of obstruction. The appliance shall be stored in a well-ventilated area where the room size corresponds to the room area as specified for operation. The appliance shall be stored in a room without continuously operating open flames (for example an operating gas appliance) and ignition sources (for example an operating electric heater). Reusable mechanical connectors and flared joints are not allowed.

# Product description



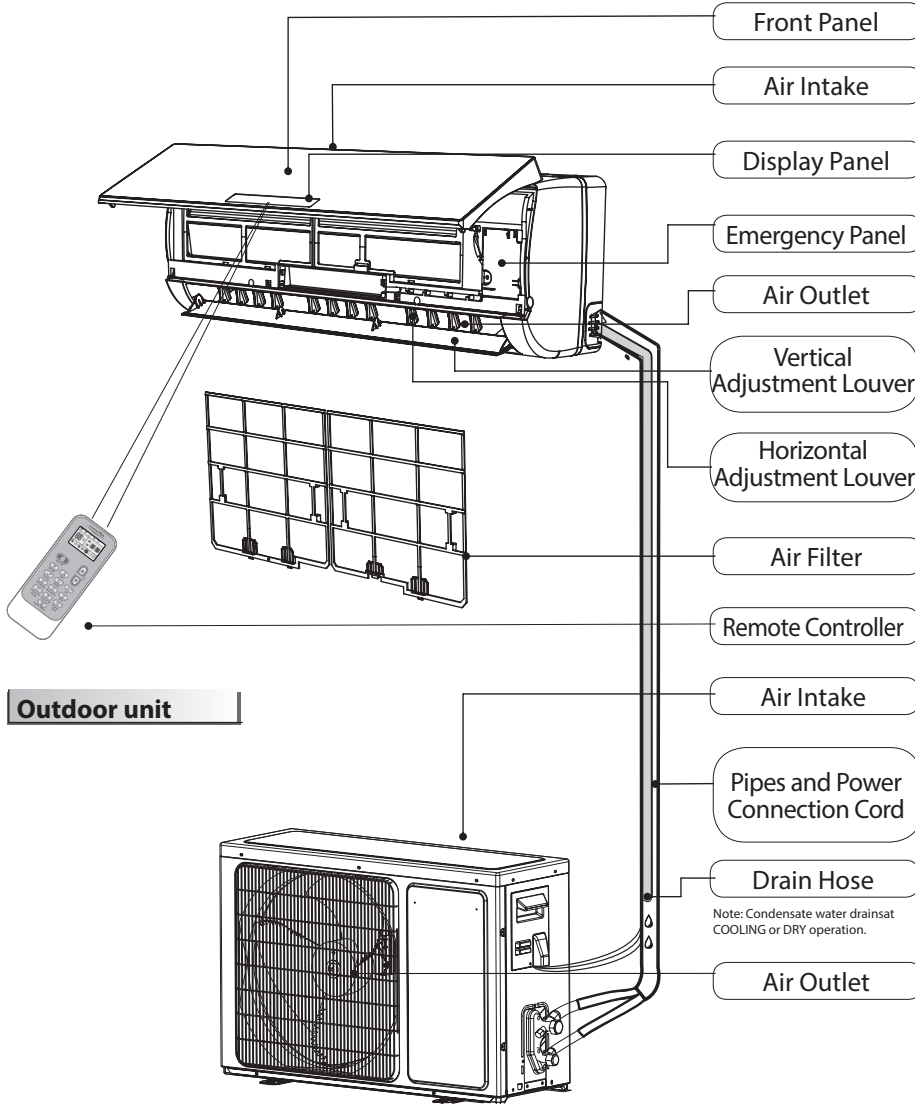

## Indoor unit



## Outdoor unit

☑ The figures in this manual are based on the external view of a standard model. Consequently, the shape may differ from that of the air conditioner you have selected.

### Explanation of symbols displayed on the indoor unit or outdoor unit.

	<b>WARNING</b>	This symbol shows that this appliance uses a flammable refrigerant is leaked and exposer to an external ignition source, there is a risk of fire.
	<b>CAUTION</b>	This symbol shows that the operation manual should be read carefully.
	<b>CAUTION</b>	This symbol shows that a service personnel should be handling this equipment with reference to the installation manual.
	<b>CAUTION</b>	This symbol shows that information is available such as the operating manual or installation manual.

# User Interface

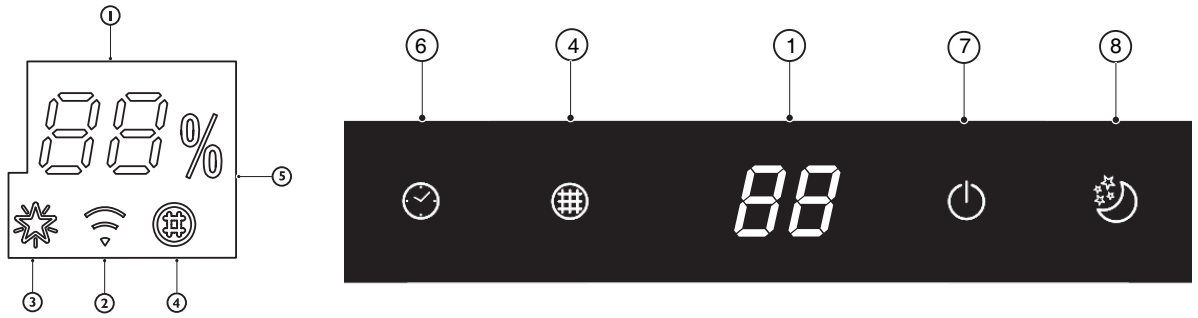



**88 Temperature indicator (1)**  
Displays set temperature.  
It shows "FC" as a reminder to clean the filter.

 **Wi-Fi indicator (2)**  
It blinks fast (3 Hz) when it's connecting to router or lose connection to router.  
It blinks slowly (1.5 Hz) when it's connected to router but not connected to cloud.  
It turns to be solid when the Wi-Fi is fully connected.  
It goes off when the Wi-Fi is deprovisioned or turn off.

 **6th Sense indicator (3)**  
It lights up when 6th sense is on.  
It goes off when 6th sense ends.

 **Filter monitor indicator (4)**  
It flashes when the filter needs to be cleaned.  
Filter monitor indicator flashes after 720 hours of usage as reminder to clean the filter.  
After filter cleaning, press the filter reset button located on the indoor unit behind the front panel in order to interrupt the flashing of the filter monitor indicator.

 **Humidity indicator (5)**  
It lights up when showing the humidity level.  
It goes off when showing the temperature.

 **Timer indicator (6)**  
It lights up during the set time.  
It goes off when timer operation ends.

 **Running indicator (6)**  
It lights up during operation.  
It flashes during outside unit defrosting.

 **Sleep indicator (8)**  
It lights up once sleep mode is set, "Running" indicator will flash for 10 times then the whole display will light off.

For air conditioners without Wi-Fi control, we recommend the Wpro SmartClim: a smart device to control via Wi-Fi the main settings of your appliance from your smartphone.  
This accessory is not included inside the product packaging. Please contact our After-Sales Service for more details and purchase.

# Remote controller

## Insert the batteries into RC

1. Insert a pin and gently press down on the battery cover and push in the direction of the arrow to remove, as shown.
2. Insert 2 AAA batteries (1.5V) into the compartment. Ensure that "+" and "-" polarity is correctly positioned.
3. Close the battery cover on the remote control.

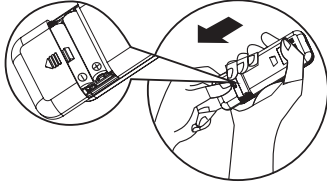

### Remote Control presetting

- Each time the batteries are replaced in the remote controller, the remote controller pre-set at Heat Pump mode. The heat pump AC remote controller can be used to control the cool only AC models.

## Use RC to control the appliance

- To operate the appliance by remote control, point the remote control at the receiving device on the indoor unit, to ensure receiving sensibility.
- To send a message from remote control, the symbol  will flash for 1 second. On receipt of the message, the appliance will emit a beep.

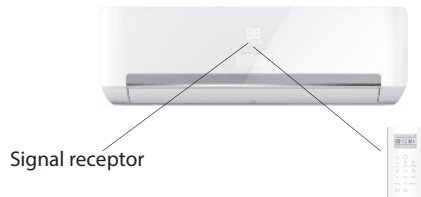

- The remote control will operate the air conditioner at a distance of up to 7m.
- Each time the batteries are replaced in the remote control, the remote control is pre-set at Heat Pump mode.

**Note:** please follow the instruction which matches to the remote controller you receive for Air Conditioner operation.

## Function description of buttons (P1-03)

### 1. ON/OFF BUTTON

Starts or Stops the appliance by pressing this button.

### 3.FAN BUTTON

Used to select fan speed in sequence auto, high, medium or low.

### 4-5.TEMPERATURE BUTTON

Used to select the room temperature.

Used to set the time in timer mode.

### 6. 6th SENSE BUTTON

Sets or cancels 6th sense operation.

### 7. SWING BUTTON

Stops or starts horizontal adjustment louver swinging and sets the desired up/down airflow direction.

### 10-11. HUMIDITY BUTTON

Used to set desired humidity level, they are only available under 6th SENSE mode.

### 16. SUPER SILENT BUTTON

Used to start or stop the super silent operation to have a low noise environment.

### 2. MODE BUTTON

Used to select the operation mode. In sequence Cooling, heating or fan..

### 8.SLEEP BUTTON

Used to select the sleep mode in sequence of sleep 1, sleep 2, sleep 3 sleep 4 and sleep off.

### 9.AROUND U BUTTON

Used to set or cancel Around U function.

### 12.JET BUTTON

Used to start or stop the fast cooling or heating.

### 13.DIM BUTTON

Used to turn on or turn off display light on indoor unit.

### 14.WI-FI BUTTON







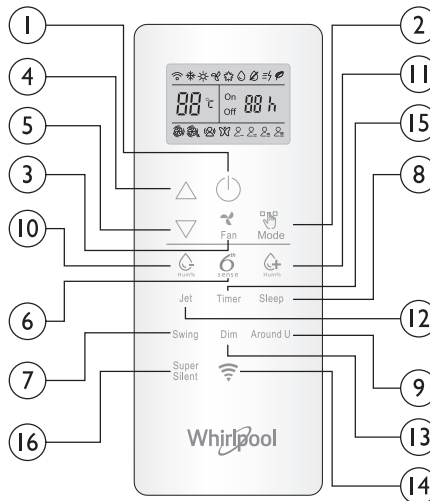













Used to turn on or turn off the Wi-Fi.

### 15.TIMER BUTTON

Used to set the time for turn on or turn off the appliance.



## Symbols on RC display

	Cooling indicator		Auto fan speed		Sleep indicator 1
	Humidity plus indicator		High fan speed		Sleep indicator 2
	Humidity minus indicator		Medium fan speed		Sleep indicator 3
	Fan only indicator		Low fan speed		Sleep indicator 4
	Heating indicator		Super silent indicator		Display set temperature
	Around U indicator		6 <sup>th</sup> SENSE indicator		Display set timer
	Jet indicator		Power save indicator		Signal transmission

## Active RC by pressing UNLOCK button

Press the button, the backlight will lighted up and function buttons will be activated for use. Press again to lock remote controller. If no operation on remote controller for 10s, the remote controller will be locked automatically.



# Remote controller

## Function description of buttons (J1-3A)

### 1. ON/OFF BUTTON

Starts or Stops the appliance by pressing this button.

### 2. MODE BUTTON

Used to select the operation mode in sequence of Cooling, dry, fan only or heating.

### 3. FAN BUTTON

Used to select fan speed in sequence auto, high, medium or low.

### 4-5. TEMPERATURE BUTTON

Used to select the room temperature. Used to set time in timer mode and real time clock.

### 6. 6<sup>TH</sup> SENSE BUTTON

Sets or cancels 6<sup>th</sup> sense operation.

### 7. SWING BUTTON

Stops or starts horizontal adjustment louver swinging and sets the desired up/down airflow direction.

### 8. SLEEP BUTTON

Sets or cancels Sleep Mode operation in sequence of

### 9. AROUND U BUTTON

Used to set or cancel Around U function.

### 10. TIMER ON/CLOCK BUTTON

Used to set the current time.

Used to set or cancel the timer on operation.

### 11. TIMER OFF BUTTON

Used to set or cancel the timer off operation.

### 12. JET BUTTON

Used to start or stop the fast cooling or heating mode.

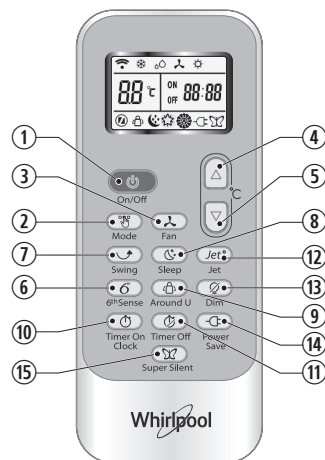

### 13. DIM BUTTON

Used to turn on or turn off display light on indoor unit.

### 14. POWER SAVE BUTTON

Used to start or stop the power save operation.

### 15. SUPER SILENT BUTTON

Used to start or stop the super silent operation to have a low noise environment.

## Symbols on RC display

Cooling indicator	Sleep 1 indicator	Auto fan speed	Jet indicator
Dry indicator	Sleep 2 indicator	High fan speed	Signal transmission
Fan only indicator	Sleep 3 indicator	Medium fan speed	Display set timer
Heating indicator	Sleep 4 indicator	Low fan speed	Display current time
6 <sup>th</sup> Sense indicator	Around U indicator	Super silent indicator	Display set temperature
			Power save indicator

## PROTECTION

### Operating condition

The protective device maybe trip and stop the appliance in the cases listed below.

<b>Heating</b>	Outdoor air temperature is over 24°C
	Outdoor air temperature is below -7°C
	Room temperature is over 27°C
<b>Cooling</b>	Outdoor air temperature is over 43°C
	Room temperature is below 21°C
<b>Dehumidifying</b>	Room temperature is below 18°C

If the air conditioner runs in COOLING or DRY mode with door or window opened for a long time when relative humidity is above 80%, dew may drip down from the outlet.

### Features of protection device

Wait at least 3 minutes before restarting the unit after operation stops or changing mode during operation. After connecting to power supply and turning on the appliance immediately, a delay of 20 seconds may occur before it starts to operate. If all operation has stopped, press **ON/OFF** button again to restart. Timer should be set again if it has been cancelled.

### Features of COOLING mode

#### Anti-freezing

When the temperature of the indoor

heat exchanger drops to 0° or below, compressor will stop working to protect the appliance.

### Features of HEATING mode

#### Preheating

In order to prevent cool air blowing, 2-5 minutes are necessary to preheat the indoor unit at **HEATING** operation start. The indoor fan will not work during preheating.

#### Defrosting

In **HEATING** operation the appliance will defrost (de-ice) automatically to raise efficiency. This procedure usually lasts 6-10 minutes. During defrosting, fan stops running and running indicator flashes. After defrosting is complete, it returns to **HEATING** mode automatically.

# Maintenance

## Clean front panel of Indoor Unit

### 1. Disconnect from the power supply

Turn off the appliance first before disconnecting from power supply.

### 2. Remove the front panel

Open the front panel as shown by the arrow (Fig. A).

Pull the slots at the side of the front panel with force to take out the front panel (Fig. B).

### 3. Clean the front panel

Wipe it with a soft and dry cloth. Use lukewarm water (below 40°C) to clean if the appliance is very dirty. After cleaning let it dry.

### 4. Refit and close the front panel

Refit and close the front panel by pushing it downward.

#### Note:

- Do not use substances such as gasoline or polishing powder to clean the appliance.
- Do not sprinkle water onto the indoor unit **Dangerous! Electric shock!**

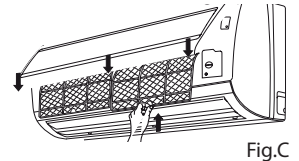
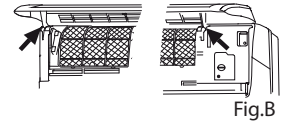
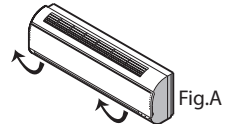

## Clean Air filter

It is necessary to clean the air filter after using it for about 200 hours. Clean the air filter every two weeks if the air conditioner operates in an extremely dusty environment.

### 1. Disconnect from the power supply

Turn off the appliance first before disconnecting from power supply.

### 2. Take out air filter (Fig. C).

1. Open the front panel. 2. Press the handle of the filter gently. 3. Slide out the filter.

### 3. Cleaning the air filter (Fig. D)

If the filter is very dirty, clean it with a solution of lukewarm water and neutral detergent.

After cleaning let it dry.

### 4. Refit the filter, press the filter reset button (Fig.E) at right side by using a cylinder pin and close the front panel.

#### Note:

- To avoid injury, do not touch the fins of indoor unit with your fingers after removing the filter.
- Do not attempt to clean the inside of the air conditioner by yourself.
- Do not clean the filter in washing machine.

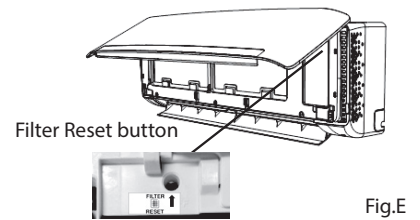
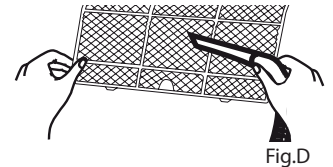

## EMERGENCY OPERATION

Under emergency situation or when remote control is missing, you can control the unit by pressing the on/off switch located on the indoor unit.

- Turn on the appliance: when the unit is off, press this button, it will start up and operate in 6th SENSE mode.
- Turn off the appliance: when the unit is on, press this button, the unit will stop working.

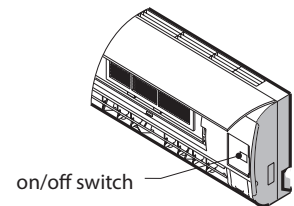
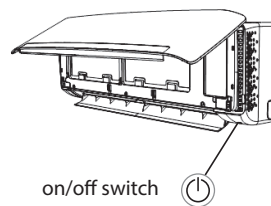

**Note: Do not press this button for a long time as it will cause malfunction.**

## Auto-Restart Function

If you want to set auto-restart, switch on the power supply, press the ON/OFF button on the indoor unit and hold for over 5 seconds, auto-restart is set with buzz sound.

If the auto-restart has been set, press the ON/OFF button on the indoor unit and hold for over 5 seconds, auto-restart function will be cancelled with a buzz sound and air conditioner is on standby mode.

## Disposal of the batteries

To protect natural resources and to promote material reuse, please separate batteries from other types of waste and recycle them through your local, free battery return system.



# Installation instruction

## Installation diagram

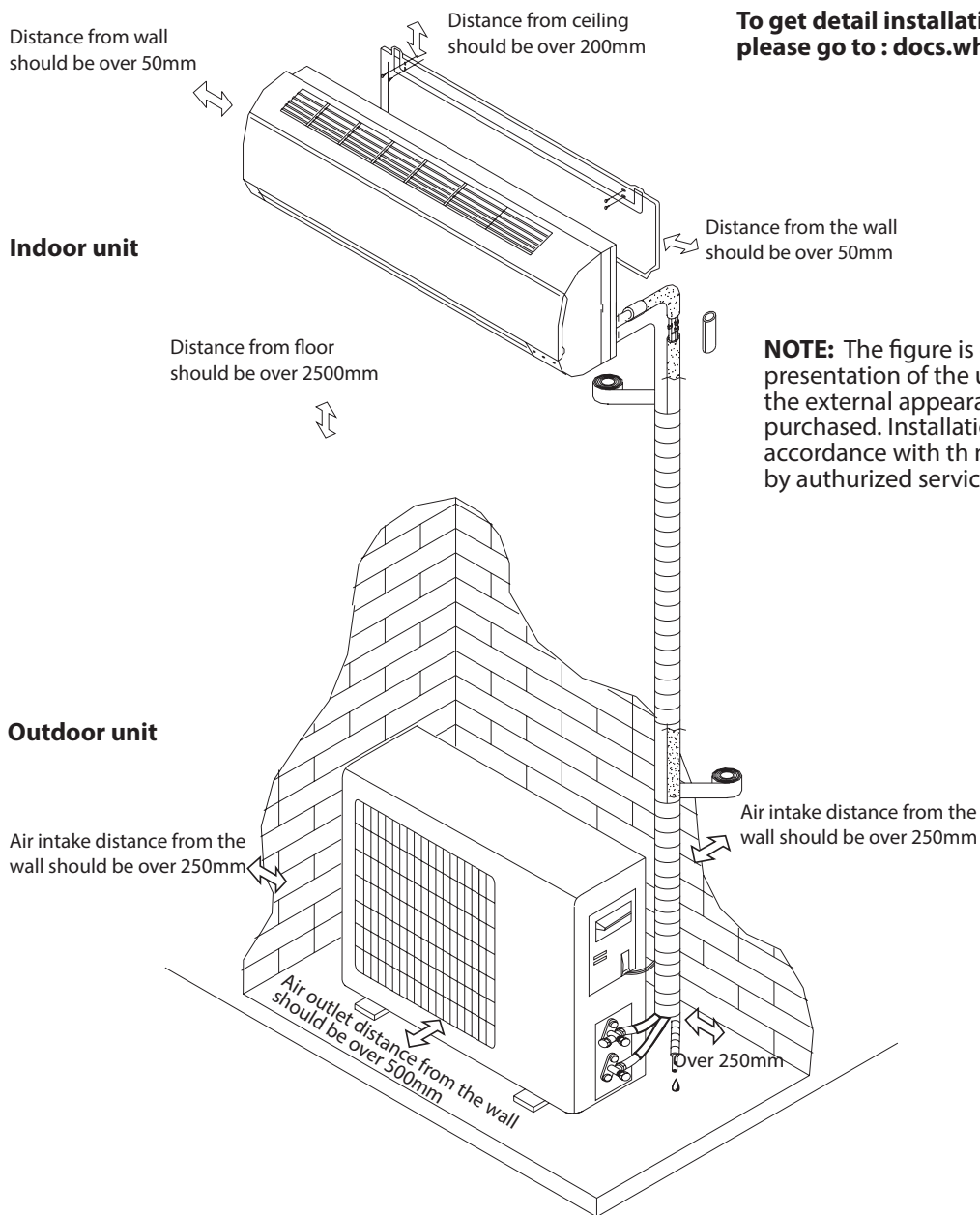

When install interconnection cord, make sure that the color of wires and the terminal No. of outdoor unit shall be same as those in indoor unit.

## Cable Specifications

Capacity (Btu/h)	Power cord		Power connecting cord	
	Type	Normal cross-sectional area	Type	Normal cross-sectional area
7K, 9K, 12K	H07RN-F	1.0mm <sup>2</sup> X3	H07RN-F	1.0mm <sup>2</sup> X5
18K	H07RN-F	1.5mm <sup>2</sup> X3	H07RN-F	1.5mm <sup>2</sup> X5
24 K	H07RN-F	2.5mm <sup>2</sup> X3	H07RN-F	2.5mm <sup>2</sup> X5

# Troubleshooting

Operation problems are often due to minor causes, please check and refer to the following chart before contacting the service. This may save time and unnecessary expenses.

Trouble	Analysis
Does not run	<ul style="list-style-type: none"> <li>• Is the protection device or fuse blown?</li> <li>• Please wait for 3 minutes and start again, protection device may be preventing unit to work.</li> <li>• Are the remote control batteries low?</li> <li>• Is the plug not properly plugged?</li> </ul>
No cooling or heating air	<ul style="list-style-type: none"> <li>• Is the air filter dirty?</li> <li>• Are the intakes and outlets of the air conditioner blocked?</li> <li>• Is the temperature set properly?</li> <li>• Are doors or windows open?</li> </ul>
Ineffective control	<ul style="list-style-type: none"> <li>• Has there been a strong interference (from excessive static electricity discharge, power supply voltage abnormality)? Note that operation will be abnormal, in this case unplug from the power supply and re-plug after 2-3 seconds.</li> </ul>
Does not operate immediately	<ul style="list-style-type: none"> <li>• 3 minute delay will occur when changing mode during operation.</li> </ul>
Peculiar smell	<ul style="list-style-type: none"> <li>• This smell may come from another source such as furniture, cigarette etc, which is sucked in the unit and blown out with the air.</li> </ul>
A sound of running water	<ul style="list-style-type: none"> <li>• Normal behaviour caused by the flow of refrigerant in the air conditioner.</li> <li>• Defrosting sound in heating mode.</li> </ul>
Cracking sound	<ul style="list-style-type: none"> <li>• The sound may be generated by the expansion or contraction of the front panel due to temperature changes.</li> </ul>
Mist sprays from the outlet	<ul style="list-style-type: none"> <li>• Mist is present in the room with low temperature? Normal behaviour due to cool air discharged from indoor unit during COOLING or DRY operation mode.</li> </ul>
Running indicator flashes but indoor fan stops.	<ul style="list-style-type: none"> <li>• The unit is shifting from heating mode to defrost. The indicator will light off and return to heating mode.</li> </ul>

**Note: If the problems still have, turn off the appliance and disconnect from power supply, then contact the nearest Whirlpool Authorized Service Center. Do not attempt to move, repair, disassemble, or modify the appliance by yourself.**

# AFTER SALES SERVICE

## Before contacting the Customer Care Centre:

1. Try to solve the problem yourself based on the descriptions given in the "Troubleshooting".
2. Turn the appliance off and restart it to see if the fault persists.

## If after carrying out the above checks, the fault persists, contact the Customer Care Centre.

Please give:

- a short description of the fault;
- the exact model of the air conditioner;
- the service number (this is the number found below the word Service on service sticker which is located on the side or on the bottom of the indoor unit).
- The service number can also be found in the warranty booklet;
- your full address;
- your telephone number.

**Note: if you want the full manual for your appliance, please help to download it from websit throught below link: [docs.whirlpool.eu](https://docs.whirlpool.eu) using QR code.**



If repair work has to be carried out, contact the **Customer Care Centre** (Use of original spare parts and a proper repair is guarenteed).

You will need to present the original invoice.

**Failure to comply with these instructions could compromise the safety and quality of your product.**

**SERVICE** 0000 000 00000



# SICHERHEITSHINWEISE

## DIESE MÜSSEN DURCHGELESEN UND BEACHTET WERDEN

- Laden Sie die komplette Bedienungsanleitung auf docs.whirlpool.eu runter oder rufen Sie die Telefonnummer auf dem Garantieheft an.
- Diese Sicherheitsanweisungen vor dem Gebrauch durchlesen. Diese Anweisungen zum Nachschlagen leicht zugänglich aufbewahren.
- In diesen Anweisungen sowie auf dem Gerät selbst werden wichtige Sicherheitshinweise angegeben, die durchgelesen und stets beachtet werden müssen. Der Hersteller übernimmt keine Haftung für die Nichtbeachtung dieser Sicherheitshinweise, für unsachgemäße Verwendung des Geräts oder falsche Bedienungseinstellung.
- ⚠️ Babys und Kleinkinder (0-3 Jahre) müssen vom Gerät fern gehalten werden. Jüngere Kinder (3-8 Jahre) müssen vom Gerät fern gehalten werden, es sei denn, sie werden ständig beaufsichtigt. Dieses Gerät darf von Kindern ab 8 Jahren sowie Personen mit herabgesetzten physischen, sensorischen oder geistigen Fähigkeiten und Mangel an Erfahrung und Kenntnissen nur unter Aufsicht oder nach ausreichender Einweisung durch eine für ihre Sicherheit verantwortliche Person verwendet werden. Kinder dürfen nicht mit dem Gerät spielen. Die Reinigung und Pflege des Gerätes darf von Kindern nicht ohne Aufsicht durchgeführt werden.

## ZUGELASSENE VERWENDUNG

- ⚠️ VORSICHT: Das Gerät ist nicht für den Betrieb mit einem externen Schalter, wie Timer, oder separatem Fernbedienungssystem konstruiert.
- ⚠️ Dieses Gerät ist für Haushaltsanwendungen und ähnliche Anwendungen konzipiert, zum Beispiel: Hotels und Büros.
- ⚠️ Dieses Gerät eignet sich nicht für den professionellen Einsatz.
- ⚠️ Schalten Sie das Klimagerät immer erst mit der Fernbedienung aus. Schalten Sie dazu nicht den Leitungsschutzschalter aus und ziehen Sie nicht den Stecker aus der Steckdose. Trennen Sie das Klimagerät vor einem längeren Nichtgebrauch und bei Gewitter vom Stromnetz.
- ⚠️ Stellen Sie keine Gegenstände auf die Außeneinheit - Verletzungsgefahr. Die Lüftungsöffnungen dürfen nicht behindert werden.
- ⚠️ Stellen bzw. legen Sie keinesfalls andere elektrische Produkte oder Haushaltsgegenstände unter das Innengerät oder unter das Außengerät. Kondenswasser, das aus dem Gerät tropft, kann dieses nass machen und Schäden oder Fehlfunktionen an Ihrem Eigentum verursachen.

## INSTALLATION

- ⚠️ Zum Transport und zur Installation des Gerätes sind zwei oder mehrere Personen erforderlich - Verletzungsgefahr. Schutzhandschuhe zum Auspacken und zur Installation verwenden - Risiko von Schnittverletzungen.
- ⚠️ Die Installation, einschließlich elektrischer Anschlüsse und Reparaturen müssen von einem qualifizierten Techniker entsprechend den vor Ort geltenden Sicherheitsvorschriften durchgeführt werden. Das Gerät nicht selbst reparieren und tauschen keine Teile austauschen, wenn dies von der Bedienungsanleitung nicht ausdrücklich vorgesehen ist. Kinder vom Installationsort fern halten. Prüfen Sie das Gerät nach dem Auspacken auf Transportschäden. Bei auftretenden Problemen wenden Sie sich bitte an Ihren Händler oder den Kundenservice. Nach der Installation müssen Verpackungsabfälle (Kunststoff, Styroporsteile usw.) außerhalb der Reichweite von Kindern aufbewahrt werden - Erstickungsgefahr. Das Gerät vor Installationsarbeiten von der netzfernen Stromversorgung trennen - Stromschlaggefahr. Während der Installation sicherstellen, das Netzkabel nicht mit dem Gerät selbst zu beschädigen - Brand- oder Stromschlaggefahr. Das Gerät erst starten, wenn die Installationsarbeiten abgeschlossen sind.
- ⚠️ Beim Umzug oder bei einer Neupositionierung der Klimaanlage müssen für die Trennung und Neuinstallation der Anlage erfahrene Servicetechniker dazu gezogen werden.

# SICHERHEITSHINWEISE

- ⚠ Das Gerät darf nicht in Räumen installiert werden, die zum Waschen und Trocknen von Wäsche genutzt werden.

## HINWEISE ZUR ELEKTRIK

- ⚠ Die Netzspannung muss der Nennspannung des Geräts entsprechen, und für den Geräteanschluss ist ein separater Stromkreis einzurichten. Der Querschnitt des Netzanschlusskabels muss diese Anforderungen erfüllen.
- ⚠ Ein mehrpoliger Schalter muss gemäß den Sicherheitsvorschriften in das ortsfeste Anschlusskabel eingesetzt werden und das Gerät muss gemäß den nationalen elektrischen Sicherheitsbestimmungen geerdet sein.
- ⚠ In das ortsfeste Anschlusskabel muss ein allpolig trennender Hauptschalter mit einem Kontaktabstand von mindestens 3 mm eingesetzt sein.
- ⚠ Verwenden Sie keine Verlängerungskabel, Mehrfachstecker oder Adapter. Nach der Installation dürfen Strom führende Teile für den Benutzer nicht mehr zugänglich sein. Das Gerät nicht in nassem Zustand oder barfuß verwenden. Das Gerät nicht verwenden, wenn das Netzkabel oder der Stecker beschädigt sind, wenn es nicht einwandfrei funktioniert, wenn es heruntergefallen ist oder in irgendeiner Weise beschädigt wurde.
- ⚠ Wenn das Netzkabel beschädigt ist, muss es aus Sicherheitsgründen vom Hersteller, von seinem Kundendienstvertreter oder einer ähnlich qualifizierten Fachkraft mit einem identischen Kabel ersetzt werden - Stromschlaggefahr.
- ⚠ In der Festverdrahtung muss gemäß der nationalen Gesetzgebung eine Reststromvorrichtung (RCD) vorhanden sein, die so eingestellt ist, dass ein Reststrom 30 mA nicht überschreitet.
- ⚠ Die Temperatur des Kältemittelkreislaufs ist hoch, bitte halten Sie das Verbindungskabel vom Kupferrohr fern.
- ⚠ Es muss sichergestellt werden, dass eine sichere Erdung mit einem Erdungskabel vorhanden ist, die von einem Fachbetrieb an eine spezielle Erdungsanlage des Gebäudes angeschlossen wurde. Das Gerät ist über einen Fehlerstrom-Schutzschalter und einen eigenen Leitungsschutzschalter mit ausreichendem Ausschaltvermögen anzuschließen. Der Leitungsschutzschalter muss über eine thermisch-magnetische Auslösung verfügen, um einen Schutz gegen Kurzschluss und Überlastung zu gewährleisten.

Modell	9K & 12K	18K	24K
Ausschaltvermögen des Leitungsschutzschalters	16A	20A	25A

- ⚠ Für den Anschluss des Netzanschlusskabels und der Kabelverbindung zwischen Innen- und Außengeräten, siehe Stromlaufplan des Gerätes.

## REINIGUNG UND PFLEGE

- ⚠ **WARNUNG:** Vor dem Durchführen von Wartungsarbeiten ist sicherzustellen, dass das Gerät ausgeschaltet und von der Stromversorgung getrennt ist; Verwenden Sie niemals Dampfreiniger - Stromschlaggefahr.
- ⚠ Wartungs- oder Reparaturarbeiten, für welche die Unterstützung von weiterem Fachpersonal erforderlich ist, müssen unter der Überwachung der Person ausgeführt werden, die fachlich in der Nutzung entzündlicher Kältemittel ausgebildet ist.
- ⚠ Wartungsarbeiten bzw. Kundendienst dürfen nur mit vom Gerätehersteller empfohlener Ausrüstung durchgeführt werden.

## ENTSORGUNG VON VERPACKUNGSMATERIALIEN

Das Verpackungsmaterial ist zu 100 % wiederverwertbar und trägt das Recycling-Symbol (♻). Werfen Sie das Verpackungsmaterial deshalb nicht einfach weg, sondern entsorgen Sie es gemäß den geltenden örtlichen Vorschriften.

## ENTSORGUNG VON HAUSHALTSGERÄTEN

Dieses Gerät wurde aus recycelbaren oder wiederverwendbaren Werkstoffen hergestellt. Entsorgen Sie das Gerät im Einklang mit den lokalen Vorschriften zur Abfallbeseitigung. Genauere Informationen zu Behandlung, Entsorgung und Recycling von elektrischen Haushaltsgeräten sind bei der örtlichen Behörde, der Müllabfuhr oder dem Händler erhältlich, bei dem das Gerät gekauft wurde. Dieses Gerät ist gemäß der Europäischen Richtlinie 2012/19/EU für Elektro- und Elektronik-Altgeräte (WEEE)

# SICHERHEITSHINWEISE

gekennzeichnet. Durch Ihren Beitrag zur korrekten Entsorgung dieses Produkts schützen Sie die Umwelt und die Gesundheit Ihrer Mitmenschen.

Das Symbol (♻️) auf dem Gerät bzw. auf dem beiliegenden Informationsmaterial weist darauf hin, dass dieses Gerät kein normaler Haushaltsabfall ist, sondern in einer Sammelstelle für Elektro- und Elektronik-Altgeräte entsorgt werden muss.

## KONFORMITÄTSERKLÄRUNG

- Der vollständige Text der Konformitätserklärung ist auf folgender Internetseite zu finden: [docs.whirlpool.eu](https://docs.whirlpool.eu).
- Die Funkanlage arbeitet auf 2.4 GHz ISM Frequenzband, die maximale übertragene Funkfrequenzleistung überschreitet 20 dBm (e.i.r.p.) nicht.
- Dieses Produkt enthält gewisse Open-Source-Software, die von Dritten entwickelt wurde. Die Open-Source-Lizenzverwendungserklärung ist auf der folgenden Website verfügbar: [docs.whirlpool.eu](https://docs.whirlpool.eu).
- Dieses Produkt enthält vom Kyoto-Protokoll abgedeckte, fluorierte Treibhausgase; das Kühlmittelgas befindet sich in einem hermetisch abgedichteten System (R32, GWP 675). Die maximale Befüllmenge mit Kältemittel beträgt 2,5 kg. Weitere Informationen finden Sie auf dem Typenschild.

## SICHERHEITSHINWEISE FÜR WARTUNGEN/KUNDENDIENST VON GERÄTEN MIT SPEZIELLEN KÜHLMITTELN

- Laden Sie das vollständige Handbuch für detaillierte Installations-, Wartungs- und Reparaturmethoden auf [docs.whirlpool.eu](https://docs.whirlpool.eu) herunter.
  - ⚠️ Benutzen Sie ausschließlich die vom Hersteller empfohlenen Mittel zur Beschleunigung des Auftauprozesses oder zur Reinigung.
  - ⚠️ Das Gerät muss in einem gut belüfteten Bereich gelagert werden, dessen Raumgröße dem für den Vorgang vorgeschriebenen Raumbereich entspricht. Das Gerät muss in einem Raum ohne dauerhaft betriebene Zündquellen (wie beispielsweise offene Flammen, ein aktives Gasgerät oder eine aktive elektrische Heizung) gelagert werden.
  - ⚠️ Nicht eindringen oder verbrennen. Denken Sie immer daran, dass Kältemittel unter Umständen völlig geruchlos sind.
  - Jede Person, die an der Arbeit an einem Kältekreislauf beteiligt ist, sollte über ein gültiges Zertifikat einer in der Industrie zugelassenen Zertifizierungsstelle verfügen, die ihre Kompetenz zum sicheren Umgang mit Kältemitteln gemäß einer in der Branche anerkannten Bewertungsspezifikation autorisiert. Wartungsarbeiten bzw. Kundendienst dürfen nur entsprechend der Empfehlungen des Geräteherstellers durchgeführt werden. Wartungs- oder Reparaturarbeiten, für welche die Unterstützung von weiterem Fachpersonal erforderlich ist, müssen unter der Überwachung der Person ausgeführt werden, die fachlich in der Nutzung entzündlicher Kältemittel ausgebildet ist. Das Gerät muss in einem Raum installiert, betrieben und gelagert werden, der eine Bodenfläche von über 10 m<sup>2</sup> aufweist. Die Installation der Leitungen muss in einem Raum erfolgen, der eine Bodenfläche von über 10 m<sup>2</sup> aufweist. Die Leitungen müssen den nationalen Gasvorschriften entsprechen. Die maximale Befüllmenge mit Kältemittel beträgt 2,5 kg. Im Innenbereich verwendete mechanische Steckverbinder müssen der ISO 14903 entsprechen. Wenn mechanische Steckverbinder in Innenräumen wiederverwendet werden, müssen die Dichtungsteile erneuert werden. Wenn aufgeweitete Fugen in Innenräumen wiederverwendet werden, muss der aufgeweitete Teil neu hergestellt werden. Die Installation von Leitungen sollte auf ein Minimum beschränkt werden. Mechanische Verbindungen müssen zu Wartungszwecken zugänglich sein.
1. Der Transport von Geräten, die entzündliche Kältemittel enthalten, muss die Transportvorschriften erfüllen.
  2. Die Markierung von Geräten mit Hilfe von Plaketten, muss die nationalen Vorschriften erfüllen.
  3. Die Entsorgung von Geräten, die entzündliche Kältemittel enthalten, muss die nationalen Vorschriften erfüllen.

# SICHERHEITSHINWEISE

4. Die Lagerung von Ausrüstung/Geräten muss gemäß den Herstelleranweisungen erfolgen.
5. Lagerung von verpackten (nicht verkauften) Geräten Die Lagerschutzverpackung muss so beschaffen sein, dass ein mechanischer Schaden am Gerät in der Verpackung kein Leck der Kältemittelfüllung verursacht. Die maximal zulässige Anzahl von Geräten, die gelagert werden dürfen, werden von den lokalen Vorschriften bestimmt.
6. Informationen für Wartungen/Kundendienst.
  - 6-1 Bereichsprüfungen  
Vor dem Beginn von Arbeiten an Systemen, die entzündliche Kältemittel enthalten, sind Sicherheitsprüfungen erforderlich, um sicherzustellen, dass das Risiko einer Entzündung minimiert ist. Bei Reparaturen am Kühlsystem müssen folgende Vorsichtsmaßnahmen vor Beginn der Arbeiten am System getroffen werden.
  - 6-2 Vorgehensweise  
Alle Arbeiten müssen innerhalb einer kontrollierten Vorgehensweise durchgeführt werden, um das Risiko des Vorhandenseins von entzündlichem Gas oder Dampf während dieser Arbeiten zu minimieren.
  - 6-3 Allgemeiner Arbeitsbereich  
Alle Wartungstechniker und alle anderen Personen, die sich im betreffenden Bereich aufhalten, müssen über die Art der durchzuführenden Arbeiten informiert sein. Die Arbeit in begrenzten Räumlichkeiten muss vermieden werden. Der Bereich um den Arbeitsbereich herum muss von anderen Bereich getrennt werden. Es muss sichergestellt sein, dass innerhalb des Arbeitsbereichs sichere Bedingungen durch die Kontrolle des entzündlichen Materials hergestellt ist.
  - 6-4 Prüfung auf Anwesenheit von Kältemittel  
Der Arbeitsbereich muss mit einem geeigneten Kältemitteldetektor vor und während der gesamten Arbeiten geprüft werden, um sicherzustellen, dass die Techniker potenzielle entzündliche Gase/Dämpfe sofort bemerken können. Stellen Sie sicher, dass die verwendete Lecksuchausrüstung für die Nutzung mit entzündlichen Kältemitteln geeignet ist, d.h. diese darf keine Zündfunken erzeugen und sie muss vorschriftsmäßig abgedichtet und brandschutzmäßig eigensicher sein.
  - 6-5 Vorhandensein eines Feuerlöschers  
Falls an der Kältemittelausrüstung oder damit verbundenen Teilen Arbeiten in Verbindung mit Wärme oder Hitze ausgeführt werden müssen, muss ein geeigneter Feuerlöscher zur Hand sein. Am Befüllbereich muss ein Trockenpulverlöscher oder ein CO<sub>2</sub> Feuerlöscher vorhanden sein.
  - 6-6 Keine Zündquellen erlaubt  
Keine Person, die Arbeiten in Verbindung mit dem Kühlsystem durchführt, bei denen auch an Leitungen gearbeitet wird, die entzündliches Kältemittel enthalten oder enthielten, darf irgendwelche Zündquellen benutzen, die zum Risiko eines Brands oder einer Explosion führen. Alle möglichen Zündquellen, wozu auch Zigarettenrauch gehört, müssen ausreichend weit entfernt vom Ort der Installation, der Reparaturen oder des Aus- oder Einbaus entfernt sein, wenn während dieser Arbeiten die Möglichkeit besteht, dass entzündliches Kältemittel in den umgebenden Bereich gelangen kann. Vor Beginn von Arbeiten und dabei muss der Bereich um die Anlage überwacht werden, um sicherzustellen, dass keine brennbaren Gefahren oder Risiken für eine Entzündung bestehen. Es müssen Schilder mit der Aufschrift „Rauchen verboten“ aufgestellt werden.
  - 6-7 Belüftung des Bereichs  
Stellen Sie vor dem Öffnen des Systems oder vor Beginn von Arbeiten in Verbindung mit Wärme oder Hitze sicher, dass sich der Arbeitsbereich im Freien oder in einem gründlich belüfteten Bereich befindet. Während der gesamten Arbeiten ist die Belüftung laufen zu lassen. Die Belüftung muss brandschutzmäßig sicher und so ausgeführt sein, dass frei gesetztes Kältemittel auf sichere Art und Weise und bevorzugt nach draußen in eine ungefährliche Atmosphäre entlassen wird.
  - 6-8 Prüfungen am Kühlgerät

# SICHERHEITSHINWEISE

Wenn elektrische Komponenten getauscht werden, müssen Sie für diesen Zweck geeignet sein und die korrekte Spezifikation aufweisen. Es sind stets die Anweisungen des Herstellers zu Wartungen und Kundendienst zu befolgen. Bitte konsultieren Sie bei Fragen die technische Abteilung des Herstellers. Die folgenden Prüfungen müssen bei Installationen durchgeführt werden, die entzündliche Kältemittel nutzen:

- Die Befüllungsgröße ist gemäß der Größe des Raums, in dem die Teile installiert sind, welche Kältemittel enthalten;
- Die Belüftungsaggregate und Auslässe funktionieren einwandfrei und sind nicht verstopft/blockiert;
- Wenn ein indirekter Kühlkreislauf verwendet wird, muss der Sekundärkreislauf auf das Vorhandensein von Kältemittel geprüft werden;
- Alle Markierungen an den Geräten müssen deutlich sichtbar und lesbar sein. Markierungen und Schilder, die nicht lesbar sind, müssen korrigiert werden;
- Kältemittelleitungen oder Kältemittelkomponenten müssen in einer Position installiert sein, in der es unwahrscheinlich ist, dass sie einer Substanz ausgesetzt sind, die zur Korrosion von Komponenten führen kann, die Kältemittel enthalten, es sei denn, dass die betreffenden Komponenten aus Material bestehen, das eigensicher und nicht korrodierbar ist oder das in entsprechender Weise vor Korrosion geschützt ist.

## 6-9 Prüfungen der elektrischen Vorrichtungen

Zur Vorbereitung von Reparatur- und Wartungsarbeiten an elektrischen Komponenten gehören anfängliche Sicherheitsprüfungen und Inspektionsprozeduren der Komponenten. Wenn ein Fehler vorhanden ist, der die Sicherheit gefährden könnte, dann darf die elektrische Stromversorgung erst dann eingeschaltet werden, wenn der Fehler sachgemäß behoben ist. Ist es nicht möglich, den Fehler sofort zu beheben, muss der Betrieb aber weiter geführt werden, dann muss eine adäquate Übergangslösung angewendet werden. Diese muss dem Eigentümer der Anlage mitgeteilt werden, damit alle Betroffenen davon unterrichtet werden. Zu den anfänglichen Sicherheitsprüfungen gehören:

- Die Kondensatoren müssen entladen werden; dies muss in einer sicheren Art und Weise geschehen zur Vermeidung der Möglichkeit von Funkenbildung;
- Beim Auffüllen, Nachfüllen oder Reinigen des Systems dürfen keine Strom führenden Komponenten oder Kabel frei gelegt werden;
- Es muss Durchgang an den Erdleiter bestehen.

## 7. Reparaturen an abgedichteten Komponenten

Bei Arbeiten an abgedichteten Komponenten müssen alle elektrischen Versorgungen von der Anlage getrennt werden, bevor mit Arbeiten daran begonnen wird oder bevor Abdichtungsdeckel etc. entfernt werden. Falls es unbedingt erforderlich ist, bei Wartungsarbeiten eine elektrische Versorgung der Anlage zu haben, dann muss eine kontinuierliche Form der Lecksuche an den kritischsten Stellen durchgeführt werden, um jederzeit vor einer potenziellen Gefahrensituation warnen zu können. Besondere Aufmerksamkeit muss folgenden Punkten geschenkt werden, um sicherzustellen, dass bei Arbeiten an elektrischen Komponenten das Gehäuse nicht so verändert wird, dass der Schutzgrad davon betroffen ist. Dazu gehören Schäden an der Verkabelung, eine übermäßig hohe Anzahl an Anschlüssen, Klemmenverbindungen, die nicht gemäß Originalspezifikation ausgeführt sind, Schäden an Dichtungen, falsche Montage von Kabelbuchsen etc. Die Apparatur muss sicher montiert sein. Es muss sichergestellt sein, dass Dichtungen oder Dichtungsmaterialien nicht so gealtert oder verschlissen sind, dass sie nicht länger dem Zweck dienen, das Eindringen entzündlicher Atmosphären zu verhindern. Alle Ersatzteile müssen gemäß Herstellerspezifikation ausgeführt sein.

### HINWEIS:

Die Verwendung von Silikondichtmittel kann die Effektivität einiger Lecksuchgerätetypen verhindern. Eigen-/berührungssichere Komponenten müssen vor Arbeiten an ihnen nicht isoliert werden.

## 8. Reparaturen an eigen-/berührungssicheren Komponenten

Legen Sie keine permanenten induktiven oder kapazitiven Lasten an den Stromkreis



# SICHERHEITSHINWEISE

an, ohne sicherzustellen, dass dies nicht die zulässige Spannung und die zulässige Stromstärke für die in Betrieb befindliche Anlage/Ausrüstung überschreitet. Eigen-/berührungssichere Komponenten sind die einzigen Typen, an denen mit Strom bei Anwesenheit einer entzündlichen Atmosphäre gearbeitet werden kann. Die Testapparatur muss auf den korrekten Bemessungswert eingestellt sein. Komponenten dürfen nur durch Teile ersetzt werden, die der Hersteller spezifiziert hat. Andere Teile können bei einem Leck zu einer Entzündung des Kältemittels in der Atmosphäre führen.

## 9. Verkabelung

Prüfen Sie, dass die Verkabelung folgenden Punkten nicht unterworfen ist: Alterung/ Verschleiß, Korrosion, zu hohem Druck, Vibrationen, scharfen Kanten oder anderen nachteilig wirkenden Einflüssen aus der Umgebung. Bei diesen Prüfungen müssen auch die Auswirkungen von Alterung oder Dauervibration durch Quellen wie Kompressoren oder Lüfter berücksichtigt werden.

## 10. Detektion von entzündlichem Kältemittel

Unter keinen Umständen dürfen potenzielle Zündquellen bei der Suche oder Erfassung von Kältemittellecks eingesetzt werden. Ein Halogenlecksuchgerät (oder ein anderer Detektor, der mit offener Flamme arbeitet) darf keinesfalls verwendet werden.

## 11. Lecksuchmethoden

Die folgenden Lecksuchmethoden sind für Systeme zulässig, die entzündliche Kältemittel enthalten:

- Es müssen elektronische Lecksuchgeräte zur Erfassung entzündlicher Kältemittel eingesetzt werden, aber unter Umständen ist die Ansprechempfindlichkeit nicht ausreichend oder es muss eine Neukalibrierung vorgenommen werden. (Das Lecksuchgerät/Detektor muss in einem kältemittel-freien Bereich kalibriert werden.)
- Stellen Sie sicher, dass der Detektor nicht eine potenzielle Zündquelle darstellt, und dass er für das vorhandene Kältemittel geeignet ist.
- Das Lecksuchgerät muss zu einem Prozentsatz des LFL des Kältemittels eingestellt sein und muss auf das verwendete Kältemittel kalibriert sein, und der entsprechende Prozentsatz Gas (maximal 25 %) muss bestätigt sein.
- Lecksuchflüssigkeiten sind für den Einsatz mit den meisten Kältemitteln geeignet, aber die Verwendung von Detektoren, die Chlor enthalten, müssen unbedingt vermieden werden, da das Chlor mit dem Kältemittel reagieren und die Kupferleitungen korrodieren kann.
- Wird ein Leck vermutet, müssen alle offenen Flammen entfernt/gelöscht werden.
- Wird ein Kältemittelleck gefunden, bei dem Hartlöten erforderlich ist, muss das gesamte Kältemittel aus dem System abgelassen oder (mit Hilfe von Absperrventilen) in einen Teil des Systems isoliert werden, der von dem Leck weit entfernt ist.
- Sauerstofffreier Stickstoff (OFN) muss dann sowohl vor als auch während des Hartlötens zur Reinigung des Systems eingesetzt werden.

## 12. Entfernen und Absaugen

- Für das Eindringen in den Kältemittelkreislauf zum Zweck von Reparaturen – oder für andere Zwecke – sind konventionelle Prozeduren anzuwenden. Allerdings ist es wichtig, dass die beste Praxis befolgt wird, da stets die Möglichkeit einer Entzündung gegeben ist.

Es muss folgende Vorgehensweise durchgeführt werden:

- Kältemittel entfernen;
- Den Kreislauf mit Inertgas reinigen;
- Absaugen/entleeren;
- Erneut mit Inertgas reinigen;
- Den Kreislauf durch Aufschneiden oder Hartlöten öffnen.

Die Kältemittelmenge muss in sachgemäßen Aufnahmezylindern aufgefangen werden. Das System muss mit OFN „gespült“ werden, damit die Sicherheit der Anlage gewährleistet ist. Dieser Prozess muss unter Umständen mehrmals wiederholt werden. Für diese Aufgabe dürfen weder Druckluft noch Sauerstoff eingesetzt werden. Das

# SICHERHEITSHINWEISE

„Spülen“ wird erzielt, indem der Unterdruck im System mit OFN aufgebrochen und das System so lange befüllt wird, bis der Arbeitsdruck erreicht ist. Dann muss in die Atmosphäre entlüftet werden, und abschließend wieder der Unterdruck hergestellt werden. Dieser Vorgang muss so lange wiederholt werden, bis sich kein Kältemittel mehr im System befindet. Wenn die abschließende Ladung OFN verwendet wird, muss das System auf Umgebungsdruck entlüftet werden, damit die Arbeiten stattfinden können. Dieser Vorgang ist absolut wichtig, wenn Lötvorgänge an den Leitungen vorgenommen werden sollen. Stellen Sie sicher, dass sich der Auslass für die Unterdruckpumpe nicht in der Nähe von Zündquellen befindet und dass eine Entlüftung verfügbar ist.

## 13. Befüllvorgänge

Zusätzlich zu den konventionellen Auffüllprozeduren müssen folgende Anforderungen erfüllt sein:

- Stellen Sie sicher, dass keinerlei Verunreinigung der verschiedenen Kältemittel bei der Verwendung von Auffüllgeräten erfolgt.
- Schläuche bzw. Leitungen sind so kurz wie möglich zu halten, um die darin enthaltene Kältemittelmenge so weit wie möglich zu reduzieren.
- Die Zylinder sind aufrecht zu halten.
- Stellen Sie vor dem Auffüllen des Systems mit Kältemittel sicher, dass das Kältemittelsystem geerdet ist.
- Etikettieren Sie das System nacherfolgter Befüllung entsprechend (falls nicht schon vorhanden).
- Es muss unbedingt darauf geachtet werden, das Kältemittelsystem nicht zu überfüllen. Vor der Neubefüllung des System muss dieses mit OFN druckgeprüft werden.

Das System muss nach Beendigung des Befüllvorgangs, aber vor der Inbetriebnahme, auf Lecks geprüft werden.

Bevor der Bereich verlassen wird, ist ein Folge-Lecksuchtest auszuführen.

## 14. Außerbetriebnahme

Vor der Durchführung dieser Prozedur ist es wichtig, dass der Techniker mit der Anlage/Ausrüstung und allen Details vollkommen vertraut ist. Es wird eine gute Praxis empfohlen, damit alle Kältemittel auf sichere Weise gewonnen werden können. Vor Beginn der auszuführenden Arbeiten muss eine Öl- und Kältemittelprobe genommen werden, für den Fall, dass eine Analyse vor der Wiederverwendung des besagten Kältemittels durchgeführt wird. Es ist wichtig, dass vor Beginn dieser Arbeit die elektrische Stromversorgung gewährleistet ist.

- a. Machen Sie sich mit der Anlage/Ausrüstung und allen Details vollkommen vertraut.
- b. Isolieren Sie das System elektrisch.
- c. Stellen Sie vor Beginn der Prozedur sicher, dass:
  - Die mechanische Ausrüstung verfügbar ist, die ggf. für den Umgang mit den Kältemittelzylindern erforderlich ist;
  - Die gesamte persönliche Schutzausrüstung verfügbar ist und in korrekter Weise getragen/verwendet wird;
  - Der Wiedergewinnungsprozess muss ständig von einer kompetenten Person überwacht werden;
  - Die Wiedergewinnungsausrüstung und die zugehörigen Zylindern müssen den geltenden Normen entsprechen.
- d. Pumpen Sie nach Möglichkeit das Kältemittelsystem leer.
- e. Ist ein Vakuum nicht möglich, stellen Sie einen Verteiler her, über den das Kältemittel aus den verschiedenen Systemteilen abgezogen werden kann.
- f. Stellen Sie sicher, dass die Zylinder vor Beginn der Wiedergewinnung auf der Skala steht.
- g. Starten Sie die Wiedergewinnungsmaschine und betreiben Sie diese gemäß den Herstelleranweisungen.
- h. Die Zylinder nicht überfüllen. (Nicht mehr als 80 % Volumenflüssigkeitsbefüllung).
- i. Überschreiten Sie den maximalen Arbeitsdruck der Zylinder niemals, nicht einmal kurzzeitig.

# SICHERHEITSHINWEISE

- j. Wenn die Zylinder korrekt befüllt sind und der Vorgang abgeschlossen ist, stellen Sie sicher, dass die Zylinder und die Ausrüstung sofort aus dem Bereich entfernt werden und dass alle Trennventile der Ausrüstung geschlossen sind.
- k. Das wiedergewonnene Kältemittel darf nicht in ein anderes Kältemittelsystem befüllt werden, es sei denn, dieses wurde gereinigt und geprüft.

## 15. Etikettierung

Die Anlage muss so etikettiert werden, dass die Außerbetriebnahme und Entleerung des Kältemittels angezeigt sind. Das Etikett muss datiert und signiert sein. Alle Etiketten der Anlage müssen aussagen, dass die Anlage entzündliches Kältemittel enthält.

## 16. Wiedergewinnung

Beim Ablassen von Kältemittel aus einem System - entweder für Wartungszwecke oder für eine Außerbetriebnahme - wird stets eine gute Praxis empfohlen, damit alle Kältemittel auf sichere Weise entfernt werden. Beim Übertragen des Kältemittels in die Zylinder muss sichergestellt sein, dass geeignete Auffangzylinder verwendet werden. Stellen Sie sicher, dass die korrekte Anzahl von Zylindern zum Halten der Gesamtbefüllmenge des Systems verfügbar ist. Alle Zylinder, die verwendet werden sollen, müssen für die Wiedergewinnung von Kältemittel ausgelegt und für dieses Kältemittel etikettiert sein (d.h. Spezialzylinder für die Wiedergewinnung von Kältemittel). Die müssen komplett sein mit Überdruck-Entlastungsventil und den zugehörigen Trennventilen und in gutem Zustand sein. Leere Auffangzylinder müssen entleert und nach Möglichkeit vor Beginn der Wiedergewinnung gekühlt werden. Die Ausrüstung zum Auffangen des Kältemittels muss in gutem Betriebszustand sein. Die zugehörigen schriftlichen Anweisungen dafür müssen zur Hand sein und für die Wiedergewinnung von entzündlichen Kältemitteln geeignet sein. Zusätzlich dazu muss ein Satz kalibrierter Wägeskalen verfügbar sein, der sich in gutem Betriebszustand befindet. Die Schläuche müssen komplett mit leckfreien Trennkupplungen und in gutem Zustand sein. Vor der Benutzung der Wiedergewinnungsmaschine muss geprüft werden, dass sich diese in einem guten Zustand befindet, dass sie korrekt gewartet wurde und dass alle damit in Verbindung stehenden elektrischen Komponenten so abgedichtet sind, dass eine Entzündung im Fall der Freisetzung von Kältemittel ausgeschlossen ist. Bitte konsultieren Sie bei Zweifeln Ihren Hersteller. Das wiedergewonnene Kältemittel muss dem Kältemittellieferant in den korrekten Auffangzylindern zurück gegeben werden und der entsprechende Lieferschein für die Transferierung von Sondermüll ausgestellt werden. Mischen Sie niemals verschiedene Kältemittel in Wiedergewinnungs-/Auffangeinheiten und ganz besonders keinesfalls in den Zylindern. Falls Kompressoren oder Kompressoröle entfernt werden müssen, muss sichergestellt werden, dass diese auf ein akzeptables Maß entleert wurden, um sicherzustellen, dass kein entzündliches Kältemittel im Schmiermittel bleibt. Der Entleerungsvorgang muss vor der Rückgabe der Kompressoren an die Lieferanten erfolgen. Zur Beschleunigung dieses Prozesses darf nur die elektrische Heizung des Kompressorgehäuses genutzt werden. Wenn das Öl aus dem System abgezogen ist, muss dieses auf sichere Weise erfolgen. Beim Umzug oder bei einer Neupositionierung der Klimaanlage müssen für die Trennung und Neuinstallation der Anlage erfahrene Servicetechniker dazu gezogen werden. Stellen bzw. legen Sie keinesfalls andere elektrische Produkte oder Haushaltsgegenstände unter das Innengerät oder unter das Außengerät. Kondenswasser, das aus dem Gerät tropft, kann dieses nass machen und Schäden oder Fehlfunktionen an Ihrem Eigentum verursachen. Decken Sie die Belüftungsöffnungen des Gerätes nicht ab und stellen Sie diese nicht zu. Das Gerät muss in einem gut belüfteten Bereich gelagert werden, dessen Raumgröße dem für den Vorgang vorgeschriebenen Raumbereich entspricht. Das Gerät muss in einem Raum ohne dauerhaft betriebene offene Flammen (wie beispielsweise eine aktives Gasgerät) und ohne Zündquellen (wie beispielsweise eine aktive elektrische Heizung) gelagert werden. Wiederverwendbare mechanische Verbinder und aufgeweitete Fugen sind nicht zulässig.

# Beschreibung des Geräts

## Inneneinheit

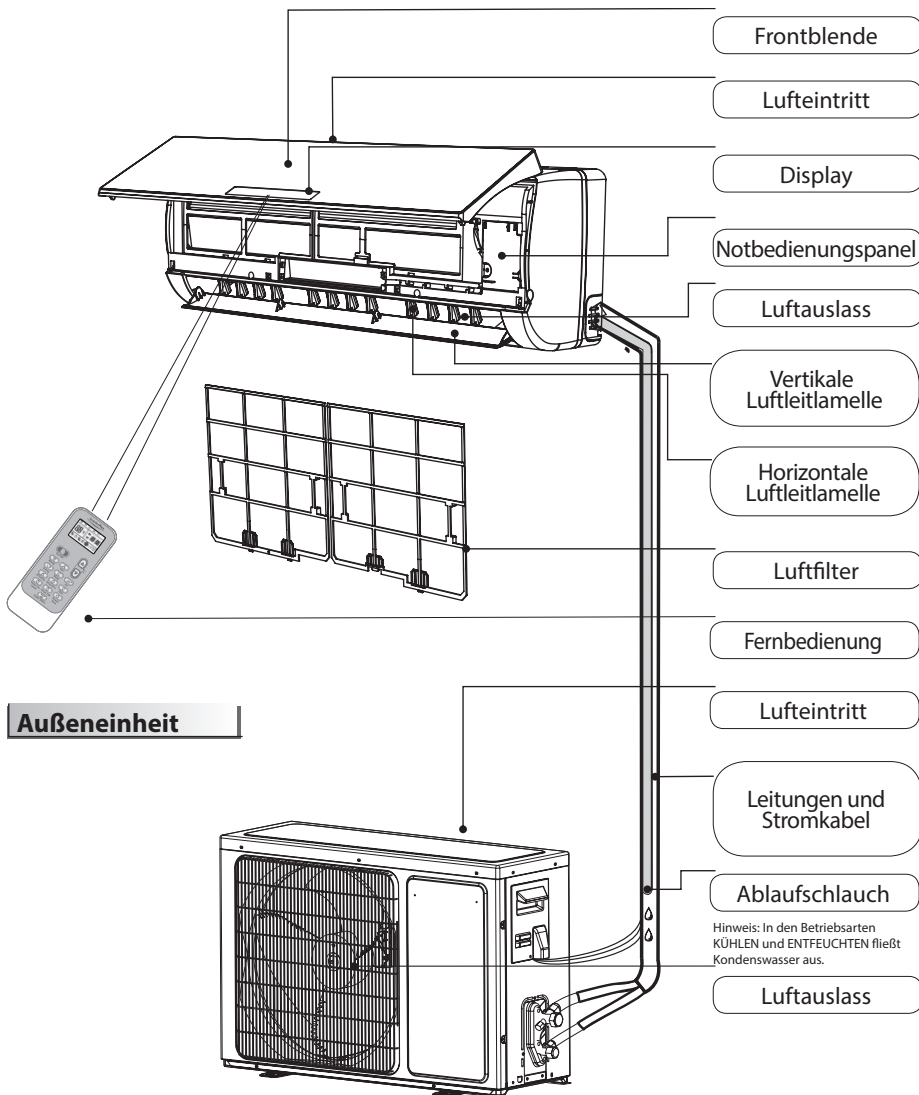

## Außeneinheit

Hinweis: In den Betriebsarten KÜHLEN und ENTFEUCHTEN fließt Kondenswasser aus.

Die Abbildungen der Bedienungsanleitung zeigen ein Gerät in Standardausführung, das sich in Größe und Design von Ihrem Gerät unterscheiden kann.

### Erklärung der Symbole auf der Innen- und Außeneinheit.

	<b>WARNUNG</b>	Dieses Symbol zeigt, dass dieses Gerät ein entzündliches Kältemittel benutzt. Falls es ein Kältemittelleck gibt und das Kältemittel in Berührung mit einer externen Zündquelle kommt, besteht Brandgefahr.
	<b>VORSICHT</b>	Dieses Symbol zeigt, dass das Handbuch sorgfältig durchgelesen werden muss.
	<b>VORSICHT</b>	Dieses Symbol zeigt, dass das Servicepersonal immer konform mit den Anweisungen im Installationshandbuch mit diesem Gerät umgehen muss.
	<b>VORSICHT</b>	Dieses Symbol zeigt, dass Informationen verfügbar sind wie die Betriebsanleitung oder das Installationshandbuch.

# Benutzerschnittstelle

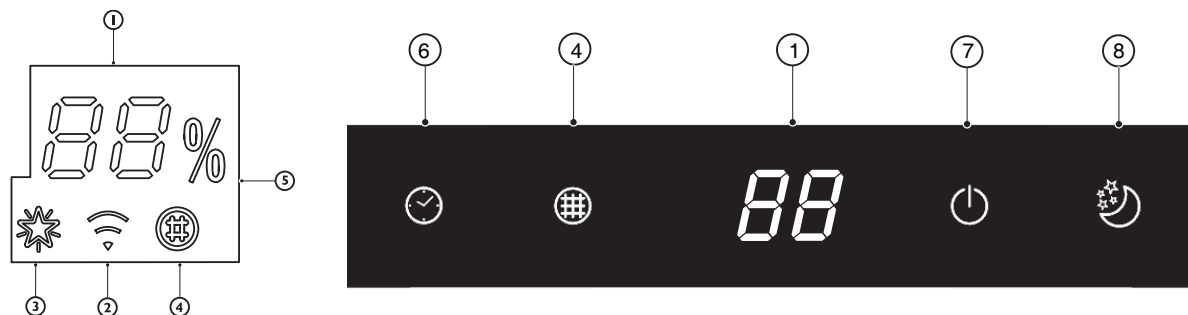

**88 Temperaturanzeige (1)**  
Zeigt die Solltemperatur an.  
Falls die Angabe „FC“ erscheint, muss der Filter gereinigt werden.

 **Wi-Fi Anzeige (2)**  
Sie blinkt schnell (3 Hz), wenn eine Verbindung zum Router hergestellt wird oder die Verbindung zum Router unterbrochen wird.  
Sie blinkt langsam (1,5 Hz), wenn sie mit dem Router, aber nicht mit der Cloud verbunden ist.  
Sie leuchtet beständig, wenn das Wi-Fi vollständig verbunden ist.  
Sie geht aus, wenn das Wi-Fi nicht eingestellt oder ausgeschaltet ist.

 **6th-Sense Anzeige (3)**  
Leuchtet auf, wenn 6th Sense eingeschaltet ist.  
Erlischt, wenn 6th Sense endet.

 **Filterkontrolle-Anzeige (4)**  
Blinkt, wenn der Filter gereinigt werden muss.  
Die Filteranzeige blinkt nach 720 Betriebsstunden zur Erinnerung, dass Sie den Filter reinigen müssen.  
Drücken Sie nach der Filterreinigung die Reset-Taste des Filters an der Inneneinheit hinter der Frontabdeckung, um das Blinken der Filteranzeige zu beenden.

 **Feuchtigkeits-Anzeige (5)**  
Leuchtet auf bei der Anzeige der Feuchtigkeitsstufe.  
Erlischt bei der Anzeige der Temperatur.

 **TIMER-Anzeige (6)**  
Leuchtet während der eingestellten Zeit.  
Erlischt, wenn der Timer-Betrieb endet.

 **Betriebsanzeige (6)**  
Leuchtet, wenn das Gerät in Betrieb ist.  
Blinkt während des Abtauvorgangs der Außeneinheit.

 **Anzeige für Schlaf-Modus (8)**  
Sie leuchtet auf, sobald der Schlaf-Modus eingestellt ist. Die Betriebs-Anzeige blinkt 10 Mal, dann erlischt die gesamte Anzeige.

Für Klimageräte ohne Wi-Fi-Steuerung empfehlen wir Wpro SmartClim: ein intelligentes Gerät, um über Wi-Fi die Haupteinstellungen Ihres Geräts von Ihrem Smartphone aus zu steuern.  
Dieses Zubehör ist nicht in der Produktverpackung enthalten. Bitte kontaktieren Sie unseren Kundendienst für weitere Details und den Erwerb.

# Fernbedienung

## Einlegen der Batterien in die Fernbedienung

1. Drücken Sie mit einem spitzen Gegenstand in die Vertiefung der Batteriefach-Abdeckung und schieben Sie die Abdeckung in Pfeilrichtung, um sie abzunehmen (siehe Bild).
2. Legen Sie zwei 1,5-V-Batterien vom Typ AAA in das Fach ein. Achten Sie darauf, dass die Batteriepole + und - polrichtig eingelegt sind.
3. Schließen Sie die Batteriefach-Abdeckung der Fernbedienung wieder.

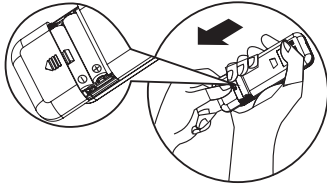

### Voreinstellung der Fernbedienung

- Jedes Mal, wenn die Batterien der Fernbedienung ausgetauscht werden, wird die Fernbedienung automatisch auf den Modus Wärmepumpe voreingestellt. Die Fernbedienung der AC-Wärmepumpe kann zur Steuerung von AC-Modellen verwendet werden, die für den reinen Kühlbetrieb ausgelegt sind.

**Hinweis: Bitte befolgen Sie die Anweisungen für die Fernbedienung, die Sie für den Betrieb des Klimageräts erhalten.**

### Beschreibung der Funktionen der Tasten (P1-03)

#### 1. ON/OFF TASTE (Ein/Aus)

Startet oder stoppt das Gerät durch Drücken dieser Taste.

#### 3. TASTE FAN (Lüfter)

Dient zur Wahl der Ventilator Drehzahl in der Reihenfolge Automatik, Hoch, Mittel und Niedrig.

#### 4-5. TASTE TEMPERATURE (Temperatur)

Dient zur Wahl der Raumtemperatur. Dient zur Einstellung des Timer-Modus.

#### 6. 6th SENSE TASTE

Ein- oder Ausschalten der Betriebsart 6<sup>th</sup> Sense.

#### 7. TASTE SWING (Schwenken)

Startet und stoppt die Schwenkbewegung („Swing“) der horizontalen Luftleitlamelle und stellt die vertikale Luftverteilung ein.

#### 10-11. TASTE HUMIDITY (Feuchtigkeit)

Dient der Einstellung der gewünschten Feuchtigkeitstufe, nur verfügbar im Modus 6<sup>th</sup> SENSE.

#### 16. TASTE SUPER SILENT (Superleise)

Startet und stoppt die „Super Silent“-Funktion für eine leise Umgebung.

## Verwenden der Fernbedienung zur Steuerung des Gerätes

- Richten Sie die Fernbedienung zur Bedienung des Geräts auf das Empfangsteil der Inneneinheit aus, damit eine gute Signalqualität gewährleistet ist.
- Während der Befehlsübertragung durch die Fernbedienung blinkt das Symbol Sekunde lang. Den Empfang des Befehls bestätigt das Gerät durch einen Hinweisston.

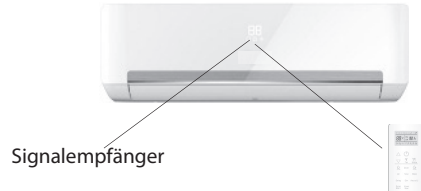

- Mit der Fernbedienung können Sie das Klimagerät aus einem Abstand von bis zu 7 m bedienen.
- Nach einem Batteriewechsel schaltet die Fernbedienung standardmäßig in den Heizen-Modus (Wärmepumpe).

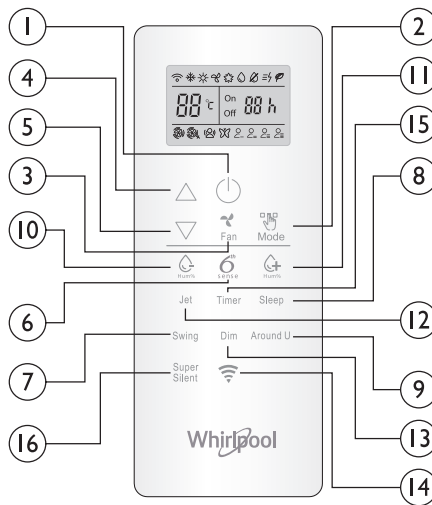

#### 2. TASTE MODE (Betriebsart)

Dient zur Wahl des Betriebsmodus. In der Reihenfolge Kühlen, Heizen oder Ventilator.

#### 8. TASTE SLEEP (Nachtbetrieb)

Stellt den Nacht-Modus („Sleep“) ein in der Reihenfolge sleep 1, sleep 2, sleep 3, sleep 4 und sleep off.

#### 9. TASTE „AROUND U“ (Wohlfühl-Funktion)

Aktiviert bzw. deaktiviert die Wohlfühl-Funktion („Around U“).

#### 12. TASTE JET (Schnell-Kühlen und Schnell-Heizen)

Startet und stoppt das schnelle Kühlen und schnelle Heizen.

#### 13. TASTE DIM (Displaybeleuchtung)

Schaltet die Displaybeleuchtung der Inneneinheit ein und aus.

#### 14. WI-FI TASTE

Verwendet zum Aktivieren oder Deaktivieren von Wi-Fi.

#### 15. TIMER TASTE (Zeitschalttaste)

Dient zur Einstellung der Zeit zum Ein- oder Ausschalten des Geräts.

### Symbole auf der Anzeige der Fernbedienung

- |  |                                      |
|--|--------------------------------------|
| Anzeige Kühlen                         | Lüfterdrehzahl-Automatik             |
| Anzeige Feuchtigkeit Plus              | Lüfterdrehzahl-höchste Stufe         |
| Kontrollleuchte Feuchtigkeit Minus     | Lüfterdrehzahl-mittlere Stufe        |
| Anzeige FAN ONLY für Lüfterbetrieb     | Lüfterdrehzahl-niedrige Stufe        |
| Anzeige HEATING für Heizen             | Anzeige Super Silent (Superleise)    |
| Anzeige Wohlfühl-Funktion („Around U“) | 6 <sup>th</sup> SENSE-Anzeige        |
| Anzeige JET (Schnell-Kühlen/-Heizen)   | Anzeige „Power Save“ (Energiesparen) |

### Die Fernbedienung mit der FREIGABE-Taste aktivieren

- |                               |   |
|-------------------------------|---|
| Anzeige für Schlaf-Modus 1    | Nach dem Drücken dieser Taste ist das Display beleuchtet und die Funktionstasten der Fernbedienung sind aktiviert. Durch erneutes Drücken wird die Fernbedienung wieder gesperrt. Wenn Sie innerhalb von 10 Sekunden keine Taste drücken, wird die Fernbedienung wieder automatisch gesperrt. |
| Anzeige für Schlaf-Modus 2    |   |
| Anzeige für Schlaf-Modus 3    |   |
| Anzeige für Schlaf-Modus 4    |   |
| Display Temperatureinstellung |   |
| Display Timereinstellung      |   |
| Signalübertragung             |   |



# Fernbedienung

## Beschreibung der Funktionen der Tasten (J1-3A)

### 1. ON/OFF TASTE (Ein/Aus)

Startet oder stoppt das Gerät durch Drücken dieser Taste.

### 2. TASTE MODE (Betriebsart)

Dient zur Wahl des Betriebsmodus in Reihenfolge Cooling (Kühlen) oder Dry (Luftentfeuchtung), Fan only (Lüfterbetrieb) oder Heating (Heizen).

### 3. TASTE FAN (Lüfter)

Dient zur Wahl der Ventilatorzahl in der Reihenfolge Automatik, Hoch, Mittel und Niedrig.

### 4-5. TASTE TEMPERATURE (Temperatur)

Dient zur Wahl der Raumtemperatur. Dient zur Einstellung des Timer-Modus und zum Einstellen der Echtzeituhr.

### 6. 6<sup>TH</sup> SENSE TASTE

Ein- oder Ausschalten der Betriebsart 6<sup>th</sup> Sense.

### 7. TASTE SWING (Schwenken)

Startet und stoppt die Schwenkbewegung („Swing“) der horizontalen Luftleitlamelle und stellt die vertikale Luftverteilung ein.

### 8. TASTE SLEEP (Nachtbetrieb)

Ein- oder Ausschalten des Nachtbetriebs in Reihenfolge

### 9. TASTE „AROUND U“ (Wohlfühl-Funktion)

Aktiviert bzw. deaktiviert die Wohlfühl-Funktion („Around U“).

### 10. TIMER ON/CLOCK TASTE

Dient zum Einstellen der aktuellen Uhrzeit.

Dient zum Einstellen und Löschen der Timer Einschaltzeit.

### 11. TIMER OFF TASTE

Dient zum Einstellen und Löschen der Timer Ausschaltzeit.

### 12. TASTE JET (Schnell-Kühlen und Schnell-Heizen)

Schaltet den Modus Schnell-Kühlen und Schnell-Heizen ein und ab.

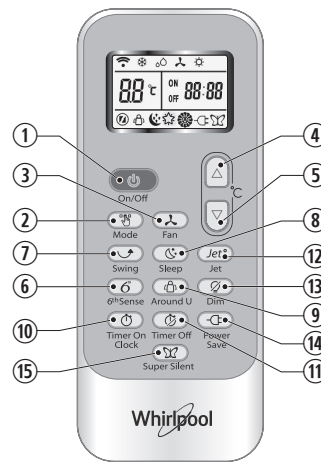

### 13. TASTE DIM (Displaybeleuchtung)

Schaltet die Displaybeleuchtung der Inneneinheit ein und aus.

### 14. POWER SAVE TASTE (Energiesparen)

Dient zum Ein- oder Ausschalten des Energiesparbetriebs.

### 15. TASTE SUPER SILENT (Superleise)

Startet und stoppt die „Super Silent“-Funktion für eine leise Umgebung.

## Symbole auf der Anzeige der Fernbedienung

Anzeige Kühlen	Anzeige für Schlaf-Modus 1	Lüfterdrehzahl-Automatik	Anzeige JET (Schnell-Kühlen/-Heizen)
Anzeige DRY für Luftentfeuchtung	Anzeige für Schlaf-Modus 2	Lüfterdrehzahl-höchste Stufe	Signalübertragung
Anzeige FAN ONLY für Lüfterbetrieb	Anzeige für Schlaf-Modus 3	Lüfterdrehzahl-mittlere Stufe	Display Timereinstellung
Anzeige HEATING für Heizen	Anzeige für Schlaf-Modus 4	Lüfterdrehzahl-niedrige Stufe	Display aktuelle Zeit
6 <sup>th</sup> Sense-Anzeige	Anzeige Wohlfühl-Funktion („Around U“)	Anzeige Super Silent (Superleise)	Display Temperatureinstellung
			Anzeige "Power Save"(Energiesparen)

## SCHUTZEINRICHTUNGEN

### Betriebszustand

In folgenden Fällen kann die Schutzeinrichtung auslösen und das Gerät ausschalten.

<b>Aufheizen</b>	Außentemperatur über 24°C
	Außentemperatur unter -7°C
	Raumtemperatur über 27°C
<b>Kühlen</b>	Außentemperatur über 43°C
	Raumtemperatur unter 21°C
<b>Entfeuchten</b>	Raumtemperatur unter 18°C

Falls das Klimagerät in der Betriebsart KÜHLEN oder ENTFEUCHTEN läuft, über längere Zeit eine Tür oder ein Fenster geöffnet ist und die Luftfeuchtigkeit mehr als 80 % beträgt, kann Kondenswasser am Luftaustritt heraustropfen.

### Funktionen der Schutzeinrichtung

Warten Sie mindestens 3 Minuten lang, bis Sie das Gerät wieder einschalten, nachdem es durch die Schutzeinrichtung abgeschaltet wurde oder Sie bei laufendem Gerät die Betriebsart geändert haben. Wenn Sie das Gerät direkt nach dem Anschließen an das Stromnetz einschalten, läuft es evtl. erst nach einer Verzögerung von 20 Sekunden an. Falls sämtliche Gerätefunktionen gestoppt sind, müssen Sie zum Neustart erneut die **ON/OFF**-Taste drücken. Falls der Timer gelöscht wurde, muss er neu eingestellt werden.

### Funktionen des KÜHLEN-Modus Einfrierschutz

Wenn die Temperatur des

Wärmetauschers der Inneneinheit auf 0 °C oder darunter abfällt, wird der Verdichter zum Schutz des Geräts abgeschaltet.

### Funktionen des HEIZEN-Modus Vorheizen

Um ein anfängliches Ausblasen von Kaltluft zu verhindern, müssen Sie die Inneneinheit nach der Einschaltung der Betriebsart **HEIZEN** 2 - 5 Minuten lang vorwärmen lassen. Während des Vorwärmens steht der Ventilator der Inneneinheit still.

### Auftauen

In der Betriebsart **HEIZEN** taut sich das Gerät selbsttätig ab, um stets mit maximalem Wirkungsgrad zu arbeiten. Dieser Vorgang dauert normalerweise 6 - 10 Minuten. Während des Abtauvorgangs stehen die Ventilatoren still und blinkt die Betriebsanzeige. Nach Abschluss des Abtauvorgangs schaltet sich das Gerät selbsttätig wieder in die Betriebsart **HEIZEN**.

# Pflege

## Säubern der Frontabdeckung der Inneneinheit

### 1. Trennen des Geräts vom Stromnetz

Schalten Sie das Gerät aus, bevor Sie es vom Stromnetz trennen.

### 2. Abnehmen der Frontabdeckung

Klappen Sie die Frontabdeckung in Pfeilrichtung hoch (Abb. A).

Ziehen Sie die Frontabdeckung dann mit einem Ruck aus den seitlichen Schlitten (Abb. B).

### 3. Säubern der Frontabdeckung

Wischen Sie sie mit einem weichen trockenen Lappen sauber. Feuchten Sie den Lappen evtl. mit lauwarmem Wasser (unter 40 °C) an, um eine stark verschmutzte Abdeckung zu säubern. Lassen Sie sie nach dem Reinigen trocknen.

### 4. Wiederanbringen und Schließen der Frontabdeckung

Setzen Sie die Frontabdeckung wieder ein und drücken Sie sie nach unten, bis sie einrastet.

#### Hinweis:

- **Verwenden Sie zum Reinigen des Geräts kein Waschbenzin oder Scheuerpulver.**
- **Spritzen Sie kein Wasser auf die Inneneinheit. Gefahr! Elektrischer Schlag!**



Abb. A



Abb. B

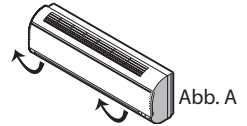

Abb. C

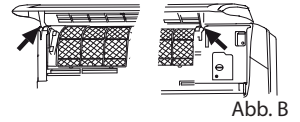

Abb. D

## Säubern des Luftfilters

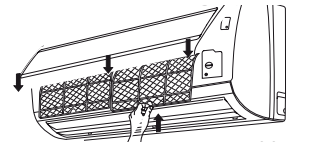
Der Luftfilter muss nach ca. 200 Stunden gesäubert werden. Wenn das Klimagerät in einer extrem staubigen Umgebung betrieben wird, müssen Sie den Luftfilter alle zwei Wochen säubern.

### 1. Trennen des Geräts vom Stromnetz

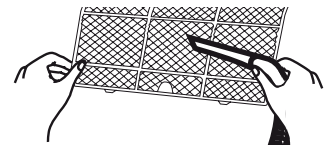
Schalten Sie das Gerät aus, bevor Sie es vom Stromnetz trennen.

### 2. Herausnehmen des Luftfilters (Abb. C).

1. Öffnen Sie die Frontabdeckung. 2. Packen Sie den Filter vorsichtig an seinem Griff. 3. Ziehen Sie den Filter heraus.

### 3. Säubern des Luftfilters (Abb. D)

Einen stark verschmutzten Filter können Sie mit lauwarmem Wasser und Neutralreiniger säubern.

Lassen Sie sie nach dem Reinigen trocknen.

### 4. Bauen Sie den Filter wieder ein, drücken Sie mit einem spitzen Gegenstand auf die Reset-Taste des Filters (Abb. E) an der rechten Seite und schließen Sie die Frontabdeckung.

#### Hinweis:

- **Achtung - Verletzungsgefahr. Berühren Sie nach dem Herausnehmen des Filters nicht die Wärmetauscherlamellen der Inneneinheit mit den Fingern.**
- **Versuchen Sie nicht, das Klimagerät von innen zu reinigen.**
- **Waschen Sie den Filter nicht in der Waschmaschine.**



Abb. E

## NOTBETRIEB

In einem Notfall oder wenn die Fernsteuerung nicht verfügbar ist, können Sie das Gerät mit dem EIN/AUS-Schalter an der Inneneinheit bedienen.

- Schalten Sie das Gerät ein: wenn diese Taste bei ausgeschaltetem Gerät gedrückt wird, startet und läuft es in der Betriebsart 6th SENSE.
- Ausschalten des Geräts: Drücken Sie diese Taste bei eingeschaltetem Gerät, so wird es ausgeschaltet.

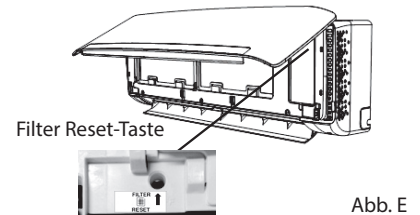
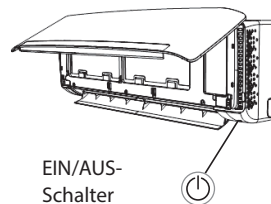

EIN/AUS-Schalter

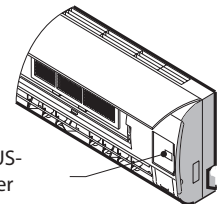

EIN/AUS-Schalter

**Hinweis: Drücken Sie diese Taste immer nur kurz, längeres Drücken kann zu Funktionsstörungen führen.**

## Automatischer Wiederanlauf

Um die automatische Wiederanlauf-Funktion zu aktivieren, schalten Sie die Stromversorgung ein, drücken die ON/OFF-Taste der Inneneinheit und halten sie länger als 5 Sekunden gedrückt. Danach ertönt ein Hinweiston und der automatische Wiederanlauf ist aktiviert.

Wenn die automatische Wiederanlauf-Funktion aktiviert ist, drücken Sie die ON/OFF-Taste der Inneneinheit und halten sie länger als 5 Sekunden gedrückt. Danach ertönt ein Hinweiston, der automatische Wiederanlauf ist deaktiviert und das Klimagerät in den Standby-Modus geschaltet.

## Entsorgung der Batterien

Leisten Sie einen Beitrag zur Ressourcenschonung. Trennen Sie die Batterien vom Hausmüll und recyceln Sie diese über das kostenlose Batterie-Rückgabesystem an Ihrem Wohnort.



# Installationsanweisung

## Aufstellungszeichnung

Abstand zur Wand sollte über 50 mm sein

Abstand zur Decke sollte über 200 mm sein

**Für weitere Informationen gehen Sie auf: [docs.whirlpool.eu](http://docs.whirlpool.eu) heruntergeladen werden**

### Inneneinheit

Abstand zur Wand sollte über 50 mm sein

Abstand zum Fußboden sollte über 2500 mm sein

**HINWEIS:** Die obige Abbildung ist nur eine schematische Darstellung des Geräts, die evtl. nicht genau mit dem von Ihnen erworbenen Gerät übereinstimmt. Die Installation muss entsprechend den geltenden Vorschriften für Elektroinstallationen von einem Fachbetrieb vorgenommen werden.

### Außeneinheit

Abstand des Lufteintritts zur Wand muss mehr als 250 mm betragen

Abstand des Lufteintritts zur Wand muss mehr als 250 mm betragen

Abstand des Luftauslass zur Wand muss mehr als 500 mm betragen

Über 250 mm

Bei der Installation des Verbindungskabels sicherstellen, dass Kabelfarben und Klemmennummern an Außeneinheit und Inneneinheit übereinstimmen.

### Kabelspezifikation

Leistung (Btu/h)	Netzkabel		Netzanschlusskabel	
	Typ	Normaler Querschnittsbereich	Typ	Normaler Querschnittsbereich
7K, 9K, 12K	H07RN-F	1,0mm <sup>2</sup> X3	H07RN-F	1,0mm <sup>2</sup> X5
18K	H07RN-F	1,5mm <sup>2</sup> X3	H07RN-F	1,5mm <sup>2</sup> X5
24 K	H07RN-F	2,5mm <sup>2</sup> X3	H07RN-F	2,5mm <sup>2</sup> X5

# Fehlersuche

**Funktionsstörungen haben oft geringfügige Ursachen - überprüfen Sie das Gerät daher bitte erst anhand der folgenden Tabelle, bevor Sie den Kundendienst anrufen. So sparen Sie evtl. Zeit und vermeiden unnötige Kosten.**

Störung	Ursache
Das Gerät läuft nicht	<ul style="list-style-type: none"> <li>• Hat der Schutzschalter ausgelöst oder ist die Sicherung durchgebrannt?</li> <li>• Bitte 3 Minuten warten und dann das Gerät wieder einschalten. Evtl. verhindert der Schutzschalter einen Betrieb des Geräts.</li> <li>• Sind die Batterien der Fernbedienung entladen?</li> <li>• Ist der Stecker evtl. nicht korrekt eingesteckt?</li> </ul>
Kein Luftstrom bei Kühl- oder Heizbetrieb	<ul style="list-style-type: none"> <li>• Ist der Luftfilter verschmutzt?</li> <li>• Sind Lufteintritt und -austritt des Klimageräts verdeckt?</li> <li>• Ist die Temperatur korrekt eingestellt?</li> <li>• Sind Türen oder Fenster geöffnet?</li> </ul>
Die Gerätesteuerung funktioniert nicht	<ul style="list-style-type: none"> <li>• Sind starke elektrische Störungen aufgetreten (durch eine sehr starke elektrostatische Entladung oder Überspannungen im Stromnetz)? Sie bemerken ein anomales Betriebsverhalten. Ziehen Sie in diesem Fall den Stecker aus der Steckdose und stecken Sie ihn nach 2-3 Sekunden wieder ein.</li> </ul>
Das Gerät läuft nicht sofort	<ul style="list-style-type: none"> <li>• Ein Wechsel der Betriebsart bei laufendem Gerät bewirkt eine 3-minütige Verzögerung.</li> </ul>
Unangenehmer Geruch	<ul style="list-style-type: none"> <li>• Dieser Geruch stammt evtl. aus einer sonstigen Quelle wie z. B. Ausdünstungen von Möbeln oder Zigarettenrauch, die vom Gerät eingesaugt und mit dem Luftstrom ausgeblasen werden.</li> </ul>
Ein Geräusch wie von fließendem Wasser	<ul style="list-style-type: none"> <li>• Das ist normal, es wird durch den Kältemittelstrom im Klimagerät verursacht.</li> <li>• Geräusch des Abtauvorgangs im Heizen-Modus.</li> </ul>
Geräusch wie bei einem Reißen von Material	<ul style="list-style-type: none"> <li>• Das Geräusch kann durch Ausdehnung oder Zusammenziehen der Frontabdeckung aufgrund von Temperaturänderungen verursacht sein.</li> </ul>
Am Luftaustritt tritt Wasserdampf aus	<ul style="list-style-type: none"> <li>• Ist im kühlen Raum Wasserdampf vorhanden? Ein normaler Vorgang, der in der Betriebsart KÜHLEN oder ENTFEUCHTEN durch die an der Inneneinheit ausströmende, kühle Luft verursacht wird.</li> </ul>
Die Betriebsanzeige blinkt, doch der Ventilator der Inneneinheit läuft nicht.	<ul style="list-style-type: none"> <li>• Das Gerät schaltet von Heizen auf Abtauen um. Die Anzeige verlöscht anschließend und das Gerät schaltet erneut in den Heizen-Modus.</li> </ul>

**Hinweis: Wenn die Störung weiterbesteht, müssen Sie das Gerät zuerst ausschalten und dann vom Stromnetz trennen. Kontaktieren Sie anschließend einen autorisierten Whirlpool Kundendienst in Ihrer Nähe. Versuchen Sie nicht, das Gerät selbst zu versetzen, zu reparieren, zu zerlegen oder umzurüsten.**

# KUNDENSERVICE

## Bevor Sie den Kundendienst kontaktieren:

1. Versuchen Sie zuerst, anhand der Hinweise im Abschnitt „Störungsdiagnose“ das Problem selbst zu beheben.
2. Schalten Sie das Gerät aus und danach wieder ein, um zu prüfen, ob der Fehler weiterhin erscheint.

## Sollte der Fehler nach Durchführung der oben genannten Prüfungen weiterhin bestehen, kontaktieren Sie bitte den Kundendienst.

Bitte machen Sie folgende Angaben:

- eine kurze Beschreibung der Störung,
- Die exakte Modellbezeichnung Ihres Klimageräts
- Die Servicenummer (die Nummer unter dem Wort „Service“ auf dem Service-Aufkleber seitlich oder unten an der Inneneinheit).
- Die Servicenummer finden Sie auch im Garantie-Handbuch,
- Ihre vollständige Anschrift,
- Ihre Telefonnummer.

**Hinweis: Sie können das komplette Handbuch für Ihr Gerät von der Internetseite herunterladen. Dazu den folgenden Link verwenden: [docs.whirlpool.eu](https://docs.whirlpool.eu) den QR Code benutzen.**



Falls eine Reparatur erforderlich ist, sollten Sie stets das **Kundendienstzentrum** kontaktieren, um sicherzugehen, dass Original-Ersatzteile verwendet werden und die Reparatur sachgerecht ausgeführt wird.

Sie müssen den Original-Rechnungsbeleg vorlegen.

**Die Nichtbeachtung dieser Vorschriften kann die Sicherheit und Qualität des Produktes beeinträchtigen.**

**SERVICE** 0000 000 00000



# CONSIGNES DE SÉCURITÉ

## IMPORTANT - À LIRE ET À RESPECTER

- Téléchargez le manuel d'instruction complet sur docs.whirlpool.eu ou appelez au numéro de téléphone indiqué sur le livret de garantie.
- Avant d'utiliser l'appareil, lisez attentivement les consignes de sécurité. Conservez-les à portée pour consultation ultérieure.
- Le présent manuel et l'appareil en question contiennent des consignes de sécurité importantes qui doivent être lues et observées en tout temps. Le Fabricant décline toute responsabilité si les consignes de sécurité ne sont pas respectées, en cas de mauvaise utilisation de l'appareil, ou d'un mauvais réglage des commandes.
- ⚠ Les enfants en bas âge (0-3 ans) doivent être tenus à l'écart de l'appareil. Les jeunes enfants (3-8 ans) doivent être tenus à l'écart de l'appareil sauf s'ils se trouvent sous surveillance constante. Les enfants âgés de 8 ans et plus, ainsi que les personnes présentant des capacités physiques, sensorielles ou mentales réduites, ou ne possédant ni l'expérience ni les connaissances requises, peuvent utiliser cet appareil seulement s'ils sont supervisés, ou si une personne responsable leur a expliqué l'utilisation sécuritaire et les dangers potentiels de l'appareil. Les enfants ne doivent pas jouer avec l'appareil. Les enfants ne doivent pas nettoyer, ni procéder à l'entretien de l'appareil sans surveillance.

## UTILISATION AUTORISÉE

- ⚠ ATTENTION : Cet appareil n'est pas conçu pour être utilisé avec un dispositif de mise en marche externe comme une minuterie ou un système de contrôle à distance.
- ⚠ Cet appareil est destiné à un usage domestique et peut aussi être utilisé dans les endroits suivants : hôtels et bureaux.
- ⚠ Cet appareil n'est pas conçu pour une utilisation professionnelle.
- ⚠ Coupez toujours le climatiseur par le biais de la télécommande en premier lieu. N'utilisez pas le disjoncteur d'alimentation ou ne tirez pas sur la prise pour le couper. Débranchez le climatiseur de l'alimentation électrique s'il reste inutilisé pendant un long laps de temps ou pendant un orage avec du tonnerre/de la foudre.
- ⚠ N'insérez jamais d'obstacle dans la sortie d'air - risque de lésion. Maintenez les ouvertures de ventilation dénuées de toute obstruction.
- ⚠ Ne placez pas d'autres produits électriques ou éléments domestiques sous l'unité intérieure ou l'unité extérieure. La condensation qui s'égoutte depuis l'unité pourrait les mouiller, et provoquer des dommages ou dysfonctionnements de vos biens.

## INSTALLATION

- ⚠ L'appareil doit être manipulé et installé par au moins deux personnes - vous pourriez vous blesser. Utilisez des gants de protection pour le déballage et l'installation de l'appareil - vous risquez de vous couper.
- ⚠ L'installation, y compris les branchements électriques, et les réparations doivent être effectuées par un technicien qualifié conformément aux règles de câblage nationales. Ne procédez à aucune réparation ni à aucun remplacement de pièce sur l'appareil autre que ceux spécifiquement indiqués dans le guide d'utilisation. Gardez les enfants à l'écart du site d'installation. Après avoir déballé l'appareil, assurez-vous qu'il n'a pas été endommagé pendant le transport. En cas de problème, contactez votre revendeur ou le Service Après-Vente le plus proche. Une fois installé, gardez le matériel d'emballage (sacs en plastique, parties en polystyrène, etc.) hors de la portée des enfants - ils pourraient s'étouffer. L'appareil doit être débranché de toute alimentation électrique distante avant toute opération d'installation - risque de choc électrique. Au moment de l'installation, assurez-vous que le câble d'alimentation n'est pas endommagé par l'appareil - risque d'incendie ou de choc électrique. Branchez l'appareil uniquement lorsque l'installation est terminée.
- ⚠ Lors du déplacement ou du remplacement du climatiseur, consultez des techniciens de maintenance expérimentés pour le débranchement et la réinstallation de l'unité.

# CONSIGNES DE SÉCURITÉ

- ⚠ L'appareil ne doit pas être installé dans la buanderie.

## AVERTISSEMENTS ÉLECTRIQUES

- ⚠ L'alimentation électrique doit être de tension nominale avec un circuit spécial pour l'appareil.  
Le diamètre du câble électrique doit être conforme aux conditions requises.
- ⚠ Un commutateur multipolaire doit être installé dans le câblage fixe conformément aux règles de câblage et l'appareil doit être mis à la terre conformément aux normes de sécurité électrique nationales.
- ⚠ Un commutateur de déconnexion omnipolaire ayant une séparation de contact d'au moins 3 mm dans tous les pôles doit être connecté en câblage fixe.
- ⚠ N'utilisez pas de rallonge, de prises multiples ou d'adaptateurs. Une fois l'installation terminée, l'utilisateur ne devra plus pouvoir accéder aux composantes électriques. N'utilisez pas l'appareil si vous êtes mouillé ou si vous êtes pieds nus. N'utilisez pas cet appareil si le câble d'alimentation ou la prise de courant sont endommagés, si l'appareil ne fonctionne pas correctement, ou s'il a été endommagé ou échappé.
- ⚠ Si le câble d'alimentation est endommagé, il doit être remplacé par un câble identique par le fabricant, son agent de maintenance ou des personnes ayant la même qualification afin d'éviter tout danger - risque de choc électrique.
- ⚠ Un dispositif d'intensité résiduelle (RCD) ayant une intensité de fonctionnement résiduelle ne dépassant pas 30mA doit être incorporé dans le câblage fixe selon la loi nationale.
- ⚠ La température du circuit de réfrigérant sera élevée, il convient donc de garder le câble d'interconnexion éloigné du tube en cuivre.
- ⚠ Assurez-vous que la mise à la terre est sûre et qu'un câble de mise à la terre est branché au système de mise à la terre spécifique du bâtiment, installé par des professionnels. L'appareil doit être équipé d'un commutateur de protection contre les fuites électriques et d'un commutateur auxiliaire ayant une capacité suffisante. L'interrupteur doit également avoir une fonction de déclenchement magnétique et thermique pour assurer la protection en cas de court-circuit et de surcharge.

Configuration	9K & 12K	18K	24K
Capacité requise du disjoncteur	16A	20A	25A

- ⚠ Pour la connexion du câble électrique et de la connexion de câble entre les unités intérieures et extérieures, consultez le diagramme de câblage sur l'appareil.

## NETTOYAGE ET ENTRETIEN

- ⚠ AVERTISSEMENT : Assurez-vous que l'appareil est éteint et débranché du réseau électrique avant d'effectuer l'entretien - vous pourriez vous électrocuter ; n'utilisez jamais un appareil de nettoyage à vapeur - risque de choc électrique.
- ⚠ La maintenance et la réparation nécessitant l'assistance d'autres membres du personnel qualifiés doivent être réalisées sous la supervision de la personne compétente dans l'utilisation de réfrigérants inflammables.
- ⚠ La maintenance doit être réalisée uniquement avec l'équipement comme recommandé par le fabricant.

## ÉLIMINATION DES MATÉRIAUX D'EMBALLAGE

Les matériaux d'emballage sont entièrement recyclables comme l'indique le symbole de recyclage (♻). Les différentes parties de l'emballage doivent donc être jetées de manière responsable et en totale conformité avec la réglementation des autorités locales régissant la mise au rebut de déchets.

## MISE AU REBUT DES APPAREILS ÉLECTROMÉNAGERS

Cet appareil est fabriqué avec des matériaux recyclables ou pouvant être réutilisés. Mettez-le au rebut en vous conformant à la réglementation locale en matière d'élimination des déchets. Pour toute information supplémentaire sur le traitement et le recyclage des appareils électroménagers, contactez le service local compétent, le service de collecte des déchets ménagers ou

# CONSIGNES DE SÉCURITÉ

le magasin où vous avez acheté l'appareil. Cet appareil est certifié conforme à la Directive européenne 2012/19/UE relative aux déchets d'équipements électriques et électroniques (DEEE). En s'assurant que ce produit est correctement mis au rebut, vous contribuerez à empêcher toute conséquence nuisible pour l'environnement et la santé.

Le symbole (♻) sur le produit ou sur la documentation qui l'accompagne indique qu'il ne doit pas être traité comme un déchet domestique, mais doit être remis à un centre de collecte spécialisé pour le recyclage des appareils électriques et électroniques.

## DÉCLARATIONS DE CONFORMITÉ

- Le texte complet de la déclaration de conformité est présent sur le site Internet suivant : docs.whirlpool.eu.
- L'équipement radio fonctionne dans la bande de fréquence ISM de 2,4 GHz, la puissance de radio-fréquence maximale transmise ne dépasse pas 20 dBm (e.i.r.p.).
- Ce produit comprend certains logiciels libres développés par des tiers. La déclaration d'utilisation de licence libre est disponible sur le site internet suivant : docs.whirlpool.eu.
- Ce produit contient des gaz à effet de serre fluorés couverts par le Protocole de Kyoto, le gaz réfrigérant étant dans un système hermétiquement scellé (R32, GWP 675). La quantité de charge maximale de réfrigérant est de 2,5 kg. Veuillez vous référer à l'étiquette nominative pour des informations détaillées.

## CONSIGNES DE SÉCURITÉ POUR L'ENTRETIEN DE L'APPAREIL AVEC UN RÉFRIGÉRANT SPÉCIFIQUE

- Téléchargez le manuel complet pour l'installation, l'entretien, la maintenance et les procédés de réparation sur docs.whirlpool.eu.
  - ⚠ N'utilisez pas de systèmes pour accélérer le processus de décongélation ou pour le nettoyage, autres que ceux recommandés par le fabricant.
  - ⚠ L'appareil doit être stocké dans une zone bien aérée où la taille de la pièce correspond à la superficie de la pièce spécifiée pour le fonctionnement ; sans utiliser continuellement des sources d'allumage (telles que : flammes nues, appareil à gaz, ou chauffage électrique en fonctionnement).
  - ⚠ Ne pas percer ou brûler. Soyez conscient que les réfrigérants peuvent être inodores.
  - Toute personne qui est impliquée dans le travail ou l'introduction dans un circuit réfrigérant doit détenir un certificat en règle en cours de validité, émanant d'une autorité d'évaluation accréditée par l'industrie, qui autorise son personnel à traiter des réfrigérants en toute sécurité conformément à une spécification d'évaluation reconnue par l'industrie. La maintenance doit être réalisée uniquement comme recommandé par le fabricant de l'équipement. La maintenance et les réparations nécessitant l'assistance d'autres membres du personnel qualifiés doivent être réalisées sous la supervision de la personne compétente en matière d'utilisation des réfrigérants inflammables. L'appareil doit être installé, actionné et stocké dans une salle ayant une superficie au sol supérieure à 10 m<sup>2</sup>. L'installation des conduits doit être maintenue dans une salle ayant superficie au sol supérieure à 10 m<sup>2</sup>. Les conduits doivent être conformes aux réglementations nationales en matière de gaz. La quantité de charge maximale de réfrigérant est de 2,5 kg. Les connecteurs mécaniques utilisés en intérieur doivent être conformes à la norme ISO 14903. Lorsque des connecteurs mécaniques sont réutilisés en intérieur, les pièces d'étanchéité doivent être renouvelées. Lorsque des joints évasés sont réutilisés en intérieur, la partie évasée doit être réusinée. L'installation des conduits doit être maintenue au minimum. Les connexions mécaniques doivent être accessibles dans un but de maintenance.
1. Le transport d'un équipement contenant des réfrigérants inflammables doit être conforme aux réglementations en matière de transport.
  2. Le marquage de l'équipement par le biais de signalisations doit être conforme aux réglementations locales.

# CONSIGNES DE SÉCURITÉ

3. La mise au rebut de l'équipement utilisant des réfrigérants inflammables doit être conforme aux réglementations nationales.
4. Le stockage de l'équipement/des appareils doit être conforme aux instructions du fabricant.
5. Stockage de l'équipement emballé (non vendu). Un emballage de stockage de protection doit être réalisé de façon à éviter tout dommage mécanique à l'équipement à l'intérieur de l'emballage susceptible de provoquer des fuites de la charge de réfrigérant. Le nombre maximum de pièces d'équipement pouvant être stockées ensemble devra respecter les réglementations locales.
6. Information sur la maintenance.
  - 6-1 Contrôles de la zone  
Avant de commencer à travailler sur des systèmes contenant des réfrigérants inflammables, des contrôles de sécurité sont nécessaires afin de s'assurer que le risque d'inflammation est minimisé. Pour réparer le système de réfrigération, les précautions suivantes doivent être prises avant de réaliser un quelconque travail sur le système.
  - 6-2 Procédure de travail  
Le travail doit être entrepris dans le cadre d'une procédure contrôlée de façon à minimiser le risque de présence de gaz ou de vapeur inflammable pendant la réalisation du travail.
  - 6-3 Zone de travail générale  
L'ensemble du personnel de maintenance et les autres personnes travaillant dans la zone locale doivent être informés de la nature du travail réalisé. Le travail dans des espaces confinés doit être évité. La zone autour de l'espace de travail doit être séparée des autres. Il convient de s'assurer que les conditions dans la zone ont été rendues sûres par le contrôle du matériau inflammable.
  - 6-4 Vérification de la présence de réfrigérant  
La zone doit être vérifiée avec un détecteur de réfrigérant approprié avant et pendant le travail, afin de s'assurer que le technicien est conscient des atmosphères potentiellement inflammables. Assurez-vous que l'équipement de détection de fuite utilisé est adapté pour une utilisation avec des réfrigérants inflammables, à savoir qu'il est scellé dans un système convenablement anti-étincelle ou qu'il dispose d'une sécurité intrinsèque.
  - 6-5 Présence d'un extincteur  
Si des travaux à chaud doivent être réalisés sur l'équipement de réfrigération ou des pièces associées, un équipement d'extinction approprié doit être disponible à portée de main. Il convient d'avoir un extincteur à poudre sèche ou à CO<sub>2</sub> près de la zone de charge.
  - 6-6 Absence de sources d'allumage  
Lors de la réalisation d'un travail sur un système de réfrigération qui implique l'exposition de conduits contenant ou ayant contenu un réfrigérant inflammable, il est interdit d'utiliser des sources d'allumage pouvant donner lieu à un risque d'incendie ou d'explosion. Toutes les sources d'allumage possibles, y compris les cigarettes, doivent être maintenues suffisamment éloignées du site d'installation, de réparation, d'enlèvement et de mise au rebut, lorsqu'un réfrigérant inflammable peut éventuellement être libéré dans l'espace environnant. Avant de réaliser un travail, la zone autour de l'équipement doit être étudiée afin de s'assurer qu'il n'existe aucun danger ou risque d'inflammation. Des panneaux « Interdiction de fumer » doivent être affichés.
  - 6-7 Zone ventilée  
Assurez-vous que la zone est à l'air libre ou qu'elle est convenablement aérée avant de rentrer dans le système ou de réaliser des travaux à chaud. Un certain degré de ventilation doit se poursuivre pendant la période pendant laquelle le travail est réalisé. La ventilation doit permettre de disperser dans l'atmosphère tout le réfrigérant libéré

# CONSIGNES DE SÉCURITÉ

et de préférence de l'expulser extérieurement dans l'atmosphère.

## 6-8 Contrôles de l'équipement de réfrigération

Lorsque des composants électriques sont modifiés, ils doivent être adaptés au but prévu et à la spécification correcte. À tout moment, il convient de suivre les directives de maintenance et d'entretien du fabricant. En cas de doute, consultez le service technique du fabricant pour obtenir de l'aide. Les contrôles suivants doivent être appliqués aux installations en utilisant des réfrigérants inflammables :

- La taille de la charge est conforme à la taille de la pièce dans laquelle les pièces contenant du réfrigérant sont installées ;
- La machine de ventilation et les sorties fonctionnent convenablement et ne sont pas obstruées ;
- Si un circuit de réfrigération indirect est utilisé, le circuit secondaire doit être vérifié pour s'assurer de la présence de réfrigérant ;
- Le marquage sur l'équipement doit rester visible et lisible. Le marquage et les signes illisibles doivent être corrigés ;
- Le conduit de réfrigération ou les composants sont installés dans une position où il est peu probable qu'ils soient exposés à une éventuelle substance susceptible de corroder les composants contenant du réfrigérant, sauf si les composants sont réalisés en matériaux intrinsèquement résistants à la corrosion ou convenablement protégés dans ce but.

## 6-9 Contrôles des dispositifs électriques

La réparation et l'entretien de composants électriques doivent inclure des contrôles de sécurité initiaux et des procédures d'inspection de composants. En cas de panne susceptible de compromettre la sécurité, aucune alimentation électrique ne doit être connectée au circuit tant que la sécurité n'est pas satisfaisante. Si la panne ne peut pas être corrigée immédiatement mais qu'il est nécessaire de poursuivre l'opération, une solution temporaire adéquate doit être utilisée. Cela doit être rapporté au propriétaire de l'équipement, et toutes les parties doivent être informées. Les contrôles de sécurité initiaux comprendront :

- La vérification que les condensateurs sont déchargés : cela doit être fait d'une manière sûre afin d'éviter la possibilité de production d'étincelles ;
- la vérification qu'il n'y a aucun composant électrique et câblage sous tension exposé pendant la charge, la récupération ou la purge du système ;
- la vérification qu'il existe une continuité de la liaison à la terre.

## 7. Réparations des composants scellés

Pendant les réparations des composants scellés, toutes les alimentations électriques doivent être débranchées de l'équipement sur lequel on travaille avant toute déconnexion d'une alimentation électrique scellée à l'équipement pendant la maintenance, puis, une forme permanente de détection de fuite doit être placée au point le plus critique pour avertir d'une situation potentiellement dangereuse. Il convient de faire particulièrement attention à ce qui suit lors du travail sur des composants électriques. Le boîtier ne doit pas être altéré de façon à affecter le niveau de protection. Cela comprend des dommages aux câbles, un nombre excessif de connexions, des bornes non réalisées selon la spécification d'origine, des dommages aux joints, une installation incorrecte des presse-étoupes, etc. Il convient de s'assurer que l'appareil est monté en toute sécurité. Assurez-vous que les joints ou matériels d'étanchéité ne sont pas dégradés au point de ne plus pouvoir servir à prévenir l'entrée d'atmosphères inflammables. Les pièces de remplacement doivent être conformes aux spécifications du fabricant.

### REMARQUE :

L'utilisation d'un mastic au silicone peut inhiber l'efficacité de certains types d'équipements de détection de fuite. Des composants à sécurité intrinsèque n'ont pas besoin d'être isolés avant de travailler dessus.

## 8. Réparation des composants à sécurité intrinsèque



# CONSIGNES DE SÉCURITÉ

Ne pas appliquer de charges inductives ou de capacitance permanentes au circuit sans s'assurer que cela ne dépassera pas la tension autorisée et l'intensité permise pour l'équipement utilisé. Des composants à sécurité intrinsèque sont les seuls composants sur lesquels il est possible de travailler alors qu'ils sont sous tension en présence d'une atmosphère inflammable. L'appareil de test doit être classé à la valeur correcte. Remplacer les composants uniquement par des pièces spécifiées par le fabricant. D'autres pièces peuvent provoquer l'inflammation de l'atmosphère du réfrigérant en cas de fuite.

## 9. Câblage

Vérifiez que le câblage ne sera pas soumis à l'usure, à la corrosion, à une pression excessive, à des vibrations, à des arêtes vives ou à tout autre effet environnemental négatif. Le contrôle doit également tenir compte des effets du vieillissement ou des vibrations continues provenant de sources telles que les compresseurs ou les ventilateurs.

## 10. Détection de réfrigérants inflammables

En aucun cas, des sources potentielles d'inflammation ne doivent être utilisées dans la recherche ou la détection de fuites de réfrigérant. Il est interdit d'utiliser une torche halogénure (ou tout autre détecteur utilisant une flamme nue).

## 11. Méthodes de détection de fuites

Les méthodes de détection de fuites suivantes sont jugées acceptables pour les systèmes contenant des réfrigérants inflammables :

- Des détecteurs de fuites électroniques doivent être utilisés pour détecter des réfrigérants inflammables, mais la sensibilité peut ne pas être adéquate, ou peut nécessiter un recalibrage (l'équipement de détection doit être calibré dans une zone sans réfrigérant).
- Assurez-vous que le détecteur ne soit pas une source potentielle d'inflammation et qu'il soit adapté au réfrigérant utilisé.
- L'équipement de détection de fuite doit être réglé à un pourcentage du LFL du réfrigérant et il doit être calibré selon le réfrigérant utilisé et le pourcentage de gaz approprié (25% maximum) doit être confirmé.
- Les fluides de détection de fuite sont adaptés pour une utilisation avec la plupart des réfrigérants mais l'utilisation de détergents contenant du chlore doit être évitée car le chlore peut réagir avec le réfrigérant et corroder le conduit en cuivre.
- En cas de suspicion de fuite, toutes les flammes nues doivent être éliminées/éteintes.
- En cas de fuite de réfrigérant qui nécessite un brasage, tout le réfrigérant doit être récupéré du système, ou isolé (au moyen de soupapes d'arrêt) dans une partie du système éloigné de la fuite.
- De l'azote libre d'oxygène (OFN) doit ensuite être purgé à travers le système, à la fois avant et pendant le processus de brasage.

## 12. Suppression et évacuation

Lors de l'introduction dans le circuit de réfrigérant pour faire des réparations - ou pour tout autre but, des procédures conventionnelles doivent être utilisées. Toutefois, il est important de suivre les meilleures pratiques lorsqu'il s'agit d'inflammabilité.

Il convient de suivre la procédure suivante :

- Enlevez le réfrigérant ;
- Purgez le circuit avec un gaz inerte ;
- Évacuez ;
- Purgez à nouveau avec un gaz inerte ;
- Ouvrez le circuit par découpe ou brasage.

La charge de réfrigérant doit être récupérée dans les cylindres de récupération corrects. Le système doit être « rincé » avec de l'OFN pour rendre l'unité sûre. Il est possible qu'il faille répéter ce processus plusieurs fois. Il ne faut pas utiliser d'air comprimé ou d'oxygène pour cette tâche. Le rinçage doit être réalisé par une ouverture de remplissage jusqu'à obtention de la pression de travail, puis par une ventilation à l'atmosphère, et

# CONSIGNES DE SÉCURITÉ

enfin une dépression jusqu'au vide. Ce processus doit être répété jusqu'à ce qu'il n'y ait plus de réfrigérant dans le système. Lorsque la charge finale est utilisée, le système doit être ventilé à la pression atmosphérique pour permettre le travail. Cette opération est absolument vitale si des opérations de brasage sur les conduits doivent avoir lieu. Il faut s'assurer que la sortie pour la pompe à vide n'est pas proche d'éventuelles sources d'inflammation et qu'il existe un vide dans le système avec de l'OFN et qu'une ventilation continue est disponible.

## 13. Procédures de charge

Outre les procédures de charge conventionnelles, les conditions requises suivantes doivent être suivies :

- Assurez-vous qu'aucune contamination de différents réfrigérants ne se produit lors de l'utilisation de l'équipement de charge.
- Les tuyaux ou conduits doivent être le plus court possible afin de minimiser la quantité de réfrigérant qu'ils contiennent.
- Les cylindres doivent rester verticaux.
- Assurez-vous que le système de réfrigération est mis à la terre avant de charger le système avec du réfrigérant.
- Étiquetez le système lorsque la charge est complète (si ce n'est pas déjà le cas).
- Il convient de faire très attention à ne pas trop remplir le système de réfrigération. Avant de recharger le système, il doit être testé sous pression avec de l'OFN.

Le système doit être testé pour vérifier les fuites lors de l'achèvement de la charge mais avant la mise en service.

Un test de fuite de suivi doit être réalisé avant de quitter le site.

## 14. Démantèlement

Avant de réaliser cette procédure, il est essentiel que le technicien connaisse parfaitement l'équipement dans les moindres détails. Il est une bonne pratique recommandée que tous les réfrigérants soient récupérés en toute sécurité. Avant d'effectuer cette tâche, un échantillon d'huile et de réfrigérant doit être prélevé, si une analyse s'avère nécessaire avant de réutiliser le réfrigérant récupéré. Il est essentiel de disposer d'une source d'électricité avant de commencer l'opération.

- a. Familiarisez-vous avec l'équipement et son fonctionnement.
- b. Isolez le système électriquement.
- c. Avant de tenter la procédure, assurez-vous que :
  - Un équipement de manipulation mécanique est disponible, si nécessaire, pour manipuler les cylindres de réfrigérant ;
  - Tout l'équipement de protection individuelle est disponible et utilisé correctement ;
  - Le processus de récupération est supervisé à tout moment par une personne compétente ;
  - L'équipement de récupération et les cylindres sont conformes aux normes appropriées.
- d. Évacuez le système réfrigérant, si possible.
- e. S'il n'est pas possible d'atteindre le vide, réalisez un collecteur de sorte que le réfrigérant puisse être enlevé des différentes parties du système.
- f. Assurez-vous que le cylindre est situé sur les gradins avant que la récupération n'ait lieu.
- g. Démarrez la machine de récupération et faites-la fonctionner conformément aux instructions du fabricant.
- h. Ne surchargez pas les cylindres. (Pas plus de 80% en volume de charge de liquide).
- i. Ne dépassez pas la pression de fonctionnement maximale du cylindre, même temporairement.
- j. Lorsque les cylindres ont été remplis correctement et que le processus est terminé, assurez-vous que les cylindres et l'équipement sont enlevés du site rapidement et que toutes les soupapes d'isolation sur l'équipement sont fermées.
- k. Le réfrigérant récupéré ne doit pas être chargé dans un autre système de réfrigérant sauf s'il a été nettoyé et vérifié.

# CONSIGNES DE SÉCURITÉ

## 15. Étiquetage

L'équipement doit être étiqueté en indiquant qu'il a été démantelé et vidé de son réfrigérant. L'étiquette doit être datée et signée. Assurez-vous qu'il existe des étiquettes sur l'équipement indiquant que l'équipement contient du réfrigérant inflammable.

## 16. Récupération

Lors de l'enlèvement du réfrigérant d'un système, soit pour des raisons d'entretien ou de démantèlement, il est de bonne pratique recommandée que tous les réfrigérants soient enlevés en toute sécurité. Lors du transfert du réfrigérant dans des cylindres, assurez-vous que seul des cylindres de récupération appropriés soient utilisés. Assurez-vous que le nombre correct de cylindres pour le maintien de la charge totale du système soit disponible. Tous les cylindres à utiliser sont désignés pour le réfrigérant récupéré et étiquetés pour ce réfrigérant (à savoir des cylindres spéciaux pour la récupération de tout le réfrigérant). Les cylindres doivent être complets avec une soupape de détente et des soupapes d'arrêt associées, en bon état de marche. Des cylindres de récupération vides sont évacués et, si possible, refroidis avant que la récupération ne se produise. L'équipement de récupération doit être en bon état de fonctionnement avec un ensemble d'instructions concernant l'équipement qui restent à portée de main et qui sont adaptées pour la récupération de réfrigérants inflammables. En outre, un ensemble d'échelles de pesée calibrées doit être disponible et en bon état de marche. Les tuyaux doivent être complets avec des raccords de déconnexion sans fuite et en bon état. Avant d'utiliser la machine de récupération, vérifiez qu'elle est en parfait état de marche, qu'elle est convenablement entretenue et que tous les éventuels composants associés sont scellés pour éviter toute inflammation en cas de libération de réfrigérant. Consultez le fabricant en cas de doute. Le réfrigérant récupéré doit être renvoyé au fournisseur de réfrigérant dans le cylindre de récupération correct, et la Note de Transfert de Rebut pertinente doit être préparée. Ne mélangez pas les réfrigérants dans les unités de récupération et en particulier dans les cylindres. Si les compresseurs ou les huiles de compresseur doivent être enlevés, assurez-vous qu'ils aient été évacués à un niveau acceptable pour s'assurer qu'il ne reste aucun réfrigérant inflammable dans le lubrifiant. Le processus d'évacuation doit être réalisé avant de renvoyer le compresseur aux fournisseurs. Seul le chauffage électrique au corps du compresseur doit être utilisé pour accélérer ce processus. Lorsque l'huile est vidangée d'un système, cela doit être effectué en toute sécurité. Lors du déplacement ou du remplacement du climatiseur, consultez des techniciens de maintenance expérimentés pour le débranchement et la réinstallation de l'unité. Ne placez pas d'autres produits électriques ou éléments domestiques sous l'unité intérieure ou l'unité extérieure. La condensation qui s'égoutte depuis l'unité pourrait les mouiller, et provoquer des dommages ou dysfonctionnements de vos biens. Maintenez les ouvertures de ventilation dénuées de toute obstruction. L'appareil doit être stocké dans une zone bien aérée où la taille de la pièce correspond à la superficie de la pièce spécifiée pour le fonctionnement. L'appareil doit être stocké dans une salle sans flammes nues en fonctionnement continu (par exemple un appareil à gaz) et sans source d'inflammation (par exemple un chauffage électrique en fonctionnement). Les connecteurs mécaniques et les joints évasés réutilisables sont interdits.

# Description de l'appareil

## Unité intérieure

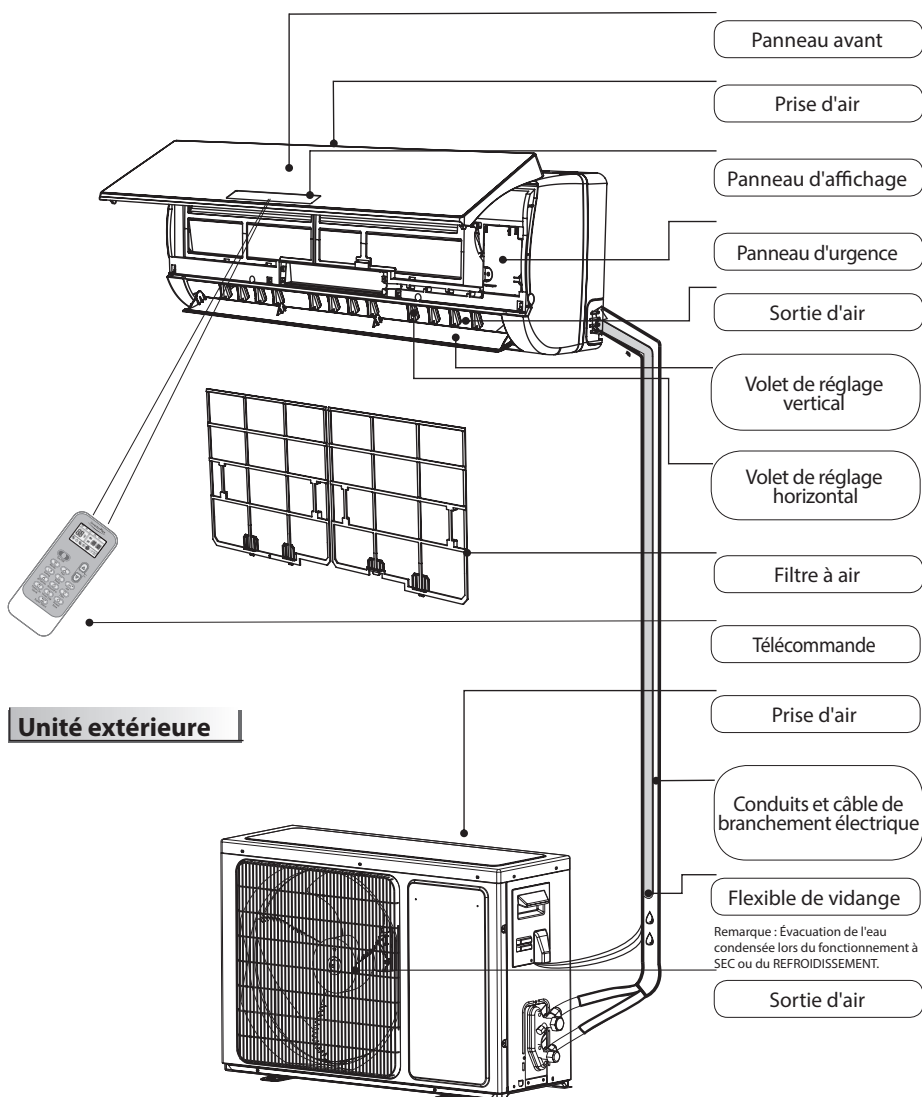

## Unité extérieure

Les figures dans ce manuel sont basées sur la vue extérieure d'un modèle standard. Par conséquent, la forme peut différer de celle du climatiseur que vous avez choisi.

### Explication des symboles affichés sur l'unité intérieure ou l'unité extérieure.

	<b>AVERTISSEMENT</b>	Ce symbole indique que cet appareil utilise un réfrigérant inflammable qui en cas de fuite et d'exposition à une source d'inflammation extérieure, présente un risque d'incendie.
	<b>ATTENTION</b>	Ce symbole montre que le manuel de fonctionnement doit être lu attentivement.
	<b>ATTENTION</b>	Ce symbole indique qu'un personnel de maintenance doit manipuler cet équipement en se référant au manuel d'installation.
	<b>ATTENTION</b>	Ce symbole montre que les informations sont disponibles dans le manuel d'utilisation ou d'installation.

# Interface utilisateur

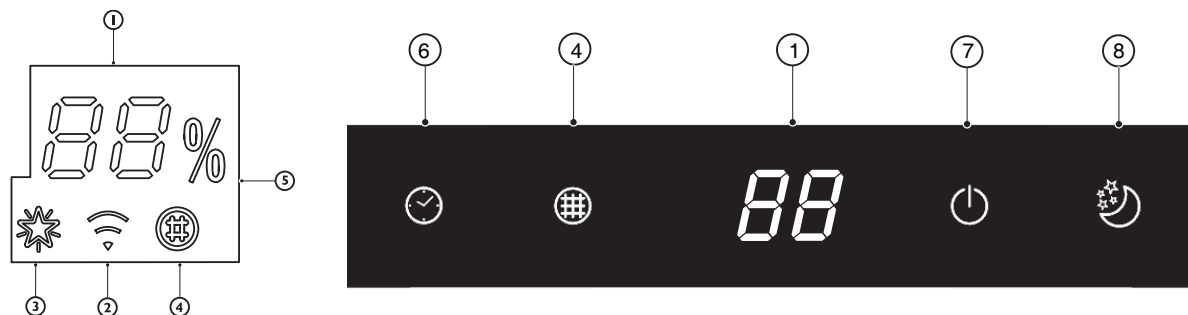

**88 Voyant de température (1)**  
Il affiche la température prévue.  
Il indique « FC » pour rappeler de nettoyer le filtre.

 **Voyant Wi-Fi (2)**  
Il clignote rapidement (3 Hz) lorsqu'il se connecte au routeur ou en cas de perte de connexion au routeur.  
Il clignote lentement (1,5 Hz) lorsqu'il est connecté au routeur mais non connecté au cloud.  
Il devient fixe lorsque le Wi-Fi est totalement connecté.  
Il s'éteint quand le Wi-Fi est désactivé ou se coupe.

 **Voyant 6th Sense (3)**  
Il s'allume quand la fonction 6th sense est activée.  
Il s'éteint quand la fonction 6th sense se termine.

 **Voyant de surveillance de filtre (4)**  
Il clignote quand le filtre doit être nettoyé.  
Le témoin de surveillance de filtre clignote après 720 heures d'utilisation pour rappeler de nettoyer le filtre.  
Après le nettoyage du filtre, appuyez sur la touche de réinitialisation située sur l'unité intérieure derrière le panneau avant afin d'interrompre le clignotement du voyant de surveillance du filtre.

 **Voyant d'humidité (5)**  
Il s'allume lorsqu'il indique le niveau d'humidité.  
Il s'éteint lorsqu'il indique la température.

 **Voyant Minuterie (6)**  
Il s'allume pendant le temps établi.  
Il s'éteint lorsque la minuterie se termine.

 **Voyant de fonctionnement (6)**  
Il s'allume pendant le fonctionnement.  
Il clignote pendant le dégel de l'unité extérieure.

 **Voyant Sleep (8)**  
Il s'allume une fois le mode « sleep » activé, le voyant « Running » (fonctionnement) clignotera 10 fois puis l'écran complet s'éteindra.

Pour les climatiseurs sans commande Wi-Fi, nous recommandons le Wpro SmartClim : un dispositif intelligent pour contrôler par Wi-Fi les principaux réglages de votre appareil à partir de votre smartphone.  
Cet accessoire n'est pas inclus à l'intérieur de l'emballage du produit. Merci de contacter notre service après-vente pour plus de détails et pour tout achat.

# Télécommande

## Insérez les batteries dans la télécommande

1. Insérez une fiche et appuyez lentement vers le bas sur le couvercle des piles et poussez dans le sens de la flèche, comme indiqué.
2. Insérez 2 piles AAA (1,5V) dans le compartiment. Assurez-vous que la polarité « + » et « - » est correctement positionnée.
3. Fermez le couvercle des piles sur la télécommande.

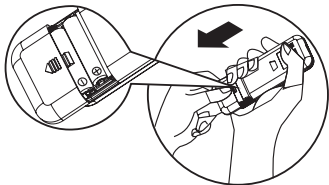

### • Préréglage de la télécommande

- A chaque fois que les piles de la télécommande sont remplacées, la télécommande est préréglée en mode Pompe à chaleur. La télécommande de climatiseur - pompe à chaleur peut être utilisée pour commander les modèles de climatiseur à refroidissement uniquement.

## Utilisation de la télécommande pour commander l'appareil

- Pour faire fonctionner l'appareil par le biais de la télécommande, pointez la télécommande vers le dispositif récepteur sur l'unité intérieure, pour assurer la sensibilité de réception.
- Pour envoyer un message depuis la télécommande, le symbole  clignotera pendant 1 seconde. Dès réception du message, l'appareil émettra un bip.



Récepteur de signal



- La télécommande fera fonctionner le climatiseur à une distance pouvant atteindre 7 m.
- À chaque fois que les piles sont remplacées dans la télécommande, celle-ci est préréglée en mode Pompe à chaleur.

**Remarque : merci de suivre les instructions qui correspondent à la télécommande que vous avez reçue pour le fonctionnement du Climatiseur.**

## Description fonctionnelle des touches (P1-03)

### 1. TOUCHE ON/OFF (MARCHE/ARRÊT)

La pression sur cette touche permet d'allumer ou d'éteindre l'appareil.

### 3. TOUCHE FAN (VENTILATEUR)

Il est utilisé pour sélectionner la vitesse du ventilateur en séquence auto, élevée, moyenne ou basse.

### 4-5. TOUCHE TEMPERATURE (TEMPÉRATURE)

Utilisée pour sélectionner la température ambiante.

Utilisée pour régler l'heure en mode minuterie.

### 6. TOUCHE 6th SENSE

Elle permet de régler ou d'annuler le fonctionnement de la fonction 6th sense.

### 7. TOUCHE SWING

Permet d'arrêter ou de démarrer l'oscillation du volet de réglage horizontal et règle la direction du flux d'air vers le haut/vers le bas.

### 10-11. TOUCHE HUMIDITY (HUMIDITÉ)

Utilisée pour régler le niveau d'humidité souhaité, elle n'est disponible qu'en mode 6th SENSE.

### 16. TOUCHE SUPER SILENT

Utilisée pour démarrer ou arrêter le fonctionnement « super silencieux » afin d'atténuer le bruit ambiant.

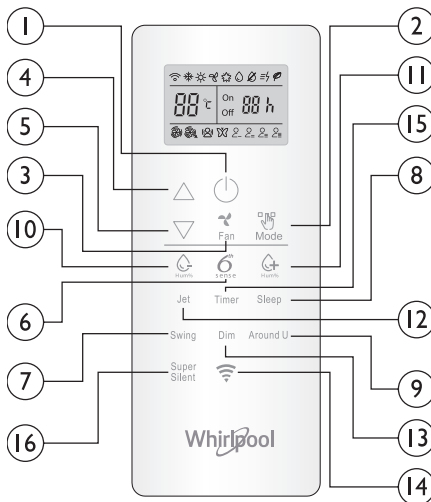

### 2. TOUCHE MODE

Utilisée pour sélectionner le mode de fonctionnement. En séquence Refroidissement, chauffage ou ventilation.

### 8. TOUCHE SLEEP

Utilisée pour sélectionner le mode « sleep » (sommeil) en séquence sleep 1, sleep 2, sleep 3 sleep 4 et extinction « sleep ».

### 9. TOUCHE AROUND U

Utilisée pour régler ou annuler la fonction Around U.

### 12. TOUCHE JET

Utilisée pour démarrer ou arrêter le refroidissement ou le chauffage rapide.

### 13. TOUCHE DIM

Utilisée pour allumer ou éteindre l'éclairage de l'affichage sur l'unité intérieure.

### 14. TOUCHE WI-FI

Utilisée pour allumer ou couper le Wi-Fi.







### 15. TOUCHE TIMER (MINUTERIE)

Utilisée pour régler l'heure pour allumer ou éteindre l'appareil.

## Symboles sur l'affichage de la télécommande

- |   |                             |   |                                    |
|---|-----------------------------|---|------------------------------------|
|  | Voyant de refroidissement   |  | Vitesse de ventilateur automatique |
|  | Voyant d'humidité plus      |  | Vitesse de ventilateur élevée      |
|  | Indicateur d'humidité moins |  | Vitesse de ventilateur moyenne     |
|  | Voyant de ventilateur seul  |  | Vitesse de ventilateur basse       |
|  | Voyant de chauffage         |  | Voyant Super silencieux            |
|  | Voyant Around U             |  | Voyant 6th SENSE                   |
|  | Voyant Jet                  |  | Voyant Power save                  |

## Activation de la télécommande en appuyant sur la touche DÉVERROUILLAGE

- |   |                               |
|---|-------------------------------|
|  | Voyant Sleep 1                |
|  | Voyant Sleep 2                |
|  | Voyant Sleep 3                |
|  | Voyant Sleep 4                |
|  | Affichage température établie |
|  | Affichage minuterie           |
|  | Transmission de signal        |

Appuyez sur la touche, le rétroéclairage sera activé et les touches de fonction seront activées pour utilisation. Appuyez à nouveau pour verrouiller la télécommande. Si la télécommande ne fonctionne pas pendant 10s, elle sera automatiquement verrouillée.



# Télécommande

## Description fonctionnelle des touches (J1-3A)

### 1. TOUCHE ON/OFF (MARCHE/ARRÊT)

La pression sur cette touche permet d'allumer ou d'éteindre l'appareil.

### 2. TOUCHE MODE

Utilisée pour sélectionner le mode de fonctionnement, en séquence Refroidissement, chauffage ou ventilation.

### 3. TOUCHE FAN (VENTILATEUR)

Il est utilisé pour sélectionner la vitesse du ventilateur en séquence auto, élevée, moyenne ou basse.

### 4-5. TOUCHE TEMPERATURE (TEMPÉRATURE)

Utilisée pour sélectionner la température ambiante. Utilisée pour régler l'heure en mode minuterie et l'horloge en temps réel.

### 6. TOUCHE 6<sup>TH</sup> SENSE

Elle permet de régler ou d'annuler le fonctionnement de la fonction 6<sup>th</sup> sense.

### 7. TOUCHE SWING

Permet d'arrêter ou de démarrer l'oscillation du volet de réglage horizontal et règle la direction du flux d'air vers le haut/vers le bas.

### 8. TOUCHE SLEEP

Elle règle ou annule le fonctionnement en Mode Sleep, en séquence

### 9. TOUCHE AROUND U

Utilisée pour régler ou annuler la fonction Around U.

### 10. TOUCHE TIMER ON/CLOCK (HORLOGE/MINUTERIE)

Utilisée pour régler l'heure en cours.

Utilisée pour régler ou annuler la mise en route de la minuterie.

### 11. TOUCHE TIMER OFF (ARRÊT MINUTERIE)

Utilisée pour régler ou annuler l'arrêt de la minuterie.

### 12. TOUCHE JET

Utilisée pour démarrer ou arrêter le refroidissement ou le chauffage rapide.

### 13. TOUCHE DIM

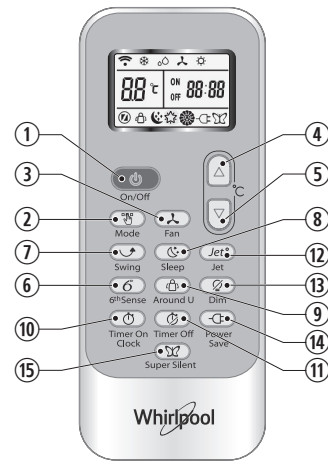

Utilisée pour allumer ou éteindre l'éclairage de l'affichage sur l'unité intérieure.

### 14. TOUCHE POWER SAVE

Utilisée pour démarrer ou arrêter le fonctionnement en économie d'énergie.

### 15. TOUCHE SUPER SILENT

Utilisée pour démarrer ou arrêter le fonctionnement « super silencieux » afin d'atténuer le bruit ambiant.

## Symboles sur l'affichage de la télécommande

Voyant de refroidissement	Voyant Sleep 1	Vitesse de ventilateur automatique	Voyant Jet
Voyant Dry	Voyant Sleep 2	Vitesse de ventilateur élevée	Transmission de signal
Voyant de ventilateur seul	Voyant Sleep 3	Vitesse de ventilateur moyenne	Affichage minuterie
Voyant de chauffage	Voyant Sleep 4	Vitesse de ventilateur basse	Affichage heure actuelle
Voyant 6 <sup>th</sup> SENSE	Voyant Around U	Voyant Super silencieux	Affichage température établie
			Voyant Power save

## RÉGULÉ

### Condition de fonctionnement

Le dispositif de protection peut être déclenché et arrêter l'appareil dans les cas énumérés ci-dessous.

<b>Chauffage</b>	La température de l'air extérieur est supérieure à 24°C La température de l'air extérieur est inférieure à -7°C La température ambiante est supérieure à 27°C
<b>Refroidissement</b>	La température de l'air extérieur est supérieure à 43°C La température ambiante est inférieure à 21°C
<b>Déshumidification</b>	La température ambiante est inférieure à 18°C

Si le climatiseur fonctionne en mode REFROIDISSEMENT ou SEC avec une porte ou une fenêtre ouverte pendant un long moment, lorsque l'humidité relative est supérieure à 80%, de la condensation pourrait s'égoutter depuis la sortie.

### Caractéristiques du dispositif de protection

Attendez au moins 3 minutes avant de redémarrer l'unité une fois que l'opération se termine et en cas de changement de mode pendant le fonctionnement. Après avoir branché l'appareil à l'alimentation électrique et après l'avoir allumé immédiatement, un délai de 20 secondes peut se produire avant qu'il ne commence à fonctionner. Si toute l'opération s'est arrêtée, appuyez sur la touche **ON/OFF** pour redémarrer. La minuterie doit être à nouveau réglée si elle s'est effacée.

### Caractéristiques du mode REFROIDISSEMENT

### Antigel

Lorsque la température de l'échangeur de chaleur intérieur chute à 0° ou en deçà, le compresseur arrêtera de fonctionner pour protéger l'appareil.

### Caractéristiques du mode CHAUFFAGE Préchauffage

Afin d'éviter le soufflage d'air froid, 2-5 minutes sont nécessaires pour préchauffer l'unité intérieure lors du démarrage du fonctionnement en mode **CHAUFFAGE**. Le ventilateur intérieur ne fonctionnera pas pendant le préchauffage.

### Dégivrage

En fonctionnement **CHAUFFAGE**, l'appareil se dégivrera (dégel) automatiquement pour augmenter le rendement. Cette procédure dure habituellement 6-10 minutes. Pendant le dégivrage, le ventilateur arrête de fonctionner et le voyant de fonctionnement clignote.

Une fois le dégivrage terminé, il revient en mode **CHAUFFAGE** automatiquement.

# Entretien

## Nettoyage du panneau avant de l'Unité intérieure

### 1. Débranchez l'appareil de l'alimentation électrique

Coupez l'appareil avant de le débrancher de l'alimentation électrique.

### 2. Enlevez le panneau avant

Ouvrez le panneau avant comme indiqué par la flèche (Fig. A).

Tirez sur les fentes sur le côté du panneau avant avec force pour sortir le panneau avant (Fig. B).

### 3. Nettoyage du panneau avant

Essuyez-le avec un chiffon doux et sec. Utilisez de l'eau tiède (inférieure à 40°C) pour nettoyer si l'appareil est très sale. Après le nettoyage, laissez-le sécher.

### 4. Réinstallez et fermez le panneau avant

Réinstallez et fermez le panneau avant en le poussant vers le bas.

### Remarque :

- N'utilisez aucune substance comme de l'essence ou une poudre de polissage pour nettoyer l'appareil.
- N'éclaboussez pas d'eau sur l'unité intérieure. Danger ! Choc électrique !

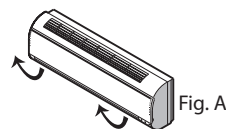

Fig. A

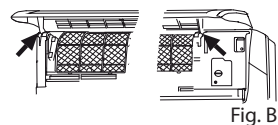

Fig. B

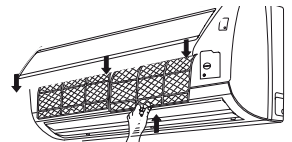

Fig. C

## Nettoyage du filtre à air

Il est nécessaire de nettoyer le filtre à air après l'avoir utilisé pendant environ 200 heures. Nettoyez le filtre à air toutes les deux semaines si le climatiseur fonctionne dans un environnement extrêmement poussiéreux.

### 1. Débranchez l'appareil de l'alimentation électrique

Coupez l'appareil avant de le débrancher de l'alimentation électrique.

### 2. Sortez le filtre à air (Fig. C).

1. Ouvrez le panneau avant. 2. Appuyez doucement sur la poignée du filtre. 3. Faites coulisser le filtre pour le sortir.

### 3. Nettoyage du filtre à air (Fig. D)

Si le filtre est très sale, nettoyez-le avec une solution d'eau tiède et de détergent neutre.

Après le nettoyage, laissez-le sécher.

### 4. Réinstallez le filtre, appuyez sur la touche de réinitialisation du filtre (Fig. E) sur le côté droit en utilisant une broche à cylindre et fermez le panneau avant.

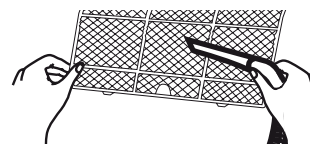

Fig. D

### Remarque :

- Pour éviter toute lésion, ne touchez pas les ailettes de l'unité intérieure avec vos doigts après avoir enlevé le filtre.
- Ne tentez pas de nettoyer l'intérieur du climatiseur par vous-même.
- Ne nettoyez pas le filtre dans la machine à laver.

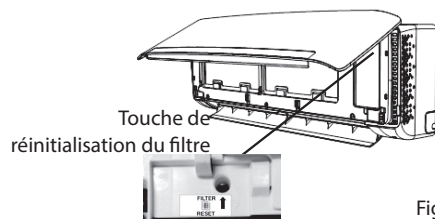
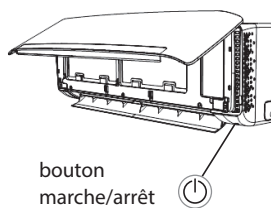

Fig. E

## FONCTIONNEMENT D'URGENCE

Dans une situation d'urgence ou lorsque la télécommande est manquante, vous pouvez contrôler l'unité en appuyant sur le commutateur marche/arrêt situé sur l'unité intérieure.

- Allumer l'appareil : lorsque l'unité est éteinte, appuyez sur cette touche, elle démarrera et fonctionnera en mode 6th SENSE.
- Couper l'appareil : lorsque l'unité est allumée, appuyez sur cette touche, l'unité arrêtera de fonctionner.



bouton  
marche/arrêt

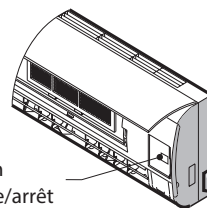

bouton  
marche/arrêt

**Remarque : N'appuyez pas sur cette touche longtemps car cela risquerait de provoquer un dysfonctionnement.**

## Fonction redémarrage automatique

Si vous voulez régler le redémarrage automatique, allumez l'appareil, appuyez sur la touche ON/OFF sur l'unité intérieure et maintenez-la pendant plus de 5 secondes, le redémarrage automatique sera réglé avec un signal sonore.

Si le redémarrage automatique a été réglé, appuyez sur la touche ON/OFF sur l'unité intérieure et maintenez-la pendant plus de 5 secondes, la fonction redémarrage automatique sera annulée avec un signal sonore et le climatiseur sera en mode standby (veille).

## Mise au rebut des piles

Pour protéger les ressources naturelles et promouvoir la réutilisation du matériel, veuillez séparer les piles des autres types de déchets et les recycler par le biais de votre système de retour de piles gratuit local.



# Instructions d'installation

## Diagramme d'installation

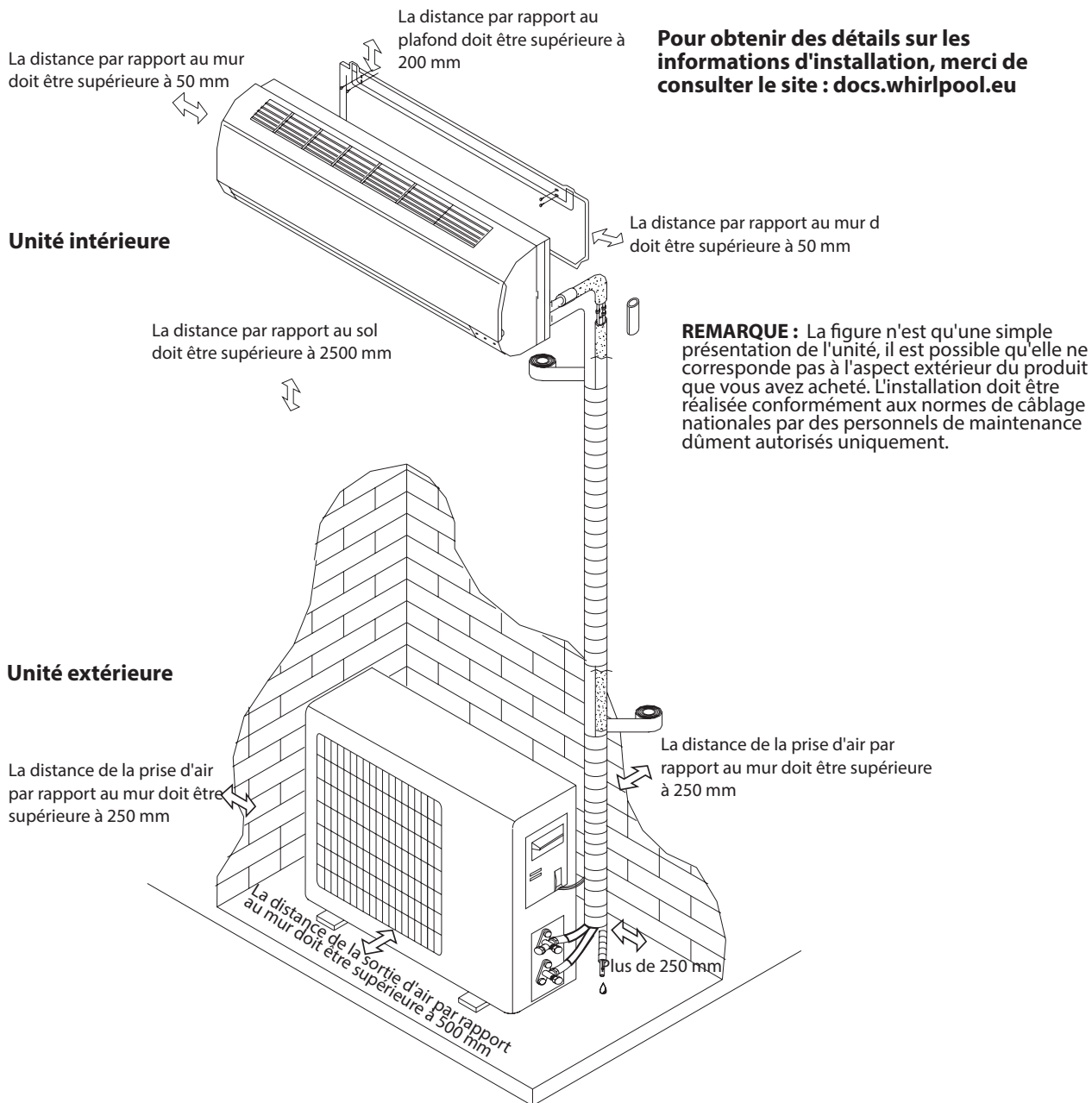

Lors de l'installation du câble d'interconnexion, assurez-vous que la couleur des fils et de la borne n° de l'unité extérieure est la même que celle de l'unité intérieure.

## Spécifications du câble

Capacité (Btu/h)	Câble électrique		Câble de connexion électrique	
	Type	Superficie transversale normale	Type	Superficie transversale normale
7K, 9K, 12K	H07RN-F	1,0 mm <sup>2</sup> X3	H07RN-F	1,0 mm <sup>2</sup> X5
18K	H07RN-F	1,5 mm <sup>2</sup> X3	H07RN-F	1,5 mm <sup>2</sup> X5
24 K	H07RN-F	2,5 mm <sup>2</sup> X3	H07RN-F	2,5 mm <sup>2</sup> X5

# Dépannage

Les problèmes de fonctionnement sont souvent dus à des causes mineures, merci de vérifier et de vous référer au graphique suivant avant de contacter le service après-vente. Cela permettra d'économiser du temps et des dépenses inutiles.

Problème	Analyse
Ne fonctionne pas	<ul style="list-style-type: none"><li>Le dispositif de protection ou le fusible est-il grillé ?</li><li>Veuillez attendre 3 minutes et redémarrez, le dispositif de protection est susceptible d'empêcher l'unité de fonctionner.</li><li>Les batteries de la télécommande sont-elles usées ?</li><li>La prise est-elle mal branchée ?</li></ul>
Pas d'air de refroidissement ou de chauffage	<ul style="list-style-type: none"><li>Le filtre à air est-il sale ?</li><li>Les entrées et sorties du climatiseur sont-elles bloquées ?</li><li>La température est-elle réglée convenablement ?</li><li>Les portes ou fenêtres sont-elles ouvertes ?</li></ul>
Contrôle inefficace	<ul style="list-style-type: none"><li>Y-a-t-il eu une forte interférence (provenant d'une décharge d'électricité statique, d'une anomalie de tension d'alimentation) ? Il faut noter que le fonctionnement sera anormal, dans ce cas, débranchez la prise et rebranchez après 2-3 secondes.</li></ul>
Ne fonctionne pas immédiatement	<ul style="list-style-type: none"><li>Un délai de 3 minutes se produira lors d'un changement de mode en cours de fonctionnement.</li></ul>
Odeur particulière	<ul style="list-style-type: none"><li>Cette odeur peut venir d'une autre source comme les meubles, une cigarette, etc, qui est aspirée dans l'unité et retransmise avec l'air.</li></ul>
Un bruit d'eau qui coule	<ul style="list-style-type: none"><li>Comportement normal provoqué par le flux de réfrigérant dans le climatiseur.</li><li>Son de dégivrage en mode chauffage.</li></ul>
Son craquant	<ul style="list-style-type: none"><li>Le son peut être généré par la dilatation ou la contraction du panneau avant dû à des changements de température.</li></ul>
Vaporisation de brouillard depuis la sortie	<ul style="list-style-type: none"><li>Y-a-t-il du brouillard dans la pièce à basse température ? Comportement normal dû à l'air froid déchargé de l'unité intérieure pendant le mode de fonctionnement REFROIDISSEMENT ou SEC.</li></ul>
Le voyant de fonctionnement clignote mais le ventilateur d'entrée s'arrête.	<ul style="list-style-type: none"><li>L'unité passe du mode chauffage au dégivrage. Le voyant s'éteindra et reviendra en mode chauffage.</li></ul>

**Remarque : Si les problèmes persistent, coupez l'appareil et débranchez-le de l'alimentation électrique, puis contactez le Service après-vente agréé Whirlpool le plus proche. N'essayez pas de déplacer, réparer, démonter ou modifier l'appareil par vous-même.**

# SERVICE APRÈS-VENTE

## Avant de contacter le Service Après-vente :

1. Essayez de remédier par vous-même au problème en consultant les descriptions indiquées dans le chapitre « Diagnostic rapide ».
2. Éteignez l'appareil puis rallumez-le pour vérifier si l'anomalie a été éliminée.

## Si le problème persiste après avoir effectué les contrôles ci-dessus, contactez le Service Après-vente.

Veillez fournir :

- une brève description du défaut ;
  - le modèle exact du climatiseur ;
  - le numéro de service (c'est le numéro que l'on trouve sous le mot Service sur l'autocollant de service situé sur le côté ou dans le bas de l'unité intérieure).
- ce code d'identification est également indiqué dans le livret de garantie ;
- votre adresse complète ;
  - votre numéro de téléphone.

**Remarque : si vous voulez le manuel complet pour votre appareil, téléchargez-le sur le site internet à travers le lien ci-dessous : [docs.whirlpool.eu](https://docs.whirlpool.eu) en utilisant le code QR.**



Si des travaux de réparation doivent être réalisés, contactez le **Service Après-vente** (l'utilisation de pièces de rechange d'origine et une réparation correcte sont garanties). Vous aurez besoin de présenter la facture originale.

**Le non-respect des présentes instructions pourrait compromettre la sécurité et la qualité du produit.**

**SERVICE** 0000 000 00000



# VEILIGHEIDSVOORSCHRIFTEN

## BELANGRIJK MOET WORDEN GELEZEN EN IN ACHT GENOMEN

- Download de volledige gebruiksaanwijzing op docs.whirlpool.eu of bel het telefoonnummer dat in het garantieboekje staat.
- Lees voordat u het apparaat gaat gebruiken deze veiligheidsinstructies. Houd ze binnen handbereik voor toekomstige raadpleging.
- Deze instructies en het apparaat zelf zijn voorzien van belangrijke veiligheidsaanwijzingen, die te allen tijde moeten worden opgevolgd. De fabrikant kan niet aansprakelijk gesteld worden voor schade die het gevolg is van het niet opvolgen van deze veiligheidsinstructies, oneigenlijk gebruik van het apparaat of een foute instelling van de regelknoppen.
- ⚠ Kleine kinderen (0-3 jaar) moeten uit de buurt van het apparaat worden gehouden. Jonge kinderen (3-8 jaar) moeten uit de buurt van het apparaat gehouden worden, tenzij ze constant onder toezicht staan. Kinderen vanaf 8 jaar en personen met verminderde fysieke, sensorische of mentale vermogens of gebrek aan ervaring en kennis, mogen dit apparaat gebruiken indien ze onder toezicht staan of instructies hebben ontvangen over veilig gebruik en de mogelijke gevaren ervan begrijpen. Kinderen mogen niet spelen met het apparaat. De reiniging en het onderhoud mogen niet door kinderen worden uitgevoerd zonder toezicht.

## TOEGESTAAN GEBRUIK

- ⚠ VOORZICHTIG: het apparaat is niet geschikt voor inwerkingstelling met een externe timer of afzonderlijk systeem met afstandsbediening.
- ⚠ Dit apparaat is bedoeld voor gebruik in huishoudelijke en gelijkaardige toepassingen zoals: hotels en kantoren.
- ⚠ Dit apparaat is niet voor professioneel gebruik bestemd.
- ⚠ Zet de airconditioner altijd eerst met de afstandsbediening uit. Gebruik de stroomonderbreker van de voeding niet om het apparaat uit te zetten. Zet het ook niet uit door de stekker uit te trekken. Koppel de airconditioner los van de voeding als het apparaat voor een lange tijd niet gebruikt zal worden of bij onweer.
- ⚠ Stop nooit voorwerpen in de luchtuitlaat, vanwege gevaar op verwondingen. Houd de ventilatieopeningen van het apparaat vrij van obstakels.
- ⚠ Plaats geen andere elektrische producten of huishoudelijke eigendommen onder de binnen- of buitenunit. De condensatie van de unit kan op uw eigendom druppelen en zo beschadigen of defecten veroorzaken.

## INSTALLATIE

- ⚠ Het apparaat moet worden gehanteerd en geïnstalleerd door twee of meer personen - er bestaat risico op verwondingen. Gebruik beschermende handschoenen om uit te pakken en te installeren - risico voor snijwonden.
- ⚠ De installatie, inclusief elektrische aansluitingen, en herstellingen moeten worden uitgevoerd door een gekwalificeerd technicus in overeenstemming met de nationale bedradingsvoorschriften. Repareer of vervang geen enkel onderdeel van het apparaat, behalve als dit expliciet aangegeven wordt in de gebruikershandleiding. Houd kinderen uit de buurt van de installatieplaats. Controleer na het uitpakken van het apparaat of het tijdens het transport geen beschadigingen heeft opgelopen. Neem in geval van twijfel contact op met uw leverancier of de dichtstbijzijnde Klantenservice. Na de installatie moet het verpakkingsmateriaal (plastic, piepschuim enz.) buiten het bereik van kinderen bewaard worden - risico voor verstikking. Het apparaat moet worden losgekoppeld van alle voedingen voordat u installatiewerkzaamheden uitvoert wegens het risico op elektrocutie. Tijdens de installatie dient u ervoor te zorgen dat het apparaat de voedingskabel niet beschadigt - risico voor brand of elektrocutie. Activeer het apparaat alleen als de installatie is voltooid.
- ⚠ Wanneer u de airconditioner verplaatst of verhuist, raadpleeg dan ervaren servicemonteurs om de unit los te koppelen en opnieuw te installeren.

# VEILIGHEIDSVOORSCHRIFTEN

- ⚠ Het apparaat mag niet worden geïnstalleerd in de wasruimte.

## ELEKTRISCHE WAARSCHUWINGEN

- ⚠ De voeding moet een nominale spanning hebben met een afzonderlijk circuit voor het apparaat.  
De diameter van de voedingskabel moet voldoen aan de vereisten.
- ⚠ Er moet een meerpolige schakelaar worden aangesloten in de vaste bedrading in overeenstemming met de bedravingsvoorschriften en het apparaat moet worden geaard conform de nationale elektrische veiligheidsvoorschriften.
- ⚠ Er moet een meerpolige stroomonderbreker met een afstand tussen de contacten van minstens 3 mm worden aangesloten in de vaste bedrading.
- ⚠ Gebruik geen verlengsnoeren, meervoudige stopcontacten of adapters. Als de installatie voltooid is, mogen de elektrische onderdelen niet meer toegankelijk zijn voor de gebruiker. Gebruik het apparaat niet wanneer u natte voeten hebt of blootsvoets bent. Gebruik het apparaat niet als het netsnoer of de stekker beschadigd is, als het apparaat niet goed werkt of als het beschadigd of gevallen is.
- ⚠ Als de voedingskabel beschadigd is, moet deze door de fabrikant, zijn technicus of een gelijkaardig gekwalificeerd persoon vervangen worden door een identieke kabel, om gevaarlijke situaties te voorkomen. Er is namelijk risico op elektrocutie.
- ⚠ Volgens de nationale wetgeving moet er een reststroomapparaat (RCD) met een nominale reststroom van niet meer dan 30 mA worden opgenomen in de vaste bedrading.
- ⚠ De temperatuur van het koelcircuit zal hoog zijn dus houd de kabel van de tussenaansluiting uit de buurt van de koperen leiding.
- ⚠ Zorg voor een veilige aarding en een massakabel die aangesloten is op het speciale aardingssysteem van het gebouw en geïnstalleerd is door deskundigen. Het apparaat moet voorzien zijn van een beveiligingsschakelaar tegen elektrische ontlading en een hulpinstallatieautomaat met voldoende capaciteit. De installatieautomaat moet tevens voorzien zijn van een magnetische en thermische schakelaar om beveiliging te garanderen in geval van kortsluiting en overbelasting.

Model	9K & 12K	18K	24K
Vereiste capaciteit van installatieautomaat	16A	20A	25A

- ⚠ Voor de aansluiting van de voedingskabel en de kabel aansluiting tussen binnen- en buitenunits, zie het bedradingsschema op het apparaat.

## REINIGING EN ONDERHOUD

- ⚠ **WAARSCHUWING:** Het apparaat moet worden losgekoppeld van het elektriciteitsnet voordat u onderhoudswerkzaamheden uitvoert; gebruik geen stoomreinigers - risico van elektrocutie.
- ⚠ Onderhoud en herstellingen waarbij de bijstand van ander gekwalificeerd personeel nodig is, moeten worden uitgevoerd onder toezicht van een persoon die gekwalificeerd is om met ontvlambare koelmiddelen om te gaan.
- ⚠ Servicewerkzaamheden mogen enkel worden uitgevoerd met behulp van uitrusting die door de fabrikant zijn aangeraden.

## VERWERKING VAN DE VERPAKKING

Het verpakkingsmateriaal is 100% recycleerbaar en draagt het recyclagesymbool (♻). De diverse onderdelen van de verpakking mogen daarom niet bij het gewone huisvuil worden weggegooid, maar moeten worden afgevoerd volgens de plaatselijke voorschriften.

## VERWERKING VAN HUISHOUDELIJKE APPARATUUR

Dit apparaat is vervaardigd van recycleerbaar of herbruikbaar materiaal. Verwerk het apparaat in overeenstemming met plaatselijke milieuvorschriften voor afvalverwerking. Voor meer informatie over behandeling, terugwinning en recycling van huishoudelijke apparaten kunt u contact opnemen met uw plaatselijke instantie, de vuilnisophalddienst of de winkel waar u dit apparaat hebt gekocht. Dit apparaat is voorzien van het merkteken volgens de Europese Richtlijn 2012/19/EU inzake Afgedankte elektrische en elektronische apparaten (AEEA). Door ervoor te

# VEILIGHEIDSVOORSCHRIFTEN

zorgen dat dit product correct wordt verwerkt, helpt u mogelijke schadelijke gevolgen voor het milieu en de gezondheid te voorkomen. Het (X) -symbool op het product of op de bijbehorende documentatie geeft aan dat het niet behandeld mag worden als huishoudelijk afval maar naar een geschikt inzamelcentrum voor het recycleren van elektrische en elektronische apparatuur moet worden gebracht.

## CONFORMITEITSVERKLARING

- De volledige tekst van de conformiteitsverklaring vindt u op de onderstaande website: docs.whirlpool.eu.
- De radioapparatuur werkt in de ISM-frequentieband van 2,4 GHz, het maximale uitgezonden radiofrequente vermogen bedraagt niet meer dan 20 dBm (e.i.r.p.).
- Dit product bevat opensourcesoftware ontwikkeld door derden. De verklaring inzake het gebruik van de open source licentie vindt u op de onderstaande website: docs.whirlpool.eu.
- Dit product bevat gefluoreerde broeikasgassen die onder het protocol van Kyoto vallen. Het koelgas bevindt zich in een hermetisch afgesloten systeem (R32, GWP 675). De maximumvulling van het koelmiddel is 2,5 kg. Zie het beoordelingslabel voor meer gedetailleerde informatie.

## VEILIGHEIDSVOORSCHRIFTEN VOOR SERVICEWERKZAAMHEDEN AAN APPARATEN MET EEN SPECIFIEK KOELMIDDEL

- Download de volledige gebruiksaanwijzing voor gedetailleerde methoden inzake installatie, servicewerkzaamheden, onderhoud en reparatie op docs.whirlpool.eu.
  - ⚠ Gebruik geen middelen om het ontdooiproces te versnellen of reinigingsmiddelen, behalve degene die door de fabrikant zijn aanbevolen.
  - ⚠ Het apparaat moet worden opgeslagen in een goed geventileerde ruimte waarbij de kamerafmetingen overeenkomen met de kamerafmetingen die zijn voorgeschreven voor het gebruik van de machine; zonder voortdurend werkzame ontstekingsbronnen (zoals open vuur, een werkzaam gasapparaat of een werkzaam elektrisch verwarmingsapparaat).
  - ⚠ Niet doorboren of verbranden. Denk eraan dat de koelmiddelen geurloos kunnen zijn.
  - Elke persoon die aan een koelcircuit werkt of het openmaakt, moet op dat moment beschikken over een geldig certificaat van een door de sector erkende beoordelingsbevoegdheid, dat zijn bekwaamheid aangeeft dat hij veilig met koelmiddelen kan omgaan volgens een door de sector erkende beoordelingspecificatie. Zoals aangeraden, mogen onderhoudswerkzaamheden enkel worden uitgevoerd door de fabrikant van de apparatuur. Onderhoud en herstellingen waarbij de bijstand van ander gekwalificeerd personeel nodig is, moeten worden uitgevoerd onder toezicht van een persoon die gekwalificeerd is om met ontvlambare koelmiddelen om te gaan. Het apparaat moet worden geïnstalleerd, bediend en opgeslagen worden in een kamer met een grotere vloeroppervlakte dan 10 m<sup>2</sup>. Het installeren van de leidingen moet worden uitgevoerd in een kamer met een grotere vloeroppervlakte dan 10 m<sup>2</sup>. De leidingen moeten conform de nationale gasvoorschriften zijn. De maximumvulling van het koelmiddel is 2,5 kg. De mechanische aansluitingen die binnen gebruikt worden, moeten conform ISO 14903 zijn. Wanneer mechanische aansluitingen binnen herbruikt worden, moeten de afdichtingsonderdelen worden vernieuwd. Wanneer flare-verbindingen binnenshuis worden hergebruikt, moet het flare-onderdeel opnieuw worden gefabriceerd. Het installeren van leidingen moet tot een minimum worden beperkt. Mechanische aansluitingen moeten bereikbaar zijn voor onderhoud.
1. Het transport van uitrusting met ontvlambare koelmiddelen erin moet gebeuren overeenkomstig de transportvoorschriften.
  2. Het markeren van de uitrusting aan de hand van signalisatie moet gebeuren overeenkomstig de plaatselijke voorschriften.
  3. De verwerking van apparatuur die gebruik maakt van ontvlambare koelmiddelen moet worden uitgevoerd in overeenstemming met de nationale voorschriften.

# VEILIGHEIDSVOORSCHRIFTEN

4. Het opslaan van uitrusting / apparaten moet gebeuren overeenkomstig de instructies van de fabrikant.

5. De opslagverpakkingbescherming voor apparatuur moet zo gefabriceerd zijn dat mechanische schade aan de apparatuur in de verpakking geen lek van de koelmiddellading kan veroorzaken. Het maximumaantal stuks uitrusting dat samen mag worden opgeslagen, wordt bepaald door plaatselijke voorschriften.

6. Informatie over servicewerkzaamheden.

6-1 Controles van de ruimte

Alvorens werkzaamheden uit te voeren aan een systeem met ontvlambare koelmiddelen, zijn er veiligheidscontroles nodig om ervoor te zorgen dat het risico op ontbranding wordt beperkt. Voor herstellingen van het koelsysteem, moeten aan de volgende voorzorgsmaatregelen voldaan zijn alvorens werk uit te voeren op het systeem.

6-2 Werkprocedure

Werkzaamheden moeten worden uitgevoerd volgens een gecontroleerde procedure om het risico op de aanwezigheid van ontvlambaar gas of ontvlambare dampen tijdens de uitvoering van het werk te beperken.

6-3 Algemene werkruimte

Al het onderhoudspersoneel en anderen die in de omliggende ruimte werken moeten op de hoogte worden gebracht van de aard van de werkzaamheden die worden uitgevoerd. Werken in beperkte ruimtes moet worden vermeden. De ruimte rond de werkruimte moet worden afgebakend. Zorg ervoor dat de omstandigheden in de ruimte veilig zijn door te controleren op ontvlambaar materiaal.

6-4 Controle op de aanwezigheid van koelmiddel

De ruimte moet voor en tijdens de werkzaamheden gecontroleerd worden met een geschikte koelmiddeldetector om ervoor te zorgen dat de technicus op de hoogte is van mogelijk ontvlambare omgevingen. Zorg ervoor dat de uitrusting die lekken moet opsporen, gebruikt mag worden bij ontvlambare koelmiddelen, dat ze m.a.w. geen vonken veroorzaakt, voldoende afgedicht is of intrinsiek veilig is.

6-5 Aanwezigheid van een brandblusapparaat

Als er op de koelapparatuur of onderdelen ervan werkzaamheden moeten worden uitgevoerd die hitte veroorzaken, dan moet er voldoende brandblusapparatuur binnen handbereik voorzien zijn. Stel een poederblusser of CO<sub>2</sub>-brandblusser op in de buurt van de ruimte waar het vullen met het koelmiddel plaatsvindt.

6-6 Geen ontstekingsbronnen

Iemand die werkzaamheden aan een koelsysteem uitvoert waarbij een leiding wordt blootgelegd die met ontvlambaar koelmiddel gevuld is of was, mag geen enkele ontstekingsbron gebruiken die brandgevaar of ontploffingsgevaar kan veroorzaken. Alle mogelijke ontstekingsbronnen, waaronder sigaretten, moeten voldoende ver worden gehouden van de plek van de installatie, de herstelling of het verwijderen en verwerken waarbij mogelijk ontvlambaar koelmiddel kan vrijkomen in de omringende ruimte. Alvorens werkzaamheden uit te voeren, moet de ruimte rond de apparatuur geïnspecteerd worden om zeker te zijn dat er geen brand- of ontstekingsgevaar is. "Verboden te roken"-signalisatie moet zijn aangebracht.

6-7 Geventileerde ruimte

Zorg ervoor dat de ruimte in de open lucht is of voldoende geventileerd is alvorens het systeem te openen of werkzaamheden die hitte veroorzaken, uit te voeren. Er moet voortdurend geventileerd worden tijdens de periode dat de werkzaamheden worden uitgevoerd. Door de ventilatie moet enig vrijgekomen koelmiddel worden uiteengedreven en, beter nog, worden afgevoerd naar de buitenlucht.

6-8 Controles van de koelapparatuur

Wanneer elektrische componenten worden veranderd, moeten ze geschikt zijn voor het doel en ze moeten voldoen aan de juiste beschrijving. Te allen tijden moeten de onderhouds- en servicevoorschriften van de fabrikant worden gevolgd. Raadpleeg bij

# VEILIGHEIDSVOORSCHRIFTEN

twijfel de technische afdeling van de fabrikant voor bijstand. De volgende controles moeten worden uitgevoerd op apparatuur die gebruik maakt van ontvlambare koelmiddelen:

- De omvang van de vulling hangt af van de afmetingen van de kamer waarin de onderdelen die koelmiddel bevatten, worden geïnstalleerd;
- De ventilatieapparatuur en -uitlaten moeten naar behoren werken en niet zijn geblokkeerd;
- Als een onrechtstreeks koelcircuit wordt gebruikt, moet het hulpcircuit gecontroleerd worden op de aanwezigheid van koelmiddel;
- De markering op de uitrusting moet nog altijd zichtbaar en leesbaar zijn. Markeringen en signalisatie die niet leesbaar zijn, moeten worden gecorrigeerd;
- Koelleidingen en -componenten zijn op een plaats gemonteerd waar de kans klein is dat ze worden blootgesteld aan stoffen die de koelmiddel bevattende componenten kunnen aantasten, tenzij de componenten gemaakt zijn van materialen die inherent resistent zijn tegen corrosie of voldoende beschermd zijn tegen corrosie.

## 6-9 Controles van elektrische apparaten

Herstellingen en onderhoud van elektrische componenten moeten worden voorafgegaan door veiligheidscontroles en inspectieprocedures van de componenten. Als er een defect aanwezig is die de veiligheid in het gedrang kan brengen, dan mag er geen elektrische voeding aangesloten zijn op het circuit totdat het defect is verholpen.

Als het defect niet meteen kan worden verholpen maar de apparatuur moet blijven werken, dan moet er een geschikte tijdelijke oplossing worden gebruikt. Dit moet worden gerapporteerd aan de eigenaar, zodat alle partijen op de hoogte zijn. Als voorafgaande veiligheidscontroles moet men er onder meer voor zorgen:

- dat de condensators ontladen zijn: dit moet op een veilige manier gebeuren om de kans op vonken te vermijden;
- dat er geen onder stroom staande elektrische componenten en bedrading blootgesteld zijn tijdens het vullen, reinigen of ontluchten van het systeem;
- dat de apparatuur altijd geaard is.

## 7. Herstellingen aan afgedichte componenten

Tijdens reparaties aan afgedichte componenten moeten alle elektrische voedingen worden losgekoppeld van de apparatuur waaraan gewerkt wordt, voordat de afgedichte elektrische voeding naar de installatie wordt verwijderd tijdens de servicewerkzaamheden. Vervolgens moet er een permanent werkende vorm van lekdetectie worden geplaatst op het meest kritieke punt om te waarschuwen in geval van een mogelijk gevaarlijke situatie. Er moet speciale aandacht worden besteed aan de volgende punten om te zorgen dat bij het werken aan elektrische componenten . de behuizing niet zodanig wordt gewijzigd dat het beschermingsniveau wordt beïnvloed. Dit is bijvoorbeeld schade aan kabels, een overmatig groot aantal aansluitingen, klemmen die niet gemaakt zijn volgens de originele specificatie, schade aan afdichtingen, onjuiste montering van pakkingbussen enz. Zorg dat de apparatuur stevig gemonteerd is. Zorg dat afdichtingen of afdichtmaterialen niet verslechterd zijn zodat ze niet meer geschikt zijn om te voorkomen dat er ontvlambare atmosferen binnendringen. Vervangingsonderdelen moeten in overeenstemming met de specificaties van de fabrikant zijn.

### OPMERKING:

Het gebruik van siliconenaafdichtmiddel kan de efficiëntie van bepaalde soorten lekdetectieapparatuur belemmeren. Intrinsiek veilige componenten hoeven niet geïsoleerd te worden voordat er werkzaamheden aan worden verricht.

## 8. Herstellingen aan intrinsiek veilige componenten

Pas geen permanente inductieve belastingen of capaciteitsbelastingen toe op het circuit zonder te verzekeren dat deze de toelaatbare spanning en stroom voor de gebruikte apparatuur niet zullen overschrijden. Intrinsiek veilige componenten zijn de enige componenten waaraan gewerkt mag worden terwijl ze onder stroom staan in



# VEILIGHEIDSVOORSCHRIFTEN

de aanwezigheid van een ontvlambare atmosfeer. De testapparatuur moet de juiste nominale waarden hebben. Vervang componenten alleen door componenten die gespecificeerd zijn door de fabrikant. Andere componenten kunnen leiden tot ontsteking van koelmiddelen in de atmosfeer door een lek.

## 9. Bekabeling

Controleer of de bekabeling niet blootgesteld is aan slijtage, aantasting, overmatige druk, trilling, scherpe randen of andere negatieve omgevingseffecten. Bij de controle moet ook rekening worden gehouden met de effecten van veroudering of continue trilling van bronnen als compressoren of ventilatoren.

## 10. Detectie van ontvlambare koelmiddelen

In geen enkel geval mogen er mogelijke ontstekingsbronnen worden gebruikt bij het zoeken naar of de detectie van koelmiddellekken. Een halogeen-lekdetector (of enige andere detector die gebruikmaakt van een open vlam) mag niet worden gebruikt.

## 11. Lekdetectiemethoden

De volgende lekdetectiemethoden zijn acceptabel voor systemen die ontvlambare koelmiddelen bevatten:

- Er moeten elektronische lekdetectors worden gebruikt om ontvlambare koelmiddelen te detecteren, maar het kan zijn dat de gevoeligheid niet voldoende is, of dat het apparaat opnieuw moet worden gekalibreerd (Detectieapparatuur moet worden gekalibreerd in een ruimte zonder koelmiddelen)
- Zorg ervoor dat de detector geen mogelijke ontstekingsbron vormt en geschikt is voor het gebruikte koelmiddel.
- Lekdetectieapparatuur moet worden ingesteld op een percentage van het LFL van het koelmiddel en moet worden gekalibreerd voor het gebruikte koelmiddel, waarbij het juiste percentage gas (maximum 25%) wordt bevestigd.
- Lekdetectievloeistoffen zijn geschikt voor gebruik met de meeste koelmiddelen; het gebruik van reinigingsmiddelen met chloor moet echter vermeden worden, omdat het chloor kan reageren met het koelmiddel en de koperen leidingen kan aantasten.
- Als er een lek wordt vermoed, moeten alle open vlammen worden weggehaald/gedoofd.
- Als er een koelmiddellek wordt gevonden waarbij een leiding moet worden gesoldeerd, dan moet al het koelmiddel worden verwijderd uit het systeem of worden geïsoleerd (door middel van afsluitkleppen) in een deel van het systeem dat ver weg is van het lek.
- Vervolgens moet er zuurstofvrije stikstof (OFN) door het systeem worden gespoeld, voor en tijdens het soldeerproces.

## 12. Verwijdering en afvoer

- Wanneer u het koelcircuit opent om reparaties uit te voeren – of voor enig ander doel, – dan moeten de conventionele procedures worden gebruikt. Het is belangrijk om de beste werkpraktijken te volgen, omdat rekening gehouden moet worden met ontvlambaarheid.

De volgende procedure moet worden nageleefd::

- Verwijder het koelmiddel;
- Spoel het circuit met inert gas;
- Voer dit af;
- Spoel het circuit nogmaals met inert gas;
- Open het circuit door snijden of solderen.

De koelmiddelvulling moet worden opgevangen in de juiste opvangflessen. Het systeem moet worden "gespoeld" met OFN om de unit veilig te maken. Dit proces moet zo nodig meerdere keren worden herhaald. Er mag geen perslucht of zuurstof worden gebruikt voor deze taak. Het spoelen moet worden uitgevoerd door het vacuüm van het systeem te verbreken met OFN; blijf het systeem vullen tot de werkdruk is bereikt, ontlucht naar de atmosfeer, en trek het systeem weer vacuüm. Dit proces moet herhaald worden tot er geen koelmiddel meer aanwezig is in het systeem. Wanneer de laatste

# VEILIGHEIDSVOORSCHRIFTEN

OFN-vulling is gebruikt, moet het systeem worden ontvlucht tot atmosferische druk om de werkzaamheden te kunnen uitvoeren. Deze procedure is van essentieel belang als er solderingen aan het leidingwerk moeten worden uitgevoerd. Zorg dat de uitlaat voor de vacuümpomp niet in de buurt van ontstekingsbronnen ligt, dat er een vacuüm is in het systeem met OFN en dat er ventilatie beschikbaar is.

## 13. Vulprocedures

Naast de conventionele vulprocedures moet aan de volgende vereisten worden voldaan:

- Zorg dat er geen verontreiniging van verschillende koelmiddelen optreedt bij het gebruik van vulapparatuur.
- Slangen of leidingen moeten zo kort mogelijk zijn, zodat de hoeveelheid koelmiddel erin tot een minimum wordt beperkt.
- Flessen moeten rechtop worden bewaard.
- Zorg ervoor dat het koelsysteem geaard is alvorens het systeem met koelmiddel te vullen.
- Etiketeer het systeem als het vullen voltooid is (als dit nog niet gedaan is).
- Wees uitermate voorzichtig dat het koelsysteem niet te vol wordt gevuld. Voordat het systeem opnieuw wordt gevuld, moet het op druk worden getest met OFN. Het systeem moet worden getest op lekken ná het vullen, maar vóór de inwerkingstelling. Er moet een verdere lektest worden uitgevoerd voordat u de locatie verlaat.

## 14. Buitenwerkingstelling

Voordat deze procedure wordt uitgevoerd, is het van essentieel belang dat de technicus volledig vertrouwd is met de apparatuur en alle details ervan. Het is een aanbevolen goede werkwijze om alle koelmiddelen veilig terug te winnen. Voordat de taak wordt uitgevoerd, moet er een olie- en koelmiddelmonster worden genomen voor het geval er analyse nodig is voor hergebruik van het teruggewonnen koelmiddel. Het is van essentieel belang dat er elektrische stroom beschikbaar is voordat de taak wordt aangevangen.

a. Maak uzelf vertrouwd met de apparatuur en de werking ervan.

b. Isoleer het systeem elektrisch.

c. Voordat u de procedure probeert uit te voeren, moet u ervoor zorgen dat:

- er mechanische behandelingsapparatuur beschikbaar is, indien nodig, voor het hanteren van flessen koelmiddel;
- alle persoonlijke beschermingsmiddelen beschikbaar zijn en op de juiste manier worden gebruikt;
- een deskundig persoon te allen tijde toezicht houdt over het terugwinningsproces;
- terugwinningsapparatuur en flessen voldoen aan de geldende normen.

d. Pomp het koelsysteem leeg, indien mogelijk.

e. Als een vacuüm niet mogelijk is, maak dan een verdeelstuk zodat het koelmiddel uit verschillende delen van het systeem kan worden verwijderd.

f. Zorg dat de fles op de weegschaal staat voordat de terugwinning plaatsvindt.

g. Start de terugwinningsmachine en bedien deze volgens de instructies van de fabrikant.

h. Vul de flessen niet te vol. (Niet meer dan 80% volume bij vloeibare vulling).

i. Overschrijd de maximale werkdruk van de fles niet, zelfs niet tijdelijk.

j. Wanneer de flessen correct gevuld zijn en het proces voltooid is, zorg er dan voor dat de flessen en de apparatuur onmiddellijk van de locatie worden verwijderd en dat alle isolatiekleppen op de apparatuur worden afgesloten.

k. Teruggewonnen koelmiddel mag niet in een ander koelsysteem worden geladen tenzij het gereinigd en gecontroleerd is.

## 15. Etikettering

De apparatuur moet van een etiket worden voorzien met de vermelding dat hij buiten werking is gesteld en dat het koelmiddel is verwijderd. Het etiket moet worden gedateerd en ondertekend. Zorg dat er etiketten op de apparatuur zijn aangebracht met de vermelding dat de apparatuur ontvlambaar koelmiddel bevat.

# VEILIGHEIDSVOORSCHRIFTEN

## 16. Terugwinning

Wanneer u koelmiddel uit een systeem verwijdert, voor servicewerkzaamheden of voor buitenwerkingstelling, dan is de aanbevolen werkpraktijk om alle koelmiddelen veilig te verwijderen. Zorg er bij het overhevelen van koelmiddel in flessen voor, dat alleen de juiste flessen voor de terugwinning van koelmiddel worden gebruikt. Zorg ervoor dat het juiste aantal flessen voor de totale lading van het systeem beschikbaar is. Alle te gebruiken flessen moeten ontworpen zijn voor het teruggewonnen koelmiddel en geëtiketteerd zijn voor dat koelmiddel (d.w.z. speciale flessen voor de terugwinning van koelmiddel). Flessen moet een drukontluchtklep hebben met de bijbehorende afsluitkleppen, die in goede staat verkeren. Lege terugwinningsflessen moeten worden geledigd en indien mogelijk gekoeld voordat de terugwinning plaatsvindt. De terugwinningsapparatuur moet in goede staat verkeren met een serie instructies m.b.t. de apparatuur bij de hand, en moet geschikt zijn voor de terugwinning van ontvlambare koelmiddelen. Daarnaast moet er een gekalibreerde weegschaal aanwezig zijn, die in goede staat verkeert. Slangen moeten lekvrije koppelingen hebben en in goede staat zijn. Voordat u de terugwinningsmachine gebruikt, dient u te controleren of deze in goede werkstaat verkeert, dat de machine op de juiste manier is onderhouden en dat eventuele bijbehorende elektrische componenten afgedicht zijn ter voorkoming van ontsteking in het geval dat er koelmiddel vrijkomt. Raadpleeg bij twijfel de fabrikant. Het teruggewonnen koelmiddel moet worden teruggestuurd naar de leverancier in de correcte terugwinningsfles en met het relevante ingevulde Afvaloverdrachtsformulier. Meng geen koelmiddelen in terugwinningsunits en vooral niet in flessen. Als er compressoren of compressoroliën moeten worden verwijderd, zorg er dan voor dat ze tot een acceptabel niveau zijn afgevoerd zodat er geen ontvlambaar koelmiddel in het smeermiddel achterblijft. Het evacuatieproces moet worden uitgevoerd voordat de compressor wordt teruggestuurd aan de leverancier. Er mag alleen elektrische verwarming worden gebruikt op de compressorbehuizing om dit proces te versnellen. Wanneer de olie wordt afgevoerd uit een systeem, moet dit op een veilige manier gebeuren. Wanneer u de airconditioner verplaatst of verhuist, raadpleeg dan ervaren servicemonteurs om de unit los te koppelen en opnieuw te installeren. Plaats geen andere elektrische producten of huishoudelijke eigendommen onder de binnen- of buitenunit. De condensatie van de unit kan op uw eigendom druppelen en zo beschadigingen of defecten veroorzaken. Houd de ventilatieopeningen van het apparaat vrij van obstakels. Het apparaat moet worden opgeslagen in een goed geventileerde ruimte waarbij de kamerafmetingen overeenkomen met de kamerafmetingen die zijn voorgeschreven voor het gebruik van de machine. Het apparaat moet worden opgeslagen in een kamer zonder voortdurend werkzaam open vuur (bijvoorbeeld een werkzaam gasapparaat) en ontstekingsbronnen (bijvoorbeeld een werkzaam elektrisch verwarmingsapparaat). Herbruikbare mechanische aansluitingen en flare-verbindingen zijn verboden.

# Productbeschrijving



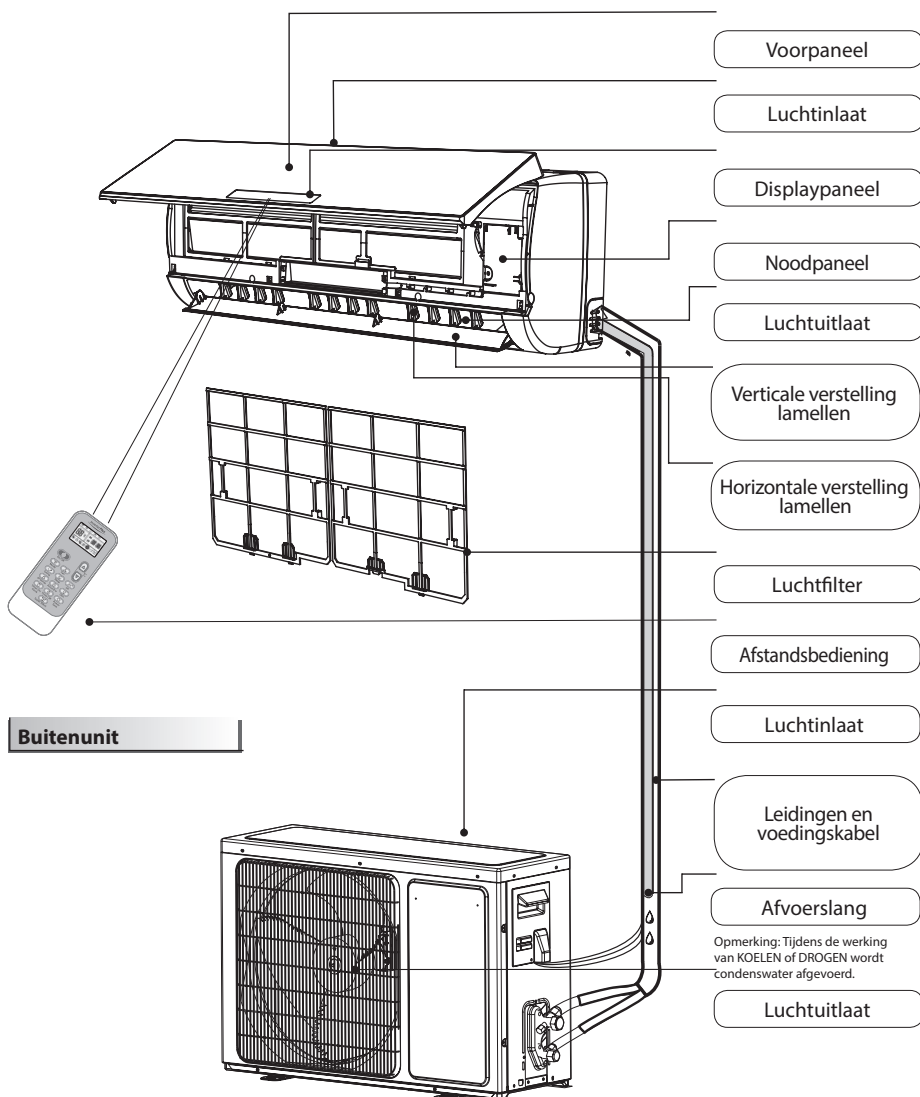

## Binnenunit



## Buitenunit

De afbeeldingen in deze gebruiksaanwijzing zijn gebaseerd op het uitwendige aanzicht van een standaardmodel. Daarom kan de vorm verschillen van de airconditioner die u heeft gekozen.

### Verklaring van symbolen op de binnenunit of buitenunit.

	<b>WAARSCHUWING</b>	Dit symbool geeft aan dat voor dit apparaat een ontvlambaar koelmiddel wordt gebruikt. Bij een lek en blootstelling aan een externe ontstekingsbron, is er brandgevaar.
	<b>VOORZICHTIG</b>	Dit symbool geeft aan dat de gebruiksaanwijzing zorgvuldig moet worden gelezen.
	<b>VOORZICHTIG</b>	Dit symbool geeft aan dat de apparatuur moet worden behandeld door servicepersoneel en volgens de installatiehandleiding.
	<b>VOORZICHTIG</b>	Dit symbool geeft aan dat er informatie beschikbaar is zoals de gebruiksaanwijzing of de installatiehandleiding.

# Gebruikersinterface

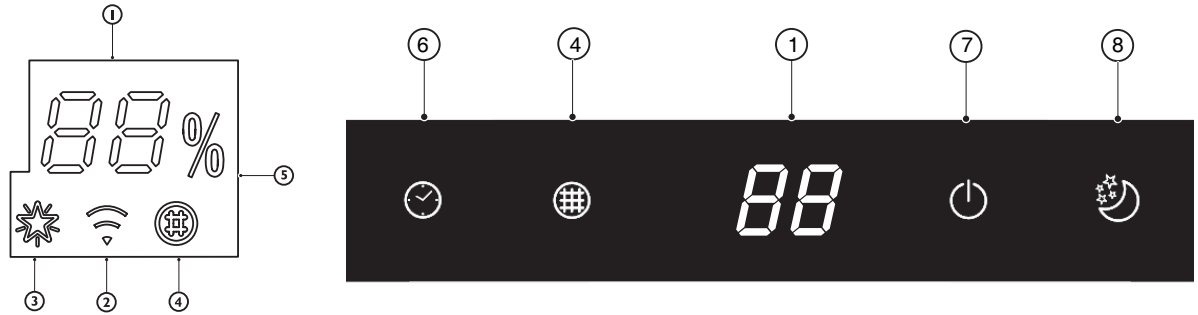

**88** **Indicatorlampje "Temperature" (Temperatuursindicatorlampje) (1)**  
Weergave van de ingestelde temperatuur.  
Wanneer "FC" wordt weergegeven, moet het filter gereinigd worden.

 **Indicatorlampje "Wi-fi" (Indicatorlampje Wifi) (2)**  
Het lampje knippert snel (3 Hz) wanneer de unit bezig is een verbinding met de router tot stand te brengen of wanneer de verbinding met de router is verbroken.  
Het knippert traag (1,5 Hz) wanneer de unit verbonden is met de router maar niet met de cloud.  
Het blijft branden zodra de wifiverbinding volledig tot stand is gebracht.  
Het gaat uit zodra de wifi is afgemeld of uitgeschakeld.

 **Indicatorlampje "6th Sense" (Indicatorlampje Zesde zintuig) (3)**  
Het lampje brandt wanneer de "6th sense"-modus is ingeschakeld.  
Het gaat uit wanneer de "6th sense"-modus wordt uitgeschakeld.

 **Indicatorlampje "Filter monitor" (Indicatorlampje Filtermonitor) (4)**  
Het indicatorlampje van de filtermonitor knippert wanneer het filter moet worden gereinigd.  
Het lampje gaat na 720 uur werking knipperen om u eraan te herinneren dat het filter moet worden gereinigd.  
Druk, nadat het filter gereinigd is, op de resettoets die zich achter het voorpaneel op de binneneenheid bevindt om het knipperen van de indicator te onderbreken.

 **Indicatorlampje "Humidity" (Vochtigheidsindicatorlampje) (5)**  
Hij gaat branden wanneer het vochtigheidsniveau wordt weergegeven.  
Hij gaat uit wanneer de temperatuur wordt weergegeven.

 **Indicatorlampje "Timer" (Timerindicatorlampje) (6)**  
Het brandt gedurende de ingestelde duur.  
Het gaat uit wanneer de timer wordt uitgeschakeld.

 **Indicatorlampje "Running" (Indicatorlampje In bedrijf) (6)**  
Het lampje licht op tijdens de werking.  
Het knippert terwijl de buitenunit wordt ontdooid.

 **Indicatorlampje "Sleep" (Slaapindicatorlampje) (8)**  
Het lampje licht op zodra de "sleep"-modus (slaapmodus) is ingesteld. Het indicatorlampje "Running" ("In Bedrijf") zal 10 keer knipperen waarna het licht van het display uitgaat.

Voor airconditioners zonder wifbediening, raden we de Wpro SmartClim aan: een smarttoestel dat u in staat stelt met uw smartphone de hoofdinstellingen van uw apparaat via wifi te wijzigen.  
Dit accessoire is niet inbegrepen in deze productverpakking. Gelieve onze klantenservice te contacteren om meer details te ontvangen en om het product te kopen.

# Afstandsbediening

## Stop de batterijen in de afstandsbediening

1. Duw zachtjes met een pen op het batterijdeksel en duw het in de door de pijl aangegeven richting om het deksel te verwijderen, zoals afgebeeld.
2. Plaats 2 AAA-batterijen (1,5V) in het vakje. Zorg ervoor dat de polariteiten "+" en "-" correct geplaatst zijn.
3. Sluit het batterijdeksel op de afstandsbediening.

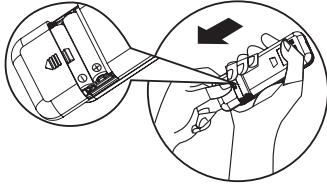

## Standaardinstelling afstandsbediening

- Telkens de batterijen van de afstandsbediening zijn vervangen of wanneer de afstandsbediening wordt ingeschakeld, keert de afstandsbediening automatisch terug naar de standaardinstelling, namelijk die van de modus "Heat Pump" (Warmtepomp). Ook al is de airconditioner die u kocht een van het type "Cooling only" (Alleen koelen), dan nog kan deze afstandsbediening van het type "Heat Pump" worden gebruikt.

**Opmerking: gelieve de instructies te volgen die overeenkomen met de afstandsbediening die u voor de bediening van de airconditioner hebt ontvangen.**

## Functiebeschrijving van de toetsen (P1-03)

### 1. "ON/OFF"-TOETS (AAN- EN UITTOETS)

Door op deze toets te drukken wordt het apparaat in- en uitgeschakeld.

### 3. "FAN"-TOETS (VENTILATORTOETS)

Met deze toets kiest u het ventilatortoerental in de volgorde automatisch, hoog, gemiddeld of laag.

### 4-5. "TEMPERATURE"-TOETS (TEMPERATUURTOETS)

Met deze toets kiest u de kamertemperatuur. U gebruikt de toets om de tijd in de timermodus in te stellen.

### 6. "6<sup>th</sup> SENSE"-TOETS (TOETS ZESDE ZINTUIG)

Met deze toets schakelt u de "6<sup>th</sup> sense"-modus in of uit.

### 7. "SWING"-TOETS (ZWENKTOETS)

Met deze toets kan de horizontale beweging van de lamellen worden uit- of ingeschakeld en ook kan de gewenste luchtstroomrichting omhoog/omlaag worden ingesteld.

### 10-11. "HUMIDITY"-TOETS (VOCHTIGHEIDSTOETS)

Met deze toetsen stelt u de gewenste vochtigheidsgraad in. Ze zijn alleen beschikbaar in de "6<sup>th</sup> SENSE"-modus.

### 16. "SUPER SILENT"-TOETS (TOETS SUPERSTIL)

Met deze toets schakelt u de "Super Silent"-functie (functie Superstil), waarbij de unit minder geluid produceert, in of uit.

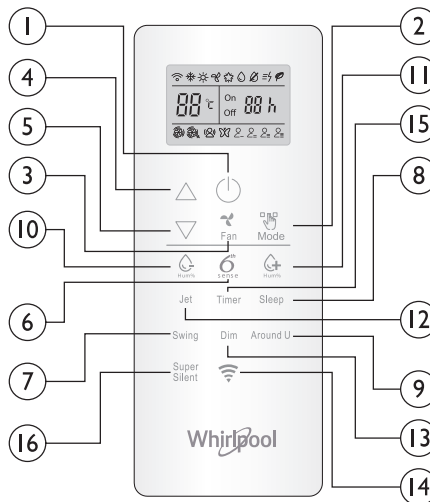

### 2. "MODE"-TOETS (MODUSTOETS)

Met deze toets kiest u de bedrijfsmodus. In de volgorde koelen, verwarmen of ventilator.

### 8. "SLEEP"-TOETS (SLAAPTOETS)

Met deze toets kiest u de sleep-modus (slaapmodus) kiezen in de volgorde "sleep 1", "sleep 2", "sleep 3", "sleep 4" en "sleep off" (slaapmodus uit).

### 9. "AROUND U"-TOETS (OMGEVINGSTOETS)

Met deze toets kiest u de "Around U"-functie (Omgevingsfunctie) in- of uitgeschakelen.

### 12. "JET"-TOETS (SNELTOETS)

Met deze toets schakelt u het snel koelen of snel verwarmen in of uit.

### 13. DIMTOETS

Met deze toets zet u het licht van het display op de binnenunit aan of uit.

### 14. "WI-FI"-TOETS (WIFITOETS)

Met deze toets zet u de wifi aan of uit.

### 15. TIMERTOETS

Met deze toets stelt u de tijd in wanneer het apparaat automatisch moet worden in- of uitgeschakeld.

## Symbolen op display van afstandsbediening

Indicatorlampje koeling

Automatisch ventilatortoerental

Indicatorlampje "Sleep 1" (Slaapindicatorlampje 1)

Indicatorlampje "Humidity plus" (Indicatorlampje Vochtigheid plus)

Hoog ventilatortoerental

Indicatorlampje "Sleep 2" (Slaapindicatorlampje 2)

Indicatorlampje "Humidity minus" (Indicatorlampje Vochtigheid minus)

Gemiddeld ventilatortoerental

Indicatorlampje "Sleep 3" (Slaapindicatorlampje 3)

Indicatorlampje "Fan only" (Indicatorlampje Alleen ventilator)

Laag ventilatortoerental

Indicatorlampje "Sleep 4" (Slaapindicatorlampje 4)

Indicatorlampje "Heating" (Verwarmingsindicatorlampje)

Indicatorlampje "Super silent" (Indicatorlampje Superstil)

Display Temperatuurinstelling

Indicatorlampje "Around U" (Indicatorlampje Omgeving)

Indicatorlampje "6<sup>th</sup> SENSE" (Indicatorlampje Zesde zintuig)

Display Timerinstelling

Indicatorlampje "Jet" (Jetindicatorlampje)

Indicatorlampje "Power save" (Indicatorlampje Energiebesparing)

Signaalverzending

## Schakel de afstandsbediening in door op de ontgrendeltoets te drukken

Drup op de toets, het achterlichtje zal oplichten en de functietoetsen zullen klaar zijn voor gebruik. Druk nogmaals om de afstandsbediening te vergrendelen. Als de afstandsbediening gedurende 10s niet gebruikt wordt, wordt de afstandsbediening automatisch vergrendeld.



# Afstandsbediening

## Funcatiebeschrijving van toetsen (J1-3A)

### 1. "ON/OFF"-TOETS (AAN- EN UITTOETS)

Door op deze toets te drukken wordt het apparaat in- en uitgeschakeld.

### 2. "MODE"-TOETS (MODUSTOETS)

Met deze toets kiest u de bedrijfsmodus in de volgorde Koelen, Drogen, Alleen ventilator of Verwarmen.

### 3. "FAN"-TOETS (VENTILATORTOETS)

Met deze toets kiest u het ventilatortoerental in de volgorde automatisch, hoog, gemiddeld of laag.

### 4-5. "TEMPERATURE"-TOETS (TEMPERATUURTOETS)

Met deze toets kiest u de kamertemperatuur. U gebruikt de toets om uit- of ingeschakeld en ook kan de gewenste luchtstroomrichting omhoog/omlaag worden ingesteld.

### 6. "6<sup>TH</sup> SENSE"-TOETS (TOETS ZESDE ZINTUIG)

Met deze toets schakelt u de "6<sup>th</sup> sense"-modus in of uit.

### 7. "SWING"-TOETS (ZWENKTOETS)

Met deze toets kan de horizontale beweging van de lamellen worden uit- of ingeschakeld en ook kan de gewenste luchtstroomrichting omhoog/omlaag worden ingesteld.

### 8. "SLEEP"-TOETS (SLAAPTOETS)

Met deze toets kunt u de sleep-modus (slaapmodus) inschakelen of uitschakelen

### 9. "AROUND U"-TOETS (OMGEVINGSTOETS)

Met deze toets kunt u de "Around U"-functie (Omgevingsfunctie) in- of uitschakelen.

### 10. "TIMER ON/CLOCK"-TOETS ("TIMER AAN/KLOK"-TOETS)

Met deze toets stelt u het huidige tijdstip in. U gebruikt de toets ook om in te stellen wanneer het apparaat moet inschakelen of om deze opdracht te annuleren.

### 11. "TIMER OFF"-TOETS ("TIMER UIT"-TOETS)

U gebruikt de toets om in te stellen wanneer het apparaat moet uitschakelen of om deze opdracht te annuleren.

### 12. "JET"-TOETS (SNELTOETS)

Met deze toets schakel u het snel koelen of snel verwarmen in of uit.

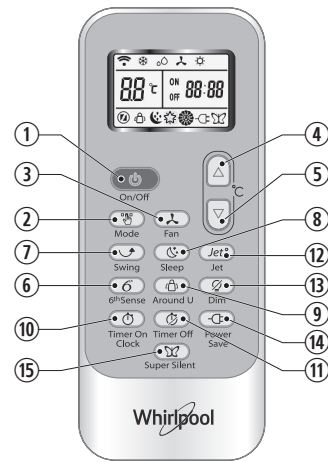

### 13. DIMTOETS

Met deze toets zet u het licht van het display op de binneneenheid aan of uit.

### 14. "POWER SAVE"-TOETS (TOETS ENERGIEBESPARING)

Met deze toets schakelt u de energiebesparende functie in of uit.

### 15. "SUPER SILENT"-TOETS (TOETS SUPERSTIL)

Met deze toets schakelt u de "Super Silent"-functie (functie Superstil), waarbij de unit minder geluid produceert, in of uit.

## Symbolen op display van afstandsbediening

Indicatorlampje koeling	Indicatorlampje "Sleep 1" (Slaapindicatorlampje 1)	Automatisch ventilatortoerental	Indicatorlampje "Jet" (Jetindicatorlampje)
Indicatorlampje "Dry" (Indicatorlampje Droog)	Indicatorlampje "Sleep 2" (Slaapindicatorlampje 2)	Hoog ventilatortoerental	Signaalverzending
Indicatorlampje "Fan only" (Indicatorlampje Alleen ventilator)	Indicatorlampje "Sleep 3" (Slaapindicatorlampje 3)	Gemiddeld ventilatortoerental	Display Timerinstelling
Indicatorlampje "Heating" (Verwamingsindicatorlampje)	Indicatorlampje "Sleep 4" (Slaapindicatorlampje 4)	Laag ventilatortoerental	Display "huidig tijdstip"
Indicatorlampje "6 <sup>th</sup> Sense" (Indicatorlampje Zesde zintuig)	Indicatorlampje "Around U" (Indicatorlampje Omgeving)	Indicatorlampje "Super silent" (Indicatorlampje Superstil)	Display Temperatuurinstelling
			Indicatorlampje "Power save" (Indicatorlampje Energiebesparing)

## BESCHERMING

### Bedrijfstoestand

De beveiligingsvoorziening kan in werking treden en het apparaat uitschakelen in onderstaande gevallen.

<b>Verwarming</b>	De temperatuur van de buitenlucht bedraagt meer dan 24°C
	De temperatuur van de buitenlucht bedraagt minder dan -7°C
	De kamertemperatuur bedraagt meer dan 27°C
<b>Koeling</b>	De temperatuur van de buitenlucht bedraagt meer dan 43°C
	De kamertemperatuur bedraagt minder dan 21°C
<b>Ontvochtiging</b>	De kamertemperatuur bedraagt minder dan 18°C

Als de airconditioner in de modus KOELEN of DROGEN staat terwijl er gedurende lange tijd een deur of raam open staat en de relatieve luchtvochtigheid hoger is dan 80%, dan kan er condenswater uit de afvoer druppelen.

### Kenmerken van de beveiligingsvoorziening

Wacht minstens 3 minuten alvorens de unit opnieuw in te schakelen nadat hij stopt met werken of bij het veranderen van de modus tijdens de werking. Nadat u de voeding heeft aangesloten en het apparaat onmiddellijk heeft aangezet, kan er een vertraging van 20 seconden optreden voordat het in werking treedt. Als het apparaat gestopt is met werken, druk dan nog een keer op de ON/OFF-toets (Aan- en uittoets) om het apparaat weer in te schakelen. Als de timer is uitgeschakeld, moet hij weer worden ingesteld.

### Kenmerken van de koelmodus

#### Antivriesvoorziening

Wanneer de temperatuur van de warmtewisselaar van de binneneenheid tot 0° of lager zakt, dan zal de compressor uitgeschakeld worden om het apparaat te beschermen.

### Kenmerken van de verwarmmodus

#### Voorverwarmen

Om te voorkomen dat er koude lucht in de kamer wordt geblazen, moet de binneneen-

bij het begin van de werking **VERWARMEN** gedurende 2-5 minuten worden voorverwarmd. De binnenventilator zal niet werken tijdens het voorverwarmen.

### Ontdooien

Tijdens de werking **VERWARMEN** zal het apparaat automatisch ontdooien om de efficiëntie te verhogen. Deze procedure duurt gewoonlijk 6-10 minuten. Tijdens het ontdooien, stopt de ventilator en het indicatorlampje "Running" (In bedrijf) gaat knipperen.

Na voltooiing van het ontdooien, keert het apparaat automatisch terug naar de modus **VERWARMEN**.

# Onderhoud

## Reiniging van het voorpaneel van de binneneenheid

### 1. Onderbreek de stroomtoevoer

Schakel het apparaat eerst uit alvorens de stroomtoevoer te onderbreken.

### 2. Verwijder het voorpaneel

Open het voorpaneel zoals aangegeven door de pijl (Afb. A).

Trek met kracht aan de hendeltjes aan de zijkant van het voorpaneel om het te verwijderen (Afb. B).

### 3. Reinig het voorpaneel

Veeg het schoon met een zachte droge doek. Gebruik lauwwater (minder dan 40°C) om het apparaat te reinigen als het heel vuil is. Laat het drogen na het reinigen.

### 4. Breng het voorpaneel weer aan en sluit het

Breng het voorpaneel weer aan en sluit het door het naar beneden te duwen.

#### Opmerking:

- Gebruik geen producten zoals benzine of polijstpoeder om het apparaat te reinigen.
- Sproei geen water op de binneneenheid want dit is gevaarlijk! U loopt zo het risico op elektrocutie!

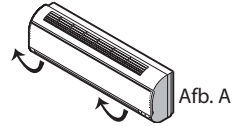

Afb. A

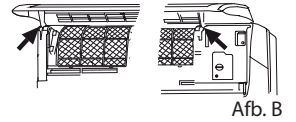

Afb. B

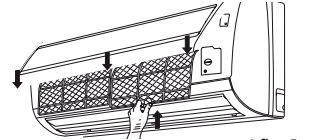

Afb. C

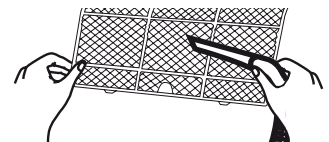

Afb. D

## Reinig het luchtfilter

Nadat het apparaat ongeveer 200 uur gebruikt is, moet het luchtfilter worden gereinigd. Maak het luchtfilter om de twee weken schoon als de airconditioner in een uiterst stoffige omgeving werkt.

### 1. Onderbreek de stroomtoevoer

Schakel het apparaat eerst uit alvorens de stroomtoevoer te onderbreken.

### 2. Verwijder het luchtfilter (Afb. D).

1. Open het voorpaneel. 2. Druk voorzichtig op de hendel van het filter. 3. Schuif het filter eruit.

### 3. Reinig het luchtfilter (Afb. D)

Als het filter heel vuil is, maak het dan schoon met een oplossing van lauwwater en neutraal reinigingsmiddel.

Laat het drogen na het reinigen.

### 4. Breng het filter weer aan, druk op de toets om het filter te resetten (Afb. E) aan de rechterkant met behulp van een cilinderstift en sluit het voorpaneel.

#### Opmerking:

- Raak de ribben van de binneneenheid niet aan met uw vingers na het verwijderen van het filter om verwondingen te voorkomen.
- Probeer de binnenkant van de airconditioner niet zelf te reinigen.
- Reinig het filter niet door het in de wasmachine te stoppen.

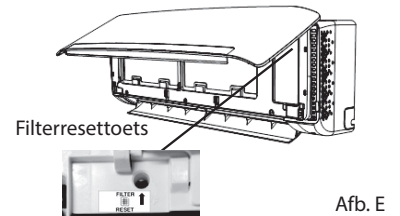

Afb. E

## NOODBEDIENING

Bij noodsituaties of wanneer de afstandsbediening ontbreekt, kan u de unit bedienen door op de "on/off"-schakelaar (aan- en uitschakelaar) op de binneneenheid te drukken.

- Zet het apparaat aan: druk op deze toets wanneer de unit is uitgeschakeld. De unit zal opstarten en werken in de modus "6th SENSE" (Zesde zintuig).
- Zet het apparaat uit: wanneer de unit aanstaat, drukt u op deze toets en de unit schakelt zich uit.

**Opmerking: Druk niet langdurig op deze toets want dit kan een defect veroorzaken.**

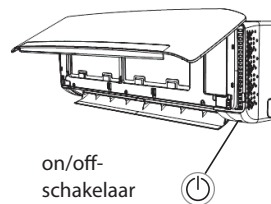

on/off-schakelaar

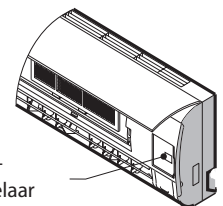

on/off-schakelaar

## Functie Auto-Restart

Als u auto-restart in wilt stellen, schakelt u de stroomtoevoer in en u houdt de toets ON/OFF op de binneneenheid langer dan 5 seconden ingedrukt.

De auto-restart is nu ingesteld en er weerklinkt een zoemer.

Indien de functie auto-restart is ingesteld, houdt u de toets ON/OFF op de binneneenheid langer dan 5 seconden ingedrukt waardoor de functie wordt uitgeschakeld. Er weerklinkt een zoemer en de airconditioner staat nu in stand-by.

## Verwerking van de batterijen

Om natuurlijke grondstoffen te beschermen en hergebruik van materiaal te promoten vragen we u de batterijen te scheiden van andere soorten afval en ze te recyclen via het inzamelpunt waar u uw batterijen gratis kunt inleveren.



# Installatiehandleiding

## Installatieschema

Afstand van de muur moet meer dan 50mm zijn

Afstand van het plafond moet meer dan 200mm zijn

Voor meer informatie over de installatie, bezoek: [docs.whirlpool.eu](http://docs.whirlpool.eu)

### Binnenunit

Afstand van de muur moet meer dan 50mm zijn

Afstand van de vloer moet meer dan 2500mm zijn

**OPMERKING:** De afbeelding is slechts een eenvoudige voorstelling van de unit; de afbeelding komt mogelijk niet overeen met hoe het product dat u heeft gekocht, eruitziet. De installatie mag alleen door geautoriseerd servicepersoneel worden uitgevoerd en moet conform de nationale bedradingsnormen zijn.

### Buitenunit

Afstand van de luchtinlaat tot de muur moet meer dan 250mm zijn

Afstand van de luchtinlaat tot de muur moet meer dan 250mm zijn

Afstand van de luchtinlaat tot de muur moet meer dan 500mm zijn

Meer dan 250mm

Wanneer u de kabel van de tussenaansluiting installeert, kijk dan na dat de kleur van de bedrading en het terminalnummer van de buitenunit dezelfde zijn als die van de binnenunit.

### Kabelspecificaties

Capaciteit (Btu/u)	Voedingskabel		Voedingsverbindingskabel	
	Type	Oppervlakte van normale doorsnede	Type	Oppervlakte van normale doorsnede
7K, 9K, 12K	H07RN-F	1,0mm <sup>2</sup> X3	H07RN-F	1,0mm <sup>2</sup> X5
18K	H07RN-F	1,5mm <sup>2</sup> X3	H07RN-F	1,5mm <sup>2</sup> X5
24 K	H07RN-F	2,5mm <sup>2</sup> X3	H07RN-F	2,5mm <sup>2</sup> X5

# Probleemoplossing

Bedrijfsproblemen hebben vaak kleinschalige oorzaken. Gelieve de volgende tabel na te kijken en te raadplegen alvorens contact op te nemen met de klantenservice. Zo bespaart u mogelijk tijd en onnodige onkosten.

Probleem	Analyse
Apparaat werkt niet	<ul style="list-style-type: none"><li>• Is de beveiliging in werking getreden of is er een zekering doorgebrand?</li><li>• Wacht alstublieft 3 minuten en zet het apparaat weer aan. De beveiliging kan verhinderen dat de unit werkt.</li><li>• Zijn de batterijen van de afstandsbediening bijna leeg?</li><li>• Zit de stekker goed in het stopcontact?</li></ul>
Lucht wordt niet gekoeld of verwarmd	<ul style="list-style-type: none"><li>• Is het luchtfilter vuil?</li><li>• Zijn de in- en uitlaten van de airconditioner geblokkeerd?</li><li>• Is de temperatuur goed ingesteld?</li><li>• Staan er deuren of ramen open?</li></ul>
Niet-efficiënte regeling	<ul style="list-style-type: none"><li>• Is er een sterke interferentie geweest (van overmatige ontlading van statische elektriciteit, afwijking van de voedingsspanning)? Als het apparaat abnormaal werkt, trekt u de stekker uit het stopcontact en steekt hem er na 2-3 seconden weer in.</li></ul>
Apparaat werkt niet onmiddellijk	<ul style="list-style-type: none"><li>• Er is een vertraging van 3 minuten bij het veranderen van modus tijdens de werking.</li></ul>
Merkwaardige geur	<ul style="list-style-type: none"><li>• Deze geur kan afkomstig zijn van een andere bron zoals meubilair, sigarettenrook enz. die in de unit gezogen wordt en met de lucht mee wordt uitgeblazen.</li></ul>
Geluid van stromend water	<ul style="list-style-type: none"><li>• Dit is een normaal verschijnsel veroorzaakt door de stroom van het koelmiddel in de airconditioner.</li><li>• Ontdooigeluid in verwarmmodus.</li></ul>
Krakend geluid	<ul style="list-style-type: none"><li>• Dit geluid kan veroorzaakt worden door de uitzetting of samentrekking van het voorpaneel vanwege temperatuursveranderingen.</li></ul>
Er komt stoom uit de uitlaat	<ul style="list-style-type: none"><li>• Is er stoom in de kamer bij lage temperatuur? Normaal verschijnsel veroorzaakt door koele lucht uit de binnenunit tijdens de werking KOELÉN of DROGEN.</li></ul>
Indicatorlampje "Running" (Indicatorlampje in bedrijf) knippert, maar de binnenventilator stopt.	<ul style="list-style-type: none"><li>• De unit schakelt om van verwarmen naar ontdooien. Het lampje gaat uit en het apparaat keert terug naar de verwarmmodus.</li></ul>

**Opmerking: Als de problemen zich blijven voordoen, schakelt u het apparaat uit en ook de stroomtoevoer. Daarna neemt u contact op met de dichtstbijzijnde Erkende Klantenservice van Whirlpool. Probeer niet het apparaat zelf te verplaatsen, uit elkaar te halen of aanpassingen uit te voeren.**

# KLANTENSERVICE

## Voordat u contact opneemt met de Klantenservice:

1. Probeer het probleem zelf op te lossen op basis van de beschrijvingen in de "Probleemoplossing".
2. Schakel het apparaat uit en vervolgens weer in om te kijken of de storing nog steeds optreedt.

## Als de storing na bovengenoemde controles aanhoudt, neem dan contact op met de Klantenservice.

Geef het volgende:

- een korte beschrijving van de storing;
- het exacte model van de airconditioner;
- het servicenummer (dit is het nummer onder het woord Service op de servicesticker die is aangebracht op de zij- of de onderkant van de binnenunit).
- Het servicenummer staat ook vermeld in het garantieboekje;
- uw volledige adres;
- uw telefoonnummer.

**Opmerking: als u de volledige gebruiksaanwijzing van uw apparaat wil, kan u die downloaden op de website door de onderstaande link te volgen: [docs.whirlpool.eu](https://docs.whirlpool.eu) a.d.h.v. de QR-code.**



Als er reparatiewerkzaamheden moeten worden verricht, neem dan contact op met de **Klantendienst** (Het gebruik van originele onderdelen en een correcte reparatie worden gegarandeerd). U moet de originele factuur voorleggen.

**Het niet opvolgen van deze instructies kan nadelige gevolgen hebben voor de veiligheid en de kwaliteit van het apparaat.**

**SERVICE** 0000 000 00000



# INSTRUCCIONES DE SEGURIDAD

## ES IMPORTANTE LEER Y RESPETAR ESTAS INSTRUCCIONES

- Descargue el manual de instrucciones completo desde docs.whirlpool.eu o llame al número de teléfono que se muestra en el folleto de la garantía.
- Antes de usar el aparato, lea atentamente estas instrucciones de seguridad. Téngalas a mano para consultarlas más adelante.
- Tanto estas instrucciones como el aparato contienen importantes advertencias de seguridad, que deben respetarse en todo momento. El fabricante declina cualquier responsabilidad derivada del incumplimiento de estas instrucciones de seguridad, del uso indebido del aparato o del ajuste incorrecto de los mandos.
- ⚠ Los niños muy pequeños (0-3 años) deben mantenerse alejados del aparato. Los niños pequeños (3-8 años) deben mantenerse alejados del aparato, a menos que estén bajo vigilancia constante. Tanto los niños a partir de 8 años como las personas cuyas capacidades físicas, sensoriales o mentales estén disminuidas o que carezcan de la experiencia y conocimientos necesarios pueden utilizar este aparato si reciben la supervisión o las instrucciones necesarias para utilizarlo de forma segura y comprenden los riesgos a los que se exponen. Los niños no deberán jugar con el aparato. Los niños no deben realizar tareas de limpieza ni de mantenimiento sin supervisión.

## USO PERMITIDO

- ⚠ PRECAUCIÓN: El aparato no está destinado a ponerse en funcionamiento por medio de un dispositivo de encendido externo, como un temporizador, o de un sistema de control remoto independiente.
- ⚠ Este aparato está destinado a un uso en ambientes domésticos o en ambientes similares como: hoteles y oficinas.
- ⚠ Este aparato no es para uso profesional.
- ⚠ Apague siempre el aire acondicionado primero con el mando a distancia. No utilice un interruptor del circuito de corriente ni desenchufe el cable para apagarlo. Desconecte el aire acondicionado del suministro eléctrico si va a permanecer mucho tiempo sin usar o durante una tormenta.
- ⚠ No introduzca nunca obstáculos en la salida de aire, hay riesgo de lesiones. Mantenga las aberturas de ventilación libres de cualquier obstrucción.
- ⚠ No coloque ningún otro producto eléctrico o pertenencias domésticas debajo de la unidad interior o de la unidad exterior. El goteo de la condensación de la unidad podría mojarlos y esto puede provocar daños o problemas de mal funcionamiento a sus propiedades.

## INSTALACIÓN

- ⚠ La manipulación e instalación del aparato la deben realizar dos o más personas: hay riesgo de lesionarse. Utilice guantes de protección para el desembalaje y la instalación, ya que hay riesgo de cortes.
- ⚠ La instalación, incluidas las conexiones eléctricas y las reparaciones, deben ser realizadas por un técnico cualificado de acuerdo con las normas nacionales referentes al cableado. No realice reparaciones ni sustituciones de partes del aparato no indicadas específicamente en el manual del usuario. Mantenga a los niños alejados del lugar de instalación. Tras desembalar el aparato, compruebe que no se ha dañado durante el transporte. Si observa algún problema, póngase en contacto con el distribuidor o el Servicio Postventa más cercano. Una vez instalado el aparato, mantenga los restos de embalaje (plásticos, piezas de poliestireno extruido, etc.) fuera del alcance de los niños, ya que hay riesgo de asfixia. El aparato debe desconectarse de todo el suministro eléctrico remoto antes de efectuar cualquier operación de instalación; hay riesgo de descarga eléctrica. Durante la instalación, compruebe que el aparato no dañe el cable

# INSTRUCCIONES DE SEGURIDAD

de alimentación; hay riesgo de descarga eléctrica. No active el aparato hasta haberlo instalado por completo.

- ⚠ Antes de mover o trasladar el aire acondicionado, diríjase a técnicos cualificados para desconectar y reinstalar la unidad.
- ⚠ El aparato no debe instalarse en un lavadero.

## ADVERTENCIAS DE ELECTRICIDAD

- ⚠ El suministro eléctrico debe ser de tensión nominal y debe contar con un circuito especial para el aparato.  
El diámetro del cable de alimentación debe cumplir los requisitos.
- ⚠ Debe instalarse un interruptor multipolar en el cableado fijo de conformidad con las normas de cableado y el aparato debe conectarse a tierra de conformidad con las normativas de seguridad vigentes en materia de electricidad.
- ⚠ En el cableado fijo debería conectarse un interruptor seccionador omnipolar con una separación de contacto de al menos 3 mm en todos los polos.
- ⚠ No utilice alargadores, regletas ni adaptadores. Una vez terminada la instalación, los componentes eléctricos no deberán quedar accesibles para el usuario. No use el aparato si está mojado o va descalzo. No use este aparato si tiene un cable o un enchufe de red dañado, si no funciona bien, o si se ha dañado o se ha caído.
- ⚠ Si el cable de alimentación está dañado, el fabricante, su agente de servicio técnico o una persona igualmente cualificada deberán sustituirlo para evitar peligros, ya que hay riesgo de descarga eléctrica.
- ⚠ Al cableado fijo se incorporará un dispositivo de corriente residual (RCD) que tenga una corriente de funcionamiento residual nominal que no supere los 30 mA de conformidad con la legislación nacional.
- ⚠ Dado que la temperatura del circuito refrigerante es muy alta, mantenga el cable de interconexión alejado del tubo de cobre.
- ⚠ Asegúrese de realizar una conexión a masa segura y de que un profesional conecte el cable de tierra al sistema especial de conexión a masa del edificio. El aparato debe estar equipado con un interruptor eléctrico de protección contra fugas y con un interruptor de circuito auxiliar con la capacidad suficiente. El interruptor de circuito también debe tener una función de diferencial termo-magnético para garantizar la seguridad en caso de cortocircuitos y sobrecargas.

Modelo	9 K y 12 K	18 K	24 K
Capacidad requerida para el interruptor de circuito	16 A	20 A	25 A

- ⚠ Para la conexión del cable de alimentación y del cable entre las unidades de interior y de exterior, consulte el diagrama de cableado en el aparato.

## LIMPIEZA Y MANTENIMIENTO

- ⚠ **ADVERTENCIA:** Asegúrese de que el aparato esté apagado y desconectado del suministro eléctrico antes de realizar cualquier operación de mantenimiento; no utilice aparatos de limpieza con vapor, hay riesgo de descarga eléctrica.
- ⚠ Las tareas de mantenimiento y de reparación que requieran la asistencia de otro personal cualificado deberán llevarse a cabo bajo la supervisión de una persona competente en el uso de refrigerantes inflamables.
- ⚠ Las reparaciones deben realizarse exclusivamente con el equipamiento recomendado por el fabricante.

# INSTRUCCIONES DE SEGURIDAD

## ELIMINACIÓN DEL MATERIAL DE EMBALAJE

El material de embalaje es 100% reciclable y está identificado con el símbolo de reciclado (). Por lo tanto, deberá desechar las diferentes piezas del embalaje de forma responsable, respetando siempre las normas locales sobre eliminación de residuos.



## ELIMINACIÓN DE LOS ELECTRODOMÉSTICOS

Este aparato ha sido fabricado con material reciclable o reutilizable. Debe desecharse de acuerdo con la normativa local al respecto. Para obtener información más detallada sobre el tratamiento, recuperación y reciclaje de electrodomésticos, póngase en contacto con las autoridades locales, con el servicio de recogida de residuos domésticos, o con la tienda en la que adquirió el aparato. Este aparato lleva la marca CE de conformidad con la Directiva Europea 2012/19/UE sobre residuos de aparatos eléctricos y electrónicos (RAEE). La correcta eliminación de este producto evita consecuencias negativas para el medio ambiente y la salud. El símbolo () que se incluye en el aparato o en la documentación que lo acompaña indica que no puede tratarse como un residuo doméstico, sino que debe entregarse en un punto de recogida adecuado para el reciclado de aparatos eléctricos y electrónicos.

## DECLARACIONES DE CONFORMIDAD

- Encontrará el texto completo de la declaración de conformidad en el sitio web siguiente: docs.whirlpool.eu.
- El equipo de radio utiliza la banda de frecuencia ISM de 2,4 GHz y la potencia máxima de la radiofrecuencia no supera los 20 dBm (PIRE).
- Este producto incluye software de código abierto desarrollado por terceros. La declaración de uso de licencia de código abierto está disponible en el sitio web siguiente: docs.whirlpool.eu.
- Este producto contiene gases fluorados de efecto invernadero incluidos en el Protocolo de Kioto; el gas refrigerante está dentro de un sistema sellado herméticamente (R32, GWP 675). La cantidad máxima de una carga de refrigerante es de 2,5 kg. Consulte la etiqueta de datos para obtener información más detallada.

## INSTRUCCIONES DE SEGURIDAD PARA RECARGAR EL APARATO CON REFRIGERANTE ESPECÍFICO

- Descargue el manual completo para consultar más detalladamente métodos de instalación, recarga, mantenimiento y reparación en docs.whirlpool.eu.
-  No utilice ningún medio distinto a los indicados por el fabricante para acelerar el proceso de descongelación.
-  El aparato debe ubicarse en una zona bien ventilada en la que el tamaño de la habitación se corresponda con la zona especificada para su funcionamiento; sin fuentes de ignición en continuo funcionamiento (como; fuego abierto, aparatos de gas en funcionamiento o calentadores eléctricos en funcionamiento).
-  No lo perforo ni lo queme. Tenga en cuenta que los refrigerantes pueden ser inodoros.
- Cualquier persona que trabaje con el circuito de refrigerante o que deba manipularlo debe estar en posesión de un certificado válido y vigente de una autoridad de evaluación acreditada por la industria que autorice su competencia para manipular refrigerantes de forma segura y de conformidad con las especificaciones de evaluación reconocidas por la industria. Las reparaciones deben realizarse exclusivamente según las recomendaciones del fabricante del equipamiento. Las tareas de mantenimiento y de reparación que requieran la asistencia de otro personal cualificado deberán llevarse a cabo bajo la supervisión de una persona competente en el uso de refrigerantes inflamables. El aparato debe instalarse, ponerse en funcionamiento y colocarse en una habitación con una superficie de suelo de más de 10 m<sup>2</sup>. La instalación de la tubería debe realizarse en una habitación con una superficie de suelo de más de 10 m<sup>2</sup>. La tubería debe cumplir con las

# INSTRUCCIONES DE SEGURIDAD

normativas nacionales sobre gas. La cantidad máxima de una carga de refrigerante es de 2,5 kg. Los conectores mecánicos utilizados en el interior deben cumplir con la norma ISO 14903. Cuando los conectores mecánicos se reutilicen en interiores, las piezas de sellado deben renovarse. Cuando se reutilicen juntas quemadas en interiores, la pieza quemada debe volver a fabricarse. La instalación de la tubería debe ser lo más corta posible. Las conexiones mecánicas deben estar accesibles para realizar tareas de mantenimiento.

1. El transporte de equipamientos que contengan refrigerantes inflamables debe cumplir con las normativas de transporte.
2. Los signos del etiquetado del equipamiento deberán cumplir las normativas locales.
3. La eliminación de los equipamientos que utilicen refrigerantes inflamables deberá realizarse de conformidad con las normativas nacionales.
4. La conservación del equipamiento / de los aparatos deberá cumplir las instrucciones del fabricante.
5. Conservación de equipamiento empaquetado (no vendido) La protección del embalaje de conservación debe garantizar que los daños mecánicos causados al equipamiento en su embalaje no provoquen fugas en la carga de refrigerante. El número máximo de partes del equipamiento que se permite almacenar en el mismo embalaje deberá cumplir las normativas locales.

## 6. Información sobre reparación.

### 6-1 Comprobaciones en el área

Antes de empezar a trabajar con un sistema que contenga refrigerantes inflamables deben realizarse varias comprobaciones de seguridad para minimizar el riesgo de inflamación. Para reparar el sistema de refrigeración deben tomarse las siguientes precauciones antes de realizar cualquier trabajo en el sistema.

### 6-2 Procedimiento de trabajo

El trabajo debe seguir un procedimiento controlado para minimizar el riesgo de que haya presente gas inflamable o vapor mientras se llevan a cabo las reparaciones.

### 6-3 Área de trabajo general

Todo el personal de mantenimiento y otras personas que trabajen en la zona deberán conocer el carácter del trabajo que se está llevando a cabo. Debe evitarse el trabajo en espacios cerrados. La zona que rodea el espacio de trabajo deberá estar aislada. Asegúrese de que las condiciones de la zona están protegidas y el material inflamable está controlado.

### 6-4 Comprobación de la presencia de refrigerante

Antes de comenzar y durante el trabajo debe comprobarse la zona con un detector de refrigerante apropiado para asegurar que el técnico está protegido de ambientes potencialmente inflamables. Asegúrese de que el equipamiento de detección de fugas que está utilizando sea apropiado para refrigerantes inflamables, es decir, que no genere chispas, que esté adecuadamente sellado y que sea seguro.

### 6-5 Presencia de extintores

Si fuera necesario llevar a cabo algún trabajo a alta temperatura en el equipo de refrigeración o en piezas asociadas, debe tener un equipo de extinción de incendios a mano. Prepare un extintor de incendios de polvo seco o de CO<sub>2</sub> junto a la zona de carga.

### 6-6 Fuentes de ignición

Ninguna persona que realice tareas relacionadas con el sistema de refrigeración que implique exponer tubos que contienen o han contenido refrigerante inflamable puede utilizar fuentes de ignición que puedan causar fuego o explosión. Durante las tareas de instalación, reparación, desmontaje o eliminación en las que se pueda liberar refrigerante, todas las posibles fuentes de ignición, incluida el fumar cigarrillos, deben

# INSTRUCCIONES DE SEGURIDAD

mantenerse lo suficientemente alejadas del espacio alrededor. Antes de iniciar ningún trabajo, es necesario inspeccionar el área alrededor del equipo para garantizar que no hay peligro de incendio. Deberán mostrarse señales de «No fumar».

## 6-7 Área ventilada

Asegúrese de que es una zona abierta o bien ventilada antes de entrar en el sistema o de realizar cualquier trabajo a alta temperatura. Es necesaria cierta ventilación mientras se realiza el trabajo. La ventilación debe permitir la dispersión del refrigerante que se libere y, preferiblemente, su evacuación al exterior hacia la atmósfera.

## 6-8 Comprobaciones en el equipo de refrigeración

Si se cambia algún componente eléctrico, este debe ser adecuado para el uso pretendido y cumplir con las especificaciones. Deben seguirse las directrices de mantenimiento y reparación del fabricante en todo momento. Si tiene dudas, póngase en contacto con el departamento técnico del fabricante para solicitar ayuda. Durante las instalaciones en las que se utilizan refrigerantes inflamables, deben efectuarse las siguientes comprobaciones:

- La carga de refrigerante se corresponde con el tamaño de la habitación en la que están instaladas las partes que contienen el refrigerante;
- La maquinaria de ventilación y las salidas funcionan adecuadamente y no están obstruidas;
- Si se ha utilizado un circuito de refrigeración indirecto, es necesario comprobar la presencia de refrigerante en él;
- Las etiquetas del equipo todavía se pueden ver y leer. Cambie las etiquetas y señales que no sean legibles;
- Las tuberías de refrigerante o los componentes están instalados de modo que sea improbable que estén expuestos a sustancias que puedan corroer los componentes que contienen refrigerante, a menos que dichos componentes estén fabricados con materiales resistentes a la corrosión o estén protegidos adecuadamente.

## 6-9 Comprobación de los dispositivos eléctricos

La reparación y el mantenimiento de los componentes eléctricos deben incluir comprobaciones de seguridad y procedimientos de control de los componentes. Si se produce un problema que compromete la seguridad, no conecte la corriente hasta que no haya solucionado el problema. Si el problema no se puede solucionar inmediatamente y el aparato debe continuar en funcionamiento, utilice una solución provisional. Esto deberá comunicarse al propietario del equipo para que todas las partes estén al corriente. Realice las siguientes comprobaciones de seguridad iniciales:

- Los condensadores están descargados: esto deberá realizarse de forma segura para evitar que se produzcan chispas;
- No hay componentes eléctricos conectados y cables descubiertos mientras se realiza la carga, recuperación o purga del sistema;
- Hay continuidad en la toma de tierra.

## 7. Reparaciones de los componentes sellados

Durante la reparación de los componentes sellados, desconecte la alimentación eléctrica del equipo con el que está trabajando antes de retirar el suministro eléctrico sellado al equipo, después es necesario mantener permanentemente en marcha un equipo de detección de fugas en el punto más crítico para advertir sobre posibles situaciones de peligro. Debe prestarse especial atención a lo siguiente para garantizar que cuando se trabaja en componentes. No se altera la cubierta de forma que afecte al nivel de protección. Esto incluye daños en cables, excesivo número de conexiones, terminales que no cumplen con las especificaciones originales, daños en las juntas, colocación incorrecta del



# INSTRUCCIONES DE SEGURIDAD

prensacables, etc. Asegúrese de que el aparato está instalado de forma segura. Compruebe que las juntas o el material de sellado no se han deteriorado y cumplen con su finalidad de evitar la entrada en atmósferas inflamables. Las piezas de repuesto deben cumplir las especificaciones del fabricante.

NOTA:

El uso de sellador de silicona puede inhibir la eficacia de algunos de equipos de detección de fugas. No es necesario aislar los componentes intrínsecamente seguros antes de realizar tareas en los mismos.

## 8. Reparaciones en componentes intrínsecamente seguros

No aplique cargas inductivas o de capacitancia al circuito sin asegurarse de que no excederán la corriente y la tensión permitidas para el equipo en uso. En atmósferas inflamables solo se puede trabajar en los componentes bajo tensión intrínsecamente seguros. El aparato de prueba debe tener la potencia adecuada. Sustituya los componentes exclusivamente por las piezas que especifica el fabricante. Otras piezas pueden provocar la ignición del refrigerante debido a una fuga.

## 9. Cableado

Compruebe que los cables no están sometidos a desgaste, corrosión, presión excesiva, vibración, bordes cortantes u otros efectos medioambientales adversos. Cuando realice la comprobación, tenga también en cuenta los efectos del envejecimiento o la vibración continua de fuentes como compresores o ventiladores.

## 10. Detección de refrigerantes inflamables

Bajo ninguna circunstancia se pueden utilizar potenciales fuentes de ignición en la búsqueda o detección de fugas de refrigerante. No utilice lámparas de halógenos (o cualquier otro detector con llama viva).

## 11. Métodos de detección de fugas

En sistemas con refrigerantes inflamables se pueden utilizar los siguientes métodos de detección de fugas:

- Detectores electrónicos de fugas, pero es posible que su sensibilidad no sea la adecuada o que sea necesario calibrarlos (la calibración del equipo debe realizarse en un área donde no haya refrigerante.)
- Asegúrese de que el detector no es una potencial fuente de ignición y es apto para el refrigerante utilizado.
- El equipo de detección de fugas debe establecerse a un porcentaje del LFL del refrigerante y calibrarse para confirmar el refrigerante empleado y el porcentaje de gas adecuado (25 % como máximo).
- Con la mayoría de refrigerantes se pueden utilizar líquidos de detección de fugas, pero debe evitarse el uso de detergentes con cloro, ya que el cloro puede reaccionar con el refrigerante y corroer la tubería de cobre.
- Si sospecha de la existencia de una fuga, apague todas las llamas vivas.
- Si se detecta una fuga de refrigerante y es necesario efectuar una soldadura, será necesario extraer o aislar (mediante válvulas de cierre) todo el refrigerante del sistema, en una parte del sistema alejado del punto de fuga.
- A continuación, purgue nitrógeno sin oxígeno en el sistema antes y durante el proceso de soldadura.

## 12. Extracción y evacuación

- Cuando acceda al circuito refrigerante para llevar a cabo reparaciones, o por cualquier otra razón, utilice procedimientos convencionales. No obstante, es importante seguir las buenas prácticas teniendo en cuenta la inflamabilidad del refrigerante.

Siga este procedimiento:

- Extraer el refrigerante;

# INSTRUCCIONES DE SEGURIDAD

- Purgar el circuito con gas inerte;
- Evacuar;
- Purgar de nuevo con gas inerte;
- Abrir el circuito mediante corte o soldadura.

La carga de refrigerante debe recuperarse en botellas de recuperación adecuadas. Para que la unidad sea segura, es necesario «purgar» el sistema con nitrógeno sin oxígeno. Puede que sea necesario repetir este procedimiento varias veces. Para esta tarea no debe utilizarse oxígeno o aire comprimido. Para la purga se rompe el sistema con el llenado hasta lograr la presión adecuada, después se evacua a la atmósfera y, por último, se vuelve a hacer el vacío. Repita este procedimiento hasta que no quede refrigerante en el sistema. Cuando utilice la última carga, es necesario ventilar el sistema a presión ambiente para permitir el trabajo. El procedimiento anterior es fundamental si se va a soldar la tubería. Asegúrese de que el enchufe para la bomba de vacío no se encuentra cerca de fuentes de ignición, de que se haya creado vacío en el sistema con nitrógeno sin oxígeno y de que haya ventilación continua.

## 13. Procedimientos de carga

Además de los procedimientos de carga convencionales, deben cumplirse los siguientes requisitos:

- Asegúrese de que no se mezclan distintos gases cuando se utiliza el equipo de carga.
- Las mangueras y los tubos flexibles deben ser lo más cortos posibles para minimizar la cantidad de refrigerante contenida en los mismos.
- Las botellas de refrigerante deben mantenerse en posición vertical.
- Antes de cargar el refrigerante en el sistema, asegúrese de que el sistema de refrigeración tiene toma a tierra.
- Etiquete el sistema cuando finalice el proceso de carga (si no lo está ya).
- Extreme las precauciones para no cargar en exceso el sistema de refrigeración. Antes de proceder a la recarga del sistema, sométalo a pruebas de presión con nitrógeno sin oxígeno.

Una vez finalizada la carga, antes de la puesta en marcha, compruebe si hay fugas. Lleve a cabo una prueba de fugas de seguimiento antes de abandonar el sitio.

## 14. Retirada del servicio

Antes de llevar a cabo este procedimiento, es muy importante que el técnico esté familiarizado con el equipo y sus características. Es buena práctica recuperar todos los refrigerantes de forma segura. Antes de llevar a cabo esta tarea, tome una muestra del aceite y del refrigerante por si fuera necesario analizarlo para poder reutilizar el refrigerante recuperado. Es esencial que haya suministro eléctrico para realizar esta tarea.

a. Familiarícese con el equipo y con su funcionamiento.

b. Aísle eléctricamente el sistema.

c. Antes de iniciar el procedimiento, asegúrese de lo siguiente:

- Dispone de un equipo de manipulación mecánica, si fuera necesario, para manipular las botellas de gas refrigerante;
- Tiene disponible y utiliza correctamente un equipo de protección personal;
- Una persona competente supervisa todo el proceso de recuperación;
- El equipo de recuperación y las botellas cumplen con la legislación vigente.

d. Efectúe un bombeo de vacío del sistema, si es posible.

e. Si no fuera posible, haga un colector para eliminar el refrigerante de las distintas partes del sistema.

f. Antes de proceder a la recuperación, asegúrese de colocar la botella en la báscula.

g. Ponga en marcha la máquina de recuperación y utilícela de acuerdo con las

# **INSTRUCCIONES DE SEGURIDAD**

instrucciones del fabricante.

- h. No llene demasiado las botellas. (No debe sobrepasar el 80 % su volumen líquido).
- i. No supere la presión de trabajo máxima de la botella, incluso temporalmente.
- j. Una vez haya llenado correctamente las botellas y haya finalizado el proceso, retire rápidamente las botellas y el equipo del lugar y cierre las válvulas de aislamiento.
- k. menos que se haya limpiado y comprobado, no cargue el refrigerante recuperado en otro sistema de refrigeración.

## **15. Etiquetado**

El equipo debe etiquetarse adecuadamente indicando que se ha retirado del servicio y vaciado el refrigerante. La etiqueta debe incluir la fecha y estar firmada. Asegúrese de que en el equipo hay etiquetas que indican que contiene refrigerante inflamable.

## **16. Recuperación**

Cuando extraiga el refrigerante de un sistema, bien para realizar tareas de mantenimiento o la retirada del servicio, hágalo de forma segura. Cuando transfiera el refrigerante a las botellas, asegúrese de utilizar botellas de recuperación adecuadas. Asegúrese de que dispone de botellas suficientes con la capacidad necesaria para contener toda la carga del sistema. Las botellas que se van a utilizar deben ser aptas para el refrigerante recuperado y tener una etiqueta que indique el refrigerante que contienen (es decir, botellas especiales para refrigerante recuperado). Las botellas deben tener una válvula de descarga de presión y válvula de cierre que funcionan correctamente. Se recomienda evacuar y, si fuera posible, enfriar las botellas de recuperación vacías antes de llevar a cabo la recuperación. El equipo de recuperación debe estar en buenas condiciones, debe ser apto para la recuperación de refrigerantes inflamables y las instrucciones de uso del mismo deben estar a mano. También se necesitan básculas calibradas que funcionen correctamente. Los tubos flexibles deben tener acoplamientos de desconexión libres de fugas y en buenas condiciones. Antes de utilizar la máquina de recuperación, compruebe que funciona correctamente, que ha sido objeto de un mantenimiento correcto y que los componentes eléctricos asociados están sellados para evitar su ignición en caso de que haya una fuga de refrigerante. En caso de dudas, consulte con el fabricante. El refrigerante recuperado debe enviarse al proveedor en las botellas de recuperación adecuadas con la correspondiente nota de transferencia de residuos. No mezcle refrigerantes en las unidades de recuperación, sobre todo en las botellas. Si fuera necesario retirar el compresor o el aceite del compresor, asegúrese de que se han vaciado hasta un nivel que garantice que no queda refrigerante inflamable en el lubricante. Realice el proceso de evacuación antes de devolver el compresor al proveedor. Para acelerar este proceso, el cuerpo de compresor solo debe calentarse mediante un sistema eléctrico. Lleve a cabo la evacuación del aceite del sistema de forma segura. Antes de mover o trasladar el aire acondicionado, diríjase a técnicos cualificados para desconectar y reinstalar la unidad. No coloque ningún otro producto eléctrico o pertenencias domésticas debajo de la unidad interior o de la unidad exterior. El goteo de la condensación de la unidad podría mojarlos y esto puede provocar daños o problemas de mal funcionamiento a sus propiedades. Mantenga las aberturas de ventilación libres de obstrucciones. El aparato debe ubicarse en una zona bien ventilada en la que el tamaño de la habitación se corresponda con la zona especificada para su funcionamiento. El aparato debe almacenarse en un lugar donde no haya una llama encendida permanentemente (por ejemplo, un aparato de gas) ni focos de ignición (por ejemplo, un calentador eléctrico en marcha). No se permite el uso de conectores mecánicos reutilizables ni de juntas quemadas.

# Descripción del producto



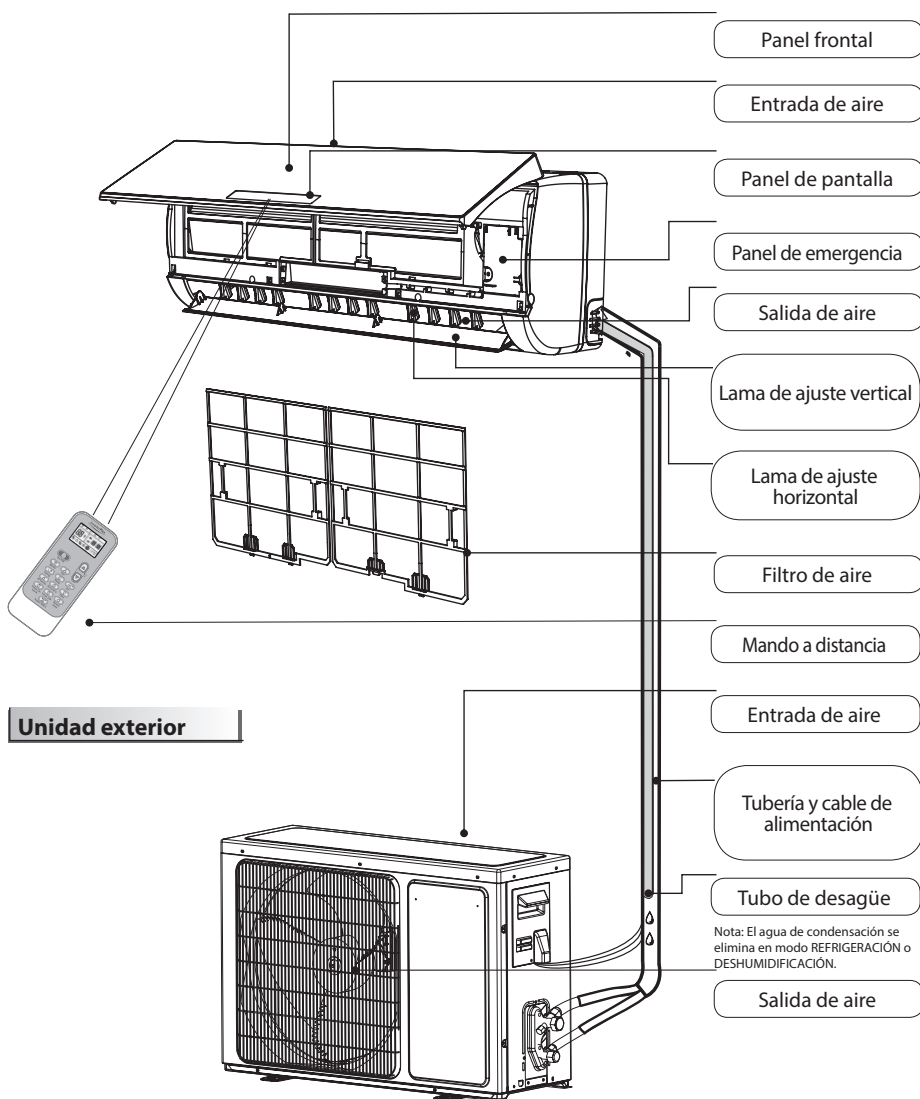

## Unidad interior



## Unidad exterior

Las imágenes de este manual se basan en la vista exterior de un modelo estándar. Por tanto, la forma puede ser distinta de la del aire acondicionado que ha escogido.

### Descripción de los símbolos que se muestran en la unidad interior o en la unidad exterior.

	<b>ADVERTENCIA</b>	Este símbolo indica que este aparato utiliza refrigerante inflamable. Si expone el refrigerante a un foco de ignición externo o se produce una fuga, hay riesgo de incendio.
	<b>ADVERTENCIA</b>	Este símbolo indica que debe leerse atentamente el manual de funcionamiento.
	<b>ADVERTENCIA</b>	Este símbolo indica que el personal de servicio debe utilizar aparato según las instrucciones del manual de instalación.
	<b>ADVERTENCIA</b>	Este símbolo indica que hay disponibles manuales de instrucciones o de instalación.

# Interfaz de usuario

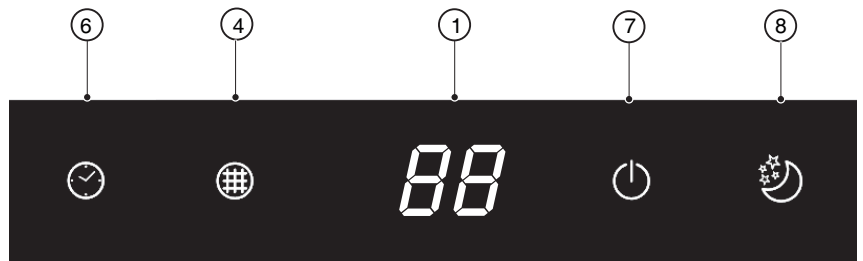
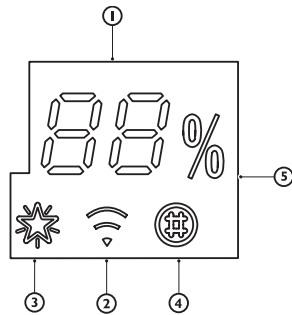

**88** **Indicador de temperatura (1)**  
Muestra la temperatura establecida.  
Muestra «FC» cuando es necesario limpiar el filtro.

 **Indicador Wi-Fi (2)**  
Parpadea rápidamente (3 Hz) cuando se está conectando al router o cuando pierde la conexión.  
Parpadea lentamente (1,5 Hz) cuando está conectado al router pero no está conectado a la nube.  
Se vuelve estable cuando está completamente conectado a la red Wi-Fi.  
Se apaga si la red Wi-Fi no está configurada o cuando está apagada.

 **Indicador 6th Sense (3)**  
Se enciende cuando está activado el modo 6th sense.  
Se apaga cuando se desactiva el modo 6th sense.

 **Indicador del monitor del filtro (4)**  
Parpadea cuando es necesario limpiar el filtro.  
El indicador del filtro parpadea tras 720 horas de uso para recordar que es necesario limpiar el filtro.  
Tras limpiar el filtro, pulse el botón de reinicio del filtro situado en la unidad interior, detrás del panel frontal, para detener el parpadeo del indicador.

 **Indicador de humedad (5)**  
Se enciende cuando muestra el nivel de humedad.  
Se apaga cuando muestra la temperatura.

 **Indicador del temporizador (6)**  
Se enciende durante el tiempo establecido.  
Se apaga cuando el temporizador deja de funcionar.

 **Indicador de funcionamiento (6)**  
Se enciende cuando el aparato está en marcha.  
Parpadea durante la descongelación de la unidad exterior.

 **Indicador de Sleep (8)**  
Se enciende cuando se establece el modo Sleep (funcionamiento nocturno). El indicador de funcionamiento parpadeará 10 veces y después la pantalla se apagará.

En el caso de los aires acondicionados sin control por Wi-Fi, recomendamos Wpro SmartClim: un dispositivo inteligente para controlar por Wi-Fi los ajustes principales de su aparato desde su teléfono inteligente. Este accesorio no se incluye en el paquete del producto. Póngase en contacto con nuestro Servicio Postventa para obtener más detalles y para comprarlo.

# Mando a distancia

## Colocación de las pilas en el mando a distancia

1. Inserte un alfiler, apriete hacia abajo con suavidad en la tapa de las pilas y empuje en la dirección de la flecha para extraerla, tal y como se muestra.
2. Introduzca 2 pilas AAA (1,5 V) en el compartimento. Asegúrese de colocar los polos «+» y «-» correctamente.
3. Vuelva a colocar la tapa que cubre las pilas en el mando a distancia.

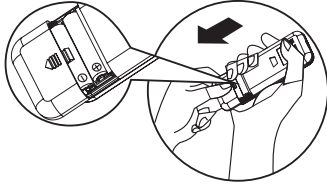

### • Preconfiguración del mando a distancia

- Cada vez que sustituya las pilas del mando a distancia, este se preconfigura en modo de bomba de calor. El mando a distancia del aire acondicionado en modo de bomba de calor puede utilizarse para controlar los modelos de aire acondicionado que solo tienen función de refrigeración.

**Nota: siga las instrucciones referentes al mando a distancia para utilizar el aire acondicionado.**

## Descripción de las funciones de los botones (P1-03)

### 1. BOTÓN ON/OFF (encendido/apagado)

Pulsando este botón el aparato se pone marcha o se detiene.

### 3. BOTÓN FAN (ventilador)

Permite seleccionar la velocidad del ventilador en la secuencia automática, alta, media o baja.

### 4-5. BOTÓN TEMPERATURE (temperatura)

Permiten seleccionar la temperatura ambiente.

Permite ajustar la hora en el modo temporizador.

### 6. BOTÓN 6<sup>th</sup> SENSE

Ajusta o anula el funcionamiento de 6<sup>th</sup> sense.

### 7. BOTÓN SWING (oscilación)

Detiene o inicia el movimiento de la lama de ajuste horizontal y establece la dirección deseada del aire arriba/abajo.

### 10-11. BOTÓN HUMIDITY (humedad)

Se utiliza para establecer el nivel de humedad deseado; solo está disponible en modo 6<sup>th</sup> SENSE.

### 16. BOTÓN SUPER SILENT

Se usa para iniciar o detener el funcionamiento en modo Super Silent y disfrutar de un ambiente silencioso.

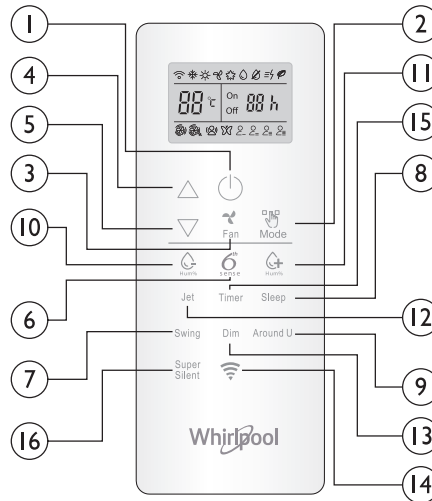

## Utilice el mando a distancia para controlar el aparato

- Para utilizar el aparato con el mando a distancia, apunte el mando a distancia en dirección al receptor de señal de la unidad interior para asegurarse de que recibe la señal.
- Para enviar una señal desde el mando a distancia, el símbolo de transmisión de la señal parpadeará durante 1 segundo. Cuando el aparato principal recibe la señal, emite un sonido.

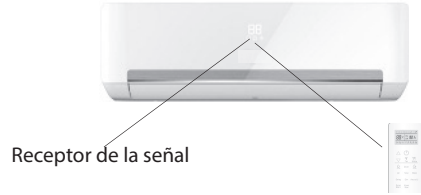

- El mando a distancia puede controlar el aparato desde una distancia de 7 m.
- Cada vez que cambie las pilas del mando a distancia, el mando a distancia se preconfigura en modo de bomba de calor.

### 2. BOTÓN MODE (modo)

Permite seleccionar el modo de funcionamiento. En la secuencia refrigeración, calefacción o ventilador.

### 8. BOTÓN SLEEP (funcionamiento nocturno)

Permite seleccionar el modo de funcionamiento nocturno (Sleep) en la secuencia sleep 1,, sleep 2, sleep 3 sleep 4 y sleep apagado.

### 9. BOTÓN AROUND U

Permite activar o cancelar la función Around U.

### 12. BOTÓN JET

Permite iniciar o detener el enfriamiento rápido o la calefacción.

### 13. BOTÓN DIM (penumbra)

Se usa para encender o apagar la luz de la pantalla en la unidad interior.

### 14. BOTÓN WI-FI

Se usa para encender o apagar la conexión Wi-Fi.

### 15. BOTÓN TIMER (temporizador)

Se usa para establecer el tiempo de encendido o apagado del aparato.

## Símbolos en la pantalla del mando a distancia

	Indicador de refrigeración		Velocidad automática del ventilador		Indicador de Sleep 1
	Indicador más de humedad		Velocidad alta del ventilador		Indicador de Sleep 2
	Indicador menos de humedad		Velocidad media del ventilador		Indicador de Sleep 3
	Indicador de solo ventilador		Velocidad baja del ventilador		Indicador de Sleep 4
	Indicador de calefacción		Indicador Super Silent		Visor de temperatura configurada
	Indicador Around U		Indicador de 6 <sup>th</sup> SENSE		Visor del temporizador configurado
	Indicador Jet		Indicador de ahorro de energía		Transmisión de la señal

## Active el mando a distancia pulsando el botón DESBLOQUEAR

Al pulsar este botón la luz de fondo se ilumina y los botones de funciones se activan para su uso. Vuelva a pulsar el botón para bloquear el mando a distancia. Si no se utiliza el mando a distancia durante 10 segundos, se bloquea automáticamente.



# Mando a distancia

## Descripción de las funciones de los botones (J1-3A)

### 1. BOTÓN ON/OFF (encendido/apagado)

Pulsando este botón el aparato se pone marcha o se detiene.

### 2. BOTÓN MODE (modo)

Permite seleccionar el modo de funcionamiento en la secuencia refrigeración, deshumidificación, solo ventilador o calefacción.

### 3. BOTÓN FAN (ventilador)

Permite seleccionar la velocidad del ventilador en la secuencia automática, alta, media o baja.

### 4-5. BOTÓN TEMPERATURE (temperatura)

Permiten seleccionar la temperatura ambiente. Permite ajustar la hora en el modo temporizador y en el reloj de hora real.

### 6. BOTÓN 6<sup>TH</sup> SENSE

Ajusta o anula el funcionamiento de 6<sup>th</sup> sense.

### 7. BOTÓN SWING (oscilación)

Detiene o inicia el movimiento de la lama de ajuste horizontal y establece la dirección deseada del aire arriba/abajo.

### 8. BOTÓN SLEEP (funcionamiento nocturno)

Ajusta o anula el funcionamiento del modo Sleep en una secuencia.

### 9. BOTÓN AROUND U

Permite activar o cancelar la función Around U.

### 10. BOTÓN TIMER ON/CLOCK (encendido del temporizador/reloj)

Permite ajustar la hora actual.

Permite ajustar o anular el encendido del temporizador.

### 11 BOTÓN TIMER OFF (apagado del temporizador)

Permite ajustar o anular el apagado del temporizador.

### 12. BOTÓN JET

Permite iniciar o detener el enfriamiento rápido o el modo de calentamiento.

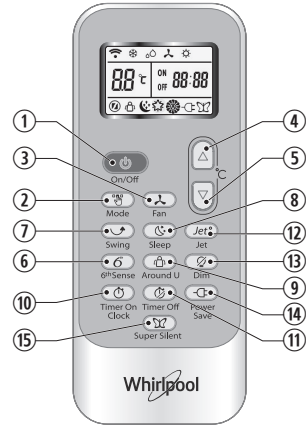

### 13. BOTÓN DIM (penumbra)

Se usa para encender o apagar la luz de la pantalla en la unidad interior.

### 14. BOTÓN POWER SAVE (ahorro de energía)

Se usa para encender o apagar el modo de ahorro de energía.

### 15. BOTÓN SUPER SILENT

Se usa para iniciar o detener el funcionamiento en modo Super Silent y disfrutar de un ambiente silencioso.

## Símbolos en la pantalla del mando a distancia

	Indicador de refrigeración		Indicador de Sleep 1		Velocidad automática del ventilador		Indicador Jet
	Indicador de deshumidificación		Indicador de Sleep 2		Velocidad alta del ventilador		Transmisión de la señal
	Indicador de solo ventilador		Indicador de Sleep 3		Velocidad media del ventilador		Visor del temporizador configurado
	Indicador de calefacción		Indicador de Sleep 4		Velocidad baja del ventilador		Pantalla de hora actual
	Indicador de 6 <sup>th</sup> Sense		Indicador Around U		Indicador Super Silent		Visor de temperatura configurada
							Indicador de ahorro de energía

## PROTECCIÓN

### Condiciones de funcionamiento

El dispositivo de protección podrá accionarse y detener el aparato en los siguientes casos.

Función	Condiciones de protección
Refrigeración	La temperatura exterior es superior a 24 °C
	La temperatura exterior es inferior a -7 °C
	La temperatura ambiente es superior a 27 °C
Deshumidificación	La temperatura exterior es superior a 43 °C
	La temperatura ambiente es inferior a 21 °C

Si el aire acondicionado funciona en el modo REFRIGERACIÓN o DESHUMIDIFICACIÓN con la puerta o la ventana abiertas durante mucho tiempo, cuando la humedad relativa es superior al 80 % puede empezar a gotear.

### Características del dispositivo de protección

Espera al menos tres minutos antes de reiniciar la unidad una vez detenido el funcionamiento o cambiado el modo durante el funcionamiento. Cuando se conecta el suministro eléctrico y se enciende el aparato inmediatamente, puede tardar hasta 20 segundos en ponerse en marcha. Si se detiene el funcionamiento, pulse el botón **ON/OFF** (Encendido/Apagado) para volver a ponerlo en marcha. Es necesario volver a configurar el temporizador si se ha desactivado.

### Características del modo REFRIGERACIÓN Anticongelante

Cuando la temperatura del intercambiador de calor de la unidad

interior baja a 0 ° o más, el compresor se detiene para proteger el aparato.

### Características del modo CALEFACCIÓN

#### Precauentamiento

Para evitar la salida de aire frío, la unidad interior necesita de dos a cinco minutos para calentarse antes de iniciar el modo **CALEFACCIÓN**. El ventilador interior no funciona en modo de precauentamiento.

#### Descongelación

En el modo **CALEFACCIÓN**, el aparato se descongelará (fundirá el hielo) de forma automática para aumentar la eficacia. Este procedimiento suele durar entre 6 y 10 minutos. Durante la descongelación, el ventilador se detiene y el indicador de funcionamiento parpadea. Una vez finalizada la descongelación, vuelve automáticamente al modo **CALEFACCIÓN**.

# Mantenimiento

## Limpeza del panel frontal de la unidad interior

### 1. Desenchufe el aparato

Apague el aparato antes de desenchufarlo.

### 2. Retire el panel frontal

Abra el panel frontal como muestra la flecha (Fig. A).

Tire con fuerza de las ranuras laterales del panel frontal para extraerlo (Fig. B).

### 3. Limpie el panel frontal

Límpielo con un paño suave y seco. Utilice agua tibia (menos de 40 °C) para limpiarlo si el aparato está muy sucio. Deje que se seque.

### 4. Vuelva a colocar el panel frontal y ciérrelo

Vuelva a colocar el panel frontal y ciérrelo presionando hacia abajo.

#### Nota:

- **No utilice sustancias como gasolina o polvo de pulido para limpiar el aparato.**
- **No rocíe agua en la unidad interior. ¡Es peligroso! ¡Puede recibir una descarga eléctrica!**

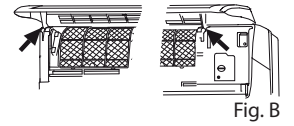
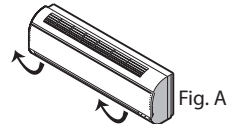

## Limpeza del filtro de aire

Es necesario limpiar el filtro de aire tras unas 200 horas de uso. Limpie el filtro de aire cada dos semanas si el aparato de aire acondicionado se utiliza en un entorno de mucho polvo.

### 1. Desenchufe el aparato

Apague el aparato antes de desenchufarlo.

### 2. Extraiga el filtro de aire (Fig. C).

1. Abra el panel frontal. 2. Presione el asa del filtro con cuidado. 3. Extraiga el filtro.

### 3. Limpieza del filtro de aire (Fig. D)

Si el filtro está muy sucio, límpielo con una solución de agua tibia y detergente neutro. Deje que se seque.

### 4. Vuelva a colocar el filtro y presione el botón de reinicio del filtro (Fig.E) situado en el lateral derecho con un pasador cilíndrico y cierre el panel frontal.

#### Nota:

- **Para evitar daños, no toque las aletas de la unidad interior una vez desmontado el filtro.**
- **No intente limpiar el interior del aparato de aire acondicionado.**
- **No limpie el filtro en la lavadora.**

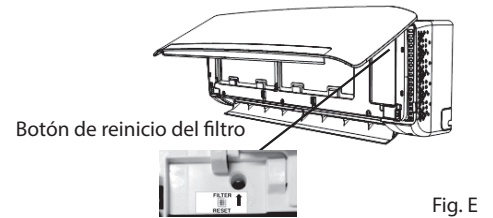
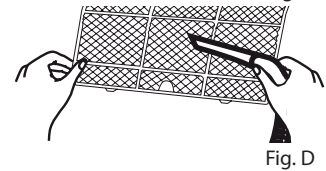
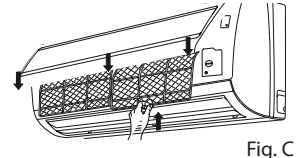

## FUNCIONAMIENTO DE EMERGENCIA

En situaciones de emergencia o cuando no se encuentra el mando a distancia, la unidad se puede controlar pulsando el interruptor de encendido/apagado de la unidad interior.

- Encienda el aparato: si la unidad está apagada, pulse este botón; la unidad se pondrá en marcha en modo 6<sup>th</sup> SENSE.
- Apague el aparato: si la unidad está encendida, pulse este botón; la unidad dejará de funcionar.

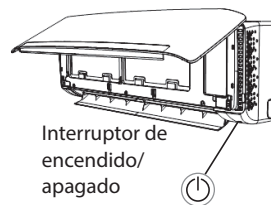

Interruptor de encendido/apagado

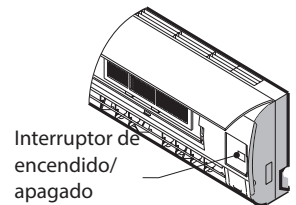

Interruptor de encendido/apagado

**Nota: No pulse este botón durante mucho tiempo, podría causar problemas de mal funcionamiento.**

## Función de reinicio automático

Si desea establecer un reinicio automático, encienda el aparato, pulse el botón ON/OFF (encendido/apagado) de la unidad interior y manténgalo pulsado durante más de 5 segundos, un sonido confirmará que se ha activado la función de reinicio automático.

Si la función de reinicio automático está activada, pulse el botón ON/OFF (encendido/apagado) de la unidad interior y manténgalo pulsado durante más de 5 segundos, un sonido confirmará que se ha cancelado la función de reinicio automático y el aire acondicionado pasará al modo en espera.

## Eliminación de las pilas

Para proteger los recursos naturales y fomentar la reutilización de los materiales, separe las pilas de otros tipos de residuos y recíclelas a través de su sistema de retorno de pilas local.



# Instrucciones de instalación

## Diagrama de instalación

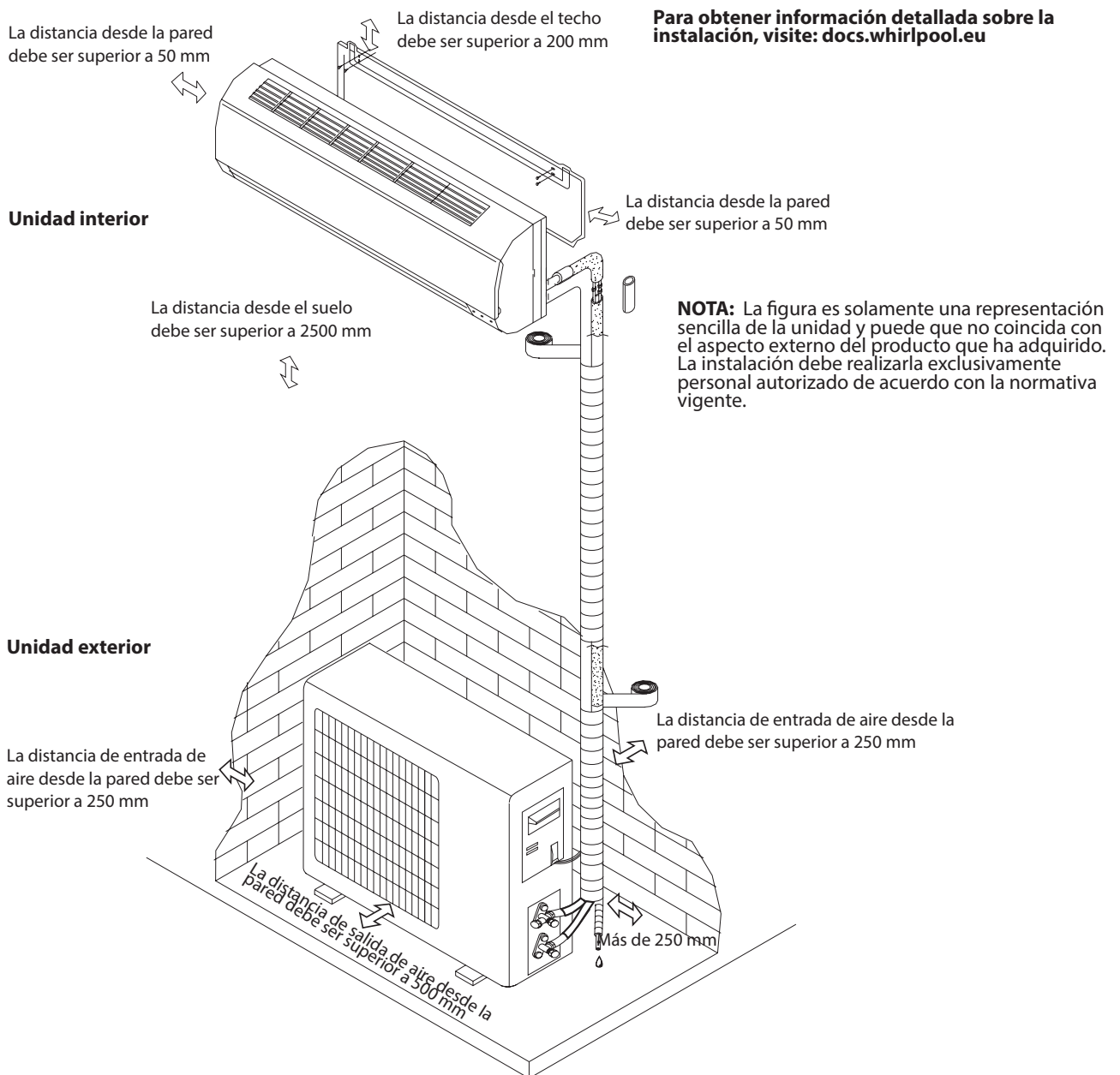

Cuando instale el cable de interconexión, asegúrese de que los colores de los cables y el número de terminal de la unidad exterior coinciden con los de la unidad interior.

## Especificaciones de cables

Capacidad (Btu/h)	Cable de alimentación		Cable de conexión eléctrica	
	Tipo	Cruzado normal - área transversal	Tipo	Cruzado normal - área transversal
7 K, 9 K, 12 K	H07RN-F	1,0 mm <sup>2</sup> X3	H07RN-F	1,0 mm <sup>2</sup> X5
18 K	H07RN-F	1,5 mm <sup>2</sup> X3	H07RN-F	1,5 mm <sup>2</sup> X5
24 K	H07RN-F	2,5 mm <sup>2</sup> X3	H07RN-F	2,5 mm <sup>2</sup> X5

# Resolución de problemas

Con frecuencia, los problemas de funcionamiento se deben a causas menores, revise y consulte la siguiente tabla antes de contactar con el Servicio de Asistencia Técnica. Puede ahorrarle tiempo y dinero.

Problema	Análisis
No funciona	<ul style="list-style-type: none"><li>• ¿Se ha quemado el fusible o el dispositivo de protección?</li><li>• Espere 3 minutos y póngalo de nuevo en marcha, es posible que el dispositivo de protección evite que se ponga en marcha la unidad.</li><li>• ¿Se han gastado las pilas del mando a distancia?</li><li>• ¿No se ha enchufado correctamente el aparato?</li></ul>
No calienta ni enfría el aire	<ul style="list-style-type: none"><li>• ¿Está sucio el filtro de aire?</li><li>• ¿Están bloqueadas las entradas y salidas de aire del aparato?</li><li>• ¿Es correcto el ajuste de temperatura?</li><li>• ¿Están abiertas las puertas y ventanas?</li></ul>
El mando a distancia no funciona	<ul style="list-style-type: none"><li>• ¿Ha habido interferencias fuertes (debido a una descarga importante de electricidad o a una anomalía en la tensión de la alimentación del aparato)? Tenga en cuenta que el aparato no funcionará correctamente, en ese caso desenchúfelo de la fuente de alimentación y vuelva a enchufarlo después de 2-3 segundos.</li></ul>
No se pone en marcha inmediatamente	<ul style="list-style-type: none"><li>• Se produce una demora de 3 minutos si se cambia el modo cuando el aparato está en marcha.</li></ul>
Olor raro	<ul style="list-style-type: none"><li>• Los malos olores pueden deberse a los muebles, el tabaco, etc. El aparato absorbe dichos olores y los vuelve a expulsar.</li></ul>
Se oye agua corriendo	<ul style="list-style-type: none"><li>• Esto es normal y se trata del ruido que hace el refrigerante al circular en el interior del aire acondicionado.</li><li>• Ruido de descongelación en modo de calefacción.</li></ul>
Se oyen chirridos	<ul style="list-style-type: none"><li>• Puede deberse a la contracción o expansión del panel frontal debido a los cambios de temperatura.</li></ul>
Sale una fina niebla	<ul style="list-style-type: none"><li>• ¿Hay niebla en el ambiente con temperatura baja? Esto es normal y se debe a la salida de aire frío de la unidad interior en los modos de funcionamiento REFRIGERACIÓN y DESHUMIDIFICACIÓN.</li></ul>
El indicador de funcionamiento parpadea pero el ventilador de la unidad interior se detiene.	<ul style="list-style-type: none"><li>• La unidad está pasando de modo de calefacción a descongelación. El indicador se apagará y volverá al modo de calefacción.</li></ul>

**Nota: Si persisten los problemas, apague el aparato, desconéctelo de la fuente de alimentación y póngase en contacto con Servicio de Asistencia Técnica de Whirlpool más cercano. No intente mover, reparar, desmontar o modificar el aparato usted mismo.**

# SERVICIO POSTVENTA

## Antes de llamar al Servicio de atención al cliente:

1. Intente resolver el problema usted mismo siguiendo las descripciones del apartado «Resolución de Problemas».
2. Apague el aparato y vuelva a encenderlo para comprobar si se ha solucionado el problema.

## Si el fallo persiste después de llevar a cabo las revisiones anteriores, contacte con el Servicio de atención al cliente.

Proporcione:

- una breve descripción del problema;
- el modelo exacto del aire acondicionado;
- el número de servicio (está bajo la palabra Service en la pegatina de características, ubicada en el lateral o la parte inferior de la unidad interior).
- El número de servicio también aparece en la garantía;
- su dirección completa;
- su número de teléfono.

**Nota: si desea obtener el manual completo de su aparato, puede descargarlo del sitio web siguiendo este enlace: [docs.whirlpool.eu](https://docs.whirlpool.eu) o utilizando el código QR.**



Si hay que realizar alguna reparación, póngase en contacto con el **Servicio de Atención al Cliente** (garantizamos el uso de piezas originales y una reparación correcta).

Tendrá que presentar la factura original.

**El incumplimiento de estas recomendaciones puede comprometer la seguridad y la calidad del producto.**

**SERVICE** 0000 000 00000



# INSTRUÇÕES DE SEGURANÇA

## IMPORTANTE A LER E A RESPEITAR

- Transfira o manual de instruções completo em docs.whirlpool.eu ou contacte o número indicado no livro de garantia.
- Antes de utilizar o aparelho, leia estas instruções de segurança com atenção. Guarde-as por perto para consulta futura.
- As presentes instruções e o próprio aparelho possuem informações importantes relativas à segurança, as quais deverá ler e respeitar sempre. O fabricante não se responsabiliza por quaisquer acontecimentos decorrentes do incumprimento das presentes instruções de segurança, da utilização inadequada do aparelho ou da configuração incorreta dos respetivos controlos.
- ⚠ As crianças até aos 3 anos devem ser mantidas afastadas do aparelho. As crianças entre os 3 e os 8 anos devem ser mantidas afastadas do aparelho, exceto se estiverem sob supervisão permanente. Este aparelho pode ser utilizado por crianças a partir dos 8 anos e por pessoas com capacidades físicas, sensoriais ou mentais reduzidas ou com falta de experiência e conhecimento, se tiverem supervisão ou instruções de segurança e se compreenderem os perigos envolvidos. As crianças não devem brincar com o aparelho. A limpeza e a manutenção a cargo do utilizador não devem ser realizadas por crianças sem supervisão.

## UTILIZAÇÃO AUTORIZADA

- ⚠ CUIDADO: o aparelho não deve ser ligado a partir de um dispositivo de comutação externa, como, por exemplo, um temporizador, nem a partir de um sistema de controlo remoto em separado.
- ⚠ Este aparelho destina-se a ser usado em ambiente doméstico e em aplicações semelhantes tais como: hotéis e escritórios.
- ⚠ Este aparelho não está concebido para o uso profissional.
- ⚠ Desligue sempre o ar condicionado utilizando o controlo remoto em primeiro lugar. Não utilize o disjuntor da fonte de alimentação nem retire a ficha da tomada para o desligar. Desligue o ar condicionado da corrente elétrica se não tencionar utilizá-lo durante um longo período de tempo ou durante a ocorrência de trovoadas/relâmpagos.
- ⚠ Nunca introduza objetos na saída de ar para evitar o risco de lesões. Mantenha as aberturas de ventilação desobstruídas.
- ⚠ Não coloque quaisquer outros produtos elétricos ou objetos domésticos por baixo da unidade interior ou exterior. A queda de condensação da unidade pode molhá-los e causar danos ou avarias nos mesmos.

## INSTALAÇÃO

- ⚠ O aparelho deve ser transportado e instalado por duas ou mais pessoas para evitar o risco de lesões. Use luvas de proteção para desembalar e instalar o aparelho - risco de cortes.
- ⚠ A instalação, incluindo as ligações elétricas, bem como quaisquer reparações devem ser realizadas por um técnico qualificado, de acordo com a regulamentação aplicável a ligações elétricas. Não repare nem substitua nenhuma peça do aparelho a não ser que seja especificamente indicado no manual de utilização. Mantenha as crianças afastadas do local da instalação. Depois de desembalar o aparelho, certifique-se de que este não foi danificado durante o transporte. Em caso de problemas, contacte o revendedor ou o Serviço Pós-Venda mais próximo. Uma vez instalado o aparelho, os elementos da embalagem (plástico, peças de esferovite, etc.) devem ser armazenados longe do alcance das crianças - risco de asfixia. Deve desligar o aparelho da corrente elétrica remota antes de efetuar qualquer operação de instalação, para evitar o risco de choques elétricos. Durante a instalação, certifique-se de que o aparelho não danifica o cabo de alimentação, pois existe o risco de incêndio ou de choques elétricos. Ligue o aparelho apenas depois de concluída a instalação do mesmo.

# INSTRUÇÕES DE SEGURANÇA

- ⚠ Quando deslocar ou mudar a localização do ar condicionado, contacte técnicos de assistência experientes para desligar e reinstalar a unidade.
- ⚠ O aparelho não deve ser instalado em zonas de lavanderia.

## AVISOS SOBRE ELETRICIDADE

- ⚠ A corrente elétrica tem de ter a tensão nominal necessária e circuitos especiais para o aparelho.  
O diâmetro do cabo de alimentação tem de cumprir os requisitos necessários.
- ⚠ Deve ser instalado um interruptor multipolar na cablagem fixa, de acordo com a regulamentação aplicável a ligações elétricas; além disso, o aparelho deve dispor de ligação à terra, de acordo com as normas de segurança elétrica nacionais.
- ⚠ Deve ser ligado à cablagem fixa um interruptor de desligamento de todos os polos, com uma separação de contactos mínima de 3 mm em todos os polos.
- ⚠ Não utilize extensões, tomadas múltiplas ou adaptadores. Após a instalação da máquina de secar, os componentes elétricos devem estar inacessíveis ao utilizador. Não utilize o aparelho com os pés descalços ou molhados. Não ligue este aparelho se o cabo ou a ficha elétrica apresentar danos, se não estiver a funcionar corretamente, se estiver danificado ou se tiver caído.
- ⚠ Se o cabo de alimentação estiver danificado, deverá ser substituído por um idêntico pelo fabricante, por um técnico de assistência ou pessoas similarmente qualificadas para evitar a ocorrência de situações perigosas, pois existe o risco de choques elétricos.
- ⚠ Deve ser incorporado na cablagem fixa um dispositivo de corrente residual (RCD) com uma corrente residual nominal que não ultrapasse 30 mA, de acordo com a legislação nacional.
- ⚠ A temperatura do circuito refrigerante será alta, por isso mantenha o cabo de interligação afastado do tubo de cobre.
- ⚠ Certifique-se de que a ligação à terra é segura e que existe um cabo de terra ligado ao sistema de ligação à terra especial do edifício, instalado por profissionais. O aparelho tem de possuir um interruptor de proteção contra fugas elétricas e um disjuntor auxiliar com capacidade suficiente. O disjuntor tem de integrar uma função de disparo magnético e térmico para garantir proteção em caso de curto-circuito e sobrecarga.

Modelo	9K e 12K	18K	24K
Capacidade necessária do disjuntor	16A	20A	25A

- ⚠ Para efetuar a ligação do cabo de alimentação e a ligação de cabos entre as unidades interior e exterior, consulte o esquema de ligações do aparelho.

## LIMPEZA E MANUTENÇÃO

- ⚠ AVISO: assegure-se de que o aparelho está desligado da fonte de alimentação antes de realizar quaisquer operações de manutenção; nunca use uma máquina de limpeza a vapor para limpar o aparelho - risco de choques elétricos.
- ⚠ A manutenção e as reparações que exijam a assistência de pessoal qualificado deverão ser realizadas sob supervisão de uma pessoa devidamente qualificada na utilização de gás refrigerante inflamável.
- ⚠ A assistência só deve ser efetuada com o equipamento recomendado pelo fabricante.

## ELIMINAÇÃO DA EMBALAGEM

O material da embalagem é 100% reciclável, conforme indicado pelo símbolo de reciclagem (♻). As várias partes da embalagem devem ser eliminadas de forma responsável e em total conformidade com as normas estabelecidas pelas autoridades locais.

## ELIMINAÇÃO DE ELETRODOMÉSTICOS

Este aparelho é fabricado com materiais recicláveis ou reutilizáveis. Elimine-o em conformidade com as normas de eliminação de resíduos locais. Para obter mais informações sobre o tratamento, recuperação e reciclagem de eletrodomésticos, contacte as autoridades locais, o serviço de recolha de resíduos domésticos ou a loja onde adquiriu o aparelho. Este aparelho está marcado

# INSTRUÇÕES DE SEGURANÇA

em conformidade com a Diretiva Europeia 2012/19/EU relativa aos Resíduos de Equipamentos Elétricos e Eletrónicos (REEE). Ao assegurar a eliminação correta deste produto, estamos a proteger o ambiente e a saúde humana contra riscos negativos.

O símbolo (♻️) no produto, ou nos documentos que acompanham o produto, indica que este aparelho não deve ser tratado como resíduo doméstico e deve ser transportado para um centro de recolha adequado para proceder à reciclagem do equipamento elétrico e eletrónico.

## DECLARAÇÃO DE CONFORMIDADE

- O texto completo da declaração de conformidade pode ser consultado no seguinte endereço: docs.whirlpool.eu.
- O equipamento de rádio opera na banda de frequência 2,4 GHz ISM; a potência de radiofrequência máxima transmitida não excede 20 dBm (p.i.r.e.).
- Este produto inclui *software* de fonte aberta desenvolvido por terceiros. A declaração da licença de uso de fonte aberta está disponível no seguinte *website*: docs.whirlpool.eu.
- Este produto pode conter Gases Fluorados com Efeito de Estufa abrangidos pelo Protocolo de Quioto; o gás refrigerante está dentro de um sistema selado hermeticamente (R32, GWP 675). A quantidade máxima da carga de gás refrigerante é de 2,5 kg. Consulte a etiqueta de características estipuladas para obter informações detalhadas.

## INSTRUÇÕES DE SEGURANÇA PARA ASSISTÊNCIA DE APARELHOS COM REFRIGERANTES ESPECÍFICOS

- Transfira o manual completo para obter informações detalhadas sobre métodos de instalação, assistência, manutenção e reparação em docs.whirlpool.eu.
  - ⚠️ Para acelerar o processo de descongelação ou para fins de limpeza, não utilize meios ou produtos que não os recomendados pelo fabricante.
  - ⚠️ O aparelho deve ser armazenado numa zona bem arejada em que as dimensões da divisão correspondam à área especificada para o funcionamento; sem fontes de ignição de funcionamento contínuo (tais como: chamas desprotegidas, aparelhos a gás ou aquecedores elétricos em funcionamento).
  - ⚠️ Não perfurar nem queimar. Tenha em atenção que os refrigerantes podem não ter odor.
  - Qualquer pessoa envolvida no trabalho ou na intervenção num circuito refrigerante deverá possuir uma certificação válida e atual emitida por uma autoridade de avaliação acreditada na indústria, que ateste as suas competências para o manuseamento de refrigerantes em segurança e de acordo com as especificações de avaliação reconhecidas na indústria. A assistência só deve ser efetuada com o equipamento recomendado pelo fabricante. A manutenção e as reparações que exijam a assistência de pessoal qualificado deverão ser realizadas sob supervisão de uma pessoa devidamente qualificada para a utilização de gás refrigerante inflamável. O aparelho deve ser instalado, operado e armazenado em locais com uma área de piso superior a 10 m<sup>2</sup>. A instalação da tubagem deverá ser efetuada em locais com uma área de piso superior a 10 m<sup>2</sup>. A tubagem deverá estar em conformidade com os regulamentos nacionais relativos a instalações de gás. A quantidade máxima da carga de gás refrigerante é de 2,5 kg. Os conectores mecânicos utilizados em interiores deverão estar em conformidade com ISO 14903. Se os conectores mecânicos forem reutilizados em interiores, as peças vedantes devem ser substituídas. Se forem usadas juntas cónicas no interior, a peça cónica deve ser refabricada. A instalação da tubagem deverá ser a mínima possível. As ligações mecânicas deverão estar acessíveis para fins de manutenção.
1. O transporte de equipamento que contenha refrigerantes inflamáveis deve estar em conformidade com os regulamentos aplicáveis ao transporte.
  2. A marcação do equipamento deve usar simbologia em conformidade com os regulamentos locais.

# **INSTRUÇÕES DE SEGURANÇA**

3. A eliminação de equipamento que utilize refrigerantes inflamáveis deve estar em conformidade com os regulamentos nacionais.
4. O armazenamento de equipamento/aparelhos deve ser efetuada em conformidade com as instruções do fabricante.
5. Armazenamento de equipamento embalado (não vendido): a proteção do material de embalagem de armazenamento deve ter uma construção que evite que danos mecânicos no equipamento existente no interior da embalagem causem uma fuga da carga de refrigerante. O número máximo de peças de equipamento que podem ser armazenadas em conjunto será o determinado pelos regulamentos locais.

## 6. Informações sobre assistência.

### 6-1 Verificações da área

Antes de dar início aos trabalhos num sistema que contenha refrigerantes inflamáveis, é necessário efetuar verificações de segurança para garantir que o risco de ignição é o mínimo possível. Para efetuar reparações no sistema de refrigeração, deverão ser cumpridas as seguintes precauções antes de executar trabalhos no sistema.

### 6-2 Procedimento de trabalho

O trabalho deverá ser levado a cabo com um procedimento controlado, a fim de minimizar o risco de presença de vapor ou gás inflamável durante a realização do mesmo.

### 6-3 Área de trabalho geral

Todo o pessoal responsável pela manutenção e outras pessoas que trabalhem no local deverão ter informações sobre a natureza dos trabalhos que estão a ser realizados. Deve evitar-se a realização de trabalhos em recintos fechados. A área em redor do local de trabalho deverá ser vedada. Certifique-se de que as condições na área são seguras graças ao controlo do material inflamável.

### 6-4 Verificação de presença de refrigerante

A área deve ser verificada com um detetor de refrigerante adequado, antes e durante os trabalhos, para garantir que o técnico está alerta quanto a ambientes potencialmente inflamáveis. Certifique-se de que o equipamento de deteção de fugas usado é apropriado para utilização com refrigerantes inflamáveis, p. ex. não provoca faíscas, está devidamente vedado ou é intrinsecamente seguro.

### 6-5 Presença de extintor de incêndios

Se for necessário realizar trabalhos no equipamento de refrigeração ou em quaisquer peças associadas, deverá estar disponível equipamento adequado para extinção de incêndios. Tenha um extintor de incêndios de pó seco ou CO<sub>2</sub> junto à área de carregamento.

### 6-6 Inexistência de fontes de ignição

Nenhuma pessoa que realize trabalhos relacionados com um sistema de refrigeração e que envolva a exposição de tubagem que contenha, ou tenha contido, refrigerante inflamável deverá utilizar quaisquer fontes de ignição de uma forma que possa provocar o risco de incêndio ou explosão. Todas as fontes de ignição possíveis, incluindo fumar, deverão estar suficientemente afastadas do local de instalação, reparação, remoção e eliminação quando houver a possibilidade de libertação de refrigerante inflamável para a área envolvente. Antes da realização dos trabalhos, a área em redor do equipamento deve ser verificada para garantir que não existem riscos de inflamação ou ignição. Deverá existir sinalização com a indicação de proibição de fumar.

### 6-7 Ventilação da área

Certifique-se de que a área é ao ar livre ou devidamente arejada antes de aceder ao sistema ou realizar trabalhos a quente. Deverá existir ventilação durante o período de realização dos trabalhos. A ventilação deve dispersar em segurança qualquer refrigerante libertado e, preferencialmente, expulsá-lo para a atmosfera exterior.

### 6-8 Verificações do equipamento de refrigeração

# INSTRUÇÕES DE SEGURANÇA

Em caso de substituição de componentes elétricos, estes deverão ser adequados para os fins a que se destinam e ter as especificações adequadas. As instruções de manutenção e assistência do fabricante deverão ser sempre cumpridas. Em caso de dúvida, consulte o departamento técnico do fabricante para obter assistência. As verificações que se seguem deverão ser efetuadas em instalações onde se utilizem refrigerantes inflamáveis:

- O tamanho da carga está de acordo com as dimensões da divisão na qual estão instaladas as peças que contêm refrigerante;
- O sistema e as saídas de ventilação estão a funcionar corretamente e sem obstruções;
- Se estiver a ser utilizado um circuito de refrigeração indireto, o circuito secundário deverá ser verificado quanto à presença de refrigerante;
- A sinalização do equipamento continua visível e legível; As marcações e os símbolos ilegíveis deverão ser corrigidos;
- O tubo de refrigeração ou os componentes estão instalados numa posição em que é improvável que sejam expostos a qualquer substância que possa provocar a corrosão de componentes que contenham refrigerante, salvo se os componentes forem construídos em materiais inerentemente resistentes à corrosão ou com uma proteção adequada contra corrosão.

## 6-9 Verificações de dispositivos elétricos

A reparação e a manutenção de componentes elétricos deverá incluir verificações de segurança iniciais e procedimentos de inspeção de componentes. Se existir um problema que possa afetar a segurança, não deverá ser ligada alimentação elétrica ao circuito até que o problema esteja resolvido de modo satisfatório. Se não for possível resolver imediatamente o problema, mas for necessário prosseguir com a operação, deverá ser utilizada uma solução temporária adequada. Isto deverá ser comunicado ao proprietário do equipamento, para que todas as partes tenham conhecimento da situação. As verificações de segurança iniciais deverão:

- Permitir verificar se os condensadores estão descarregados: isto deverá ser realizado em segurança para evitar a ocorrência de faíscas;
- Garantir que durante o carregamento, a recuperação ou a purga do sistema não são expostos componentes elétricos ou cablagem ativos;
- Garantir que há continuidade na ligação à terra.

## 7. Reparações de componentes selados

Durante reparações em componentes selados, deve desligar-se toda a alimentação elétrica do equipamento em que se está a trabalhar, antes de remover qualquer alimentação elétrica selada do equipamento durante a assistência; depois, deverá existir um meio de deteção de fugas em funcionamento permanente no ponto mais crítico, a fim de avisar relativamente a qualquer situação potencialmente perigosa. Deverá prestar-se especial atenção ao seguinte para garantir que, durante os trabalhos em componentes elétricos. A caixa não é alterada de uma forma que afete o nível de proteção. Isto deve incluir danos em cabos, número excessivo de ligações, terminais sem conformidade com as especificações originais, danos em vedantes, instalação incorreta de ligações, etc. Certifique-se de que o aparelho é montado em segurança. Certifique-se de que os vedantes ou materiais de vedação não estão de tal forma deteriorados que já não servem o propósito de evitar a entrada em ambientes inflamáveis. As peças sobresselentes deverão estar de acordo com as especificações do fabricante.

### NOTA:

a utilização de vedante de silicone poderá inibir a eficácia de alguns tipos de equipamento de deteção de fugas. Os componentes intrinsecamente seguros não têm de estar isolados antes dos trabalhos nos mesmos.

## 8. Reparação de componentes intrinsecamente seguros

Não aplique quaisquer cargas indutivas permanentes ou de capacidade ao circuito sem garantir que isso não ultrapassa a tensão e a corrente admissíveis e permitidas



# INSTRUÇÕES DE SEGURANÇA

para o equipamento que está a ser utilizado. Os componentes intrinsecamente seguros são os únicos em que é possível trabalhar enquanto estão ativos na presença de um ambiente inflamável. O aparelho de teste deve ter as características corretas. Substitua componentes apenas pelas peças indicadas pelo fabricante. Outras peças podem resultar na ignição de um ambiente com refrigerante proveniente de uma fuga.

## 9. Cablagem

Verifique se a cablagem não irá estar sujeita a desgaste, corrosão, pressão excessiva, vibração, arestas vivas ou quaisquer outros efeitos ambientais adversos. A verificação também deverá considerar os efeitos do envelhecimento ou da vibração contínua de fontes, tais como compressores ou ventoinhas.

## 10. Detecção de refrigerantes inflamáveis

As potenciais fontes de ignição nunca deverão ser utilizadas na procura ou deteção de fugas de refrigerante. Não deverá ser utilizada uma lâmpada de halogenetos (nem qualquer outro detetor com chama desprotegida).

## 11. Métodos de deteção de fugas

Os seguintes métodos de deteção de fugas são considerados aceitáveis para sistemas que contenham refrigerantes inflamáveis:

- Deverão ser utilizados detetores de fugas eletrónicos para identificar refrigerantes inflamáveis, mas a sensibilidade poderá não ser adequada, ou poderá ser necessária uma nova calibragem (o equipamento de deteção deve ser calibrado numa área sem presença de refrigerantes).
- Certifique-se de que o detetor não é uma possível fonte de ignição e que é adequado para o refrigerante utilizado.
- O equipamento de deteção de fugas deverá ser definido para uma percentagem do limite inferior de inflamabilidade (LII) do refrigerante, assim como calibrado para o refrigerante utilizado e a percentagem adequada de gás (máximo de 25%).
- Os líquidos de deteção de fugas são adequados para utilização com a maioria dos refrigerantes, mas a utilização de detergentes que contenham cloro deve ser evitada, uma vez que o cloro poderá reagir com o refrigerante e corroer a tubagem de cobre.
- Caso se suspeite de uma fuga, todas as chamas desprotegidas devem ser removidas do local/apagadas.
- Se for identificada uma fuga de refrigerante que necessite de brasagem, todo o refrigerante deve ser retirado do sistema, ou isolado (através de válvulas de fecho) numa parte do sistema que fique afastada da fuga.
- Em seguida, o azoto isento de oxigénio deverá ser purgado ao longo do sistema, tanto antes como durante o processo de brasagem.

## 12. Remoção e esvaziamento

- Ao efetuar reparações no circuito de refrigerante, ou para qualquer outro fim, deverão ser utilizados os procedimentos convencionais. No entanto, é importante seguir as melhores práticas, uma vez que é necessário considerar a inflamabilidade.

Cumpra o seguinte procedimento:

- Remova o refrigerante;
- Purgue o circuito com gás inerte;
- Efetue o esvaziamento;
- Volte a purgar com gás inerte;
- Abra o circuito mediante corte ou brasagem.

A carga de refrigerante deve ser colocada em recipientes de recuperação adequados. O sistema deverá ser limpo com azoto isento de oxigénio para garantir a segurança da unidade. Este processo poderá ter de ser repetido várias vezes. Não deverá ser utilizado ar comprimido ou oxigénio para esta tarefa. A limpeza deverá ser realizada através de um enchimento até se obter a pressão de serviço, depois efetuando uma ventilação para a atmosfera e, por fim, criando vácuo. Este processo deverá ser repetido até que não haja refrigerante no interior do sistema. Quando for utilizada a carga final, o sistema

# INSTRUÇÕES DE SEGURANÇA

deverá ser ventilado para a pressão atmosférica para permitir o trabalho. Esta operação é absolutamente essencial se for necessário efetuar operações de brasagem na tubagem. Certifique-se de que a saída para a bomba de vácuo não está próxima de qualquer fonte de ignição e que existe vácuo no sistema com azoto isento de oxigénio, assim como ventilação contínua.

## 13. Procedimentos de carregamento

Para além dos procedimentos de carga convencionais, deverão ser cumpridos os seguintes requisitos:

- Certifique-se de que não ocorre a contaminação de diferentes refrigerantes ao utilizar equipamento de carregamento.
- As mangueiras ou linhas deverão ser tão curtas quanto possível, a fim de minimizar a quantidade de refrigerante existente nas mesmas.
- Os recipientes devem ser mantidos na vertical.
- Certifique-se de que o sistema de refrigeração é ligado à terra antes de carregar o sistema com refrigerante.
- Coloque uma etiqueta no sistema quando o carregamento estiver concluído (caso ainda não exista).
- Deverá ter o máximo cuidado para não encher demasiado o sistema de refrigeração. Antes de recarregar o sistema, este deverá ser submetido a um teste de pressão com azoto isento de oxigénio.

O sistema deverá ser testado quanto a fugas após a conclusão do carregamento, mas antes da colocação em funcionamento.

Deverá ser efetuado um teste de deteção de fugas antes de sair do local.

## 14. Desativação

Antes de efetuar este procedimento, é essencial que o técnico esteja completamente familiarizado com o equipamento e todas as suas especificidades. Recomenda-se a adoção de boas práticas relacionadas com a recuperação de todos os refrigerantes. Antes da execução do trabalho, deverá ser recolhida uma amostra de óleo e de refrigerante, caso seja necessária uma análise antes da utilização do refrigerante recuperado. É crucial que esteja disponível corrente elétrica antes de dar início à tarefa.

- Familiarize-se com o equipamento e a sua operação.
- Isole o sistema a nível elétrico.
- Antes de efetuar o procedimento, certifique-se de que:
  - está disponível equipamento de manuseamento mecânico, caso seja necessário, para manusear recipientes de gás refrigerante;
  - Está disponível todo o equipamento de proteção pessoal e é usado corretamente;
  - O processo de recuperação é alvo de supervisão constante por parte de uma pessoa devidamente qualificada;
  - O equipamento de recuperação e os recipientes estão em conformidade com as normas adequadas.
- Diminua a pressão através de bombeamento, se possível.
- Se não for possível criar vácuo, utilize um coletor para remover o refrigerante das várias partes do sistema.
- Certifique-se de que coloca o recipiente numa balança antes de efetuar a recuperação.
- Inicie a máquina de recuperação e opere-a de acordo com as instruções do fabricante.
- Não encha demasiado os recipientes. (Não ultrapasse 80% do volume de carga líquido).
- Não exceda a pressão máxima de serviço do recipiente, ainda que temporariamente.
- Quando os recipientes estiverem cheios e o processo concluído, certifique-se de que os recipientes e o equipamento são removidos do local em breve e que todas as válvulas de isolamento do equipamento são fechadas.
- O refrigerante recuperado não deve ser carregado noutra sistema de refrigeração a não ser que tenha sido alvo de limpeza e verificação.

# INSTRUÇÕES DE SEGURANÇA

## 15. Etiquetagem

O equipamento deve ser etiquetado com a indicação de que foi desativado e está sem refrigerante. A etiqueta deve ser datada e assinada. Certifique-se de que existem etiquetas no equipamento a indicar que este contém refrigerante inflamável.

## 16. Recuperação

Ao remover refrigerante de um sistema para manutenção ou desativação, recomenda-se a adoção de boas práticas relacionadas com a remoção de todos os refrigerantes em segurança. Ao transferir refrigerante para recipientes, certifique-se de que só são utilizados recipientes adequados para recuperação de refrigerante. Garanta que estão disponíveis recipientes em número suficiente para comportar a carga total do sistema. Todos os recipientes a utilizar são próprios para o refrigerante recuperado e estão etiquetados para esse mesmo refrigerante (ou seja, são recipientes específicos para a recuperação de refrigerante). Os recipientes devem possuir válvulas limitadoras de pressão e válvulas de fecho em bom estado de funcionamento. Os recipientes de recuperação vazios devem ser esvaziados e, se possível, refrigerados antes de efetuar a recuperação. O equipamento de recuperação deve estar em bom estado de funcionamento e dispor de instruções próprias para o equipamento disponível, devendo igualmente ser adequado para a recuperação de refrigerantes inflamáveis. Para além disso, deverá estar disponível um conjunto de balanças calibradas e em bom estado de funcionamento. As mangueiras devem estar equipadas com ligações de desconexão sem fugas e em bom estado. Antes de utilizar a máquina de recuperação, verifique se funciona corretamente, se a manutenção foi devidamente efetuada e se quaisquer componentes elétricos associados estão vedados para evitar a ignição em caso de libertação de refrigerante. Em caso de dúvida, consulte o fabricante. O refrigerante recuperado deve ser devolvido ao fornecedor num recipiente de recuperação adequado, com a nota de transferência de resíduos relevante. Não misture refrigerantes em unidades de recuperação e sobretudo, nos recipientes. Se for necessário remover compressores ou óleos de compressores, certifique-se de que foram esvaziados até um nível aceitável, para garantir que o refrigerante inflamável não se mistura com o lubrificante. O processo de esvaziamento deve ser efetuado antes de devolver o compressor aos fornecedores. Só deverá recorrer-se ao aquecimento elétrico do corpo do compressor para acelerar este processo. Quando for drenado óleo de um sistema, este deverá ser transportado em segurança. Quando deslocar ou mudar a localização do ar condicionado, contacte técnicos de assistência experientes para desligar e reinstalar a unidade. Não coloque quaisquer outros produtos elétricos ou objetos domésticos por baixo da unidade interior ou exterior. A queda de condensação da unidade pode molhá-los e causar danos ou avarias nos mesmos. Mantenha as aberturas de ventilação desobstruídas. O aparelho deve ser armazenado numa zona bem arejada em que as dimensões da divisão correspondam à área especificada para o funcionamento. O aparelho deve ser armazenado numa divisão sem chamas desprotegidas em funcionamento contínuo (por exemplo, um eletrodoméstico a gás) nem fontes de ignição (por exemplo, um aquecedor elétrico em funcionamento). Não é permitida a reutilização de conectores mecânicos e juntas cónicas.

# Descrição do produto

## Unidade interior

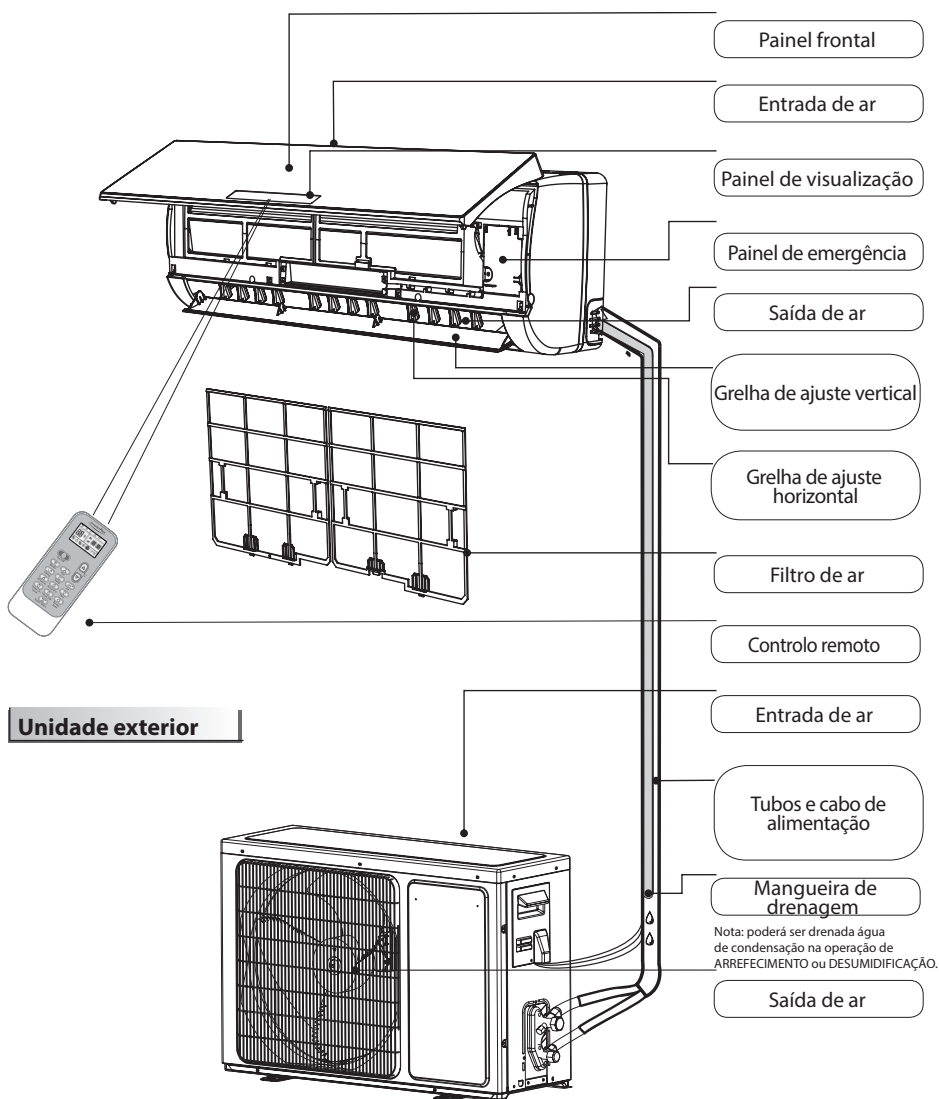

## Unidade exterior

As imagens deste manual baseiam-se na vista exterior de um modelo padrão. Consequentemente, poderão não corresponder ao modelo de ar condicionado que possui.

### Explicação dos símbolos apresentados na unidade interior ou exterior.

	<b>AVISO</b>	Este símbolo indica que este aparelho utiliza um refrigerante inflamável. Em caso de fugas ou exposição a uma fonte de ignição externa, existe risco de incêndio.
	<b>ATENÇÃO</b>	Este símbolo indica que é necessário ler atentamente o manual de utilização.
	<b>ATENÇÃO</b>	Este símbolo indica que os técnicos de assistência devem manusear este equipamento fazendo referência ao manual de instalação.
	<b>ATENÇÃO</b>	Este símbolo indica que estão disponíveis informações, tais como o manual de utilização ou instalação.

# Interface do utilizador

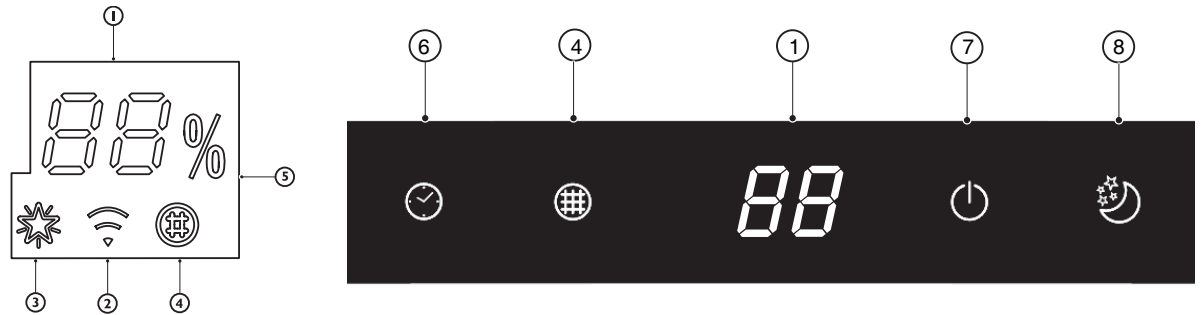

88

## Indicador da temperatura (1)

Apresenta a temperatura definida.  
Apresenta a indicação "FC" como lembrete para limpar o filtro.



## Indicador de Wi-Fi (2)

Fica intermitente rapidamente (3 Hz) quando estiver a efetuar ligação ao router ou perder a ligação ao router.  
Fica intermitente lentamente (1,5 Hz) quando houver ligação ao router, mas não houver ligação à nuvem.  
Acende-se de modo fixo quando a Wi-Fi estiver ligada.  
Apaga-se quando a Wi-Fi não estiver a funcionar ou estiver desligada.



## Indicador 6TH SENSE (3)

Acende-se quando 6TH SENSE estiver ativo.  
Apaga-se quando terminar o funcionamento de 6TH SENSE.



## Indicador de monitorização do filtro (4)

Fica intermitente quando o filtro precisar de ser limpo.  
O indicador de monitorização do filtro fica intermitente passadas 720 horas de utilização, como lembrete para limpar o filtro.  
Após a limpeza do filtro, prima o botão de reposição do filtro situado na unidade interior, atrás do painel frontal, para apagar o indicador de monitorização do filtro intermitente.



## Indicador da humidade (5)

Acende-se ao apresentar o nível de humidade.  
Apaga-se ao apresentar a temperatura.



## Indicador do temporizador (6)

Acende-se durante o tempo definido.  
Apaga-se quando terminar o funcionamento do temporizador.



## Indicador de funcionamento (6)

Acende-se durante o funcionamento.  
Fica intermitente durante a descongelação da unidade exterior.



## Indicador de repouso (8)

Acende-se quando o modo de repouso estiver definido; o indicador de funcionamento fica intermitente 10 vezes e, em seguida, o visor apaga-se.

Para ares condicionados sem controlo por Wi-Fi, recomendamos o Wpro SmartClim: este é um dispositivo inteligente para controlar as definições principais do aparelho através de Wi-Fi, a partir do smartphone. Este acessório não está incluído na embalagem do produto. Contacte o nosso SERVIÇO PÓS-VENDA para obter mais informações e adquirir este acessório.

# Controlo remoto

## Introduzir as pilhas no controlo remoto

1. Pressione ligeiramente para baixo na zona do encaixe da tampa das pilhas e empurre a tampa na direção da seta para a retirar, da forma apresentada.
2. Coloque 2 pilhas AAA (1,5 V) no compartimento. Certifique-se de que as polaridades "+" e "-" ficam posicionadas corretamente.
3. Feche a tampa das pilhas do controlo remoto.

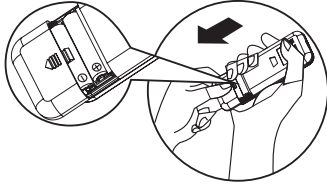

- **Reposição das predefinições do controlo remoto**
- Sempre que as pilhas do controlo remoto forem substituídas ou recarregadas, a predefinição é reposta para o modo de aquecimento. O controlo remoto de aquecimento pode ser usado apenas para arrefecer os modelos com ar condicionado.

**Nota: siga as instruções correspondentes ao controlo remoto que possui para utilizar o ar condicionado.**

## Descrição das funções dos botões (P1-03)

### 1. BOTÃO ON/OFF (LIGAR/DESLIGAR)

Permite ligar ou desligar o aparelho.

### 3. BOTÃO FAN (DE VENTOINHA)

Permite selecionar a velocidade da ventoinha na sequência automática, alta, média ou baixa.

### 4-5. BOTÃO TEMPERATURE (DA TEMPERATURA)

Permite selecionar a temperatura ambiente. Utilizado para definir as horas no modo de temporizador.

### 6. BOTÃO 6TH SENSE

Permite definir ou cancelar o funcionamento de 6TH SENSE.

### 7. BOTÃO SWING (DE OSCILAÇÃO)

Permite iniciar ou parar a função de oscilação da grelha de ajuste horizontal e definir a direção do fluxo de ar para cima/baixo.

### 10-11. BOTÃO HUMIDITY (DE HUMIDADE)

Utilizado para definir o nível de humidade pretendido; só disponível no modo 6TH SENSE.

### 16. BOTÃO SUPER SILENT (DE MODO SUPERSILENCIOSO)

Utilizado para iniciar ou parar o modo supersilencioso, para que o ruído seja o menor possível.

## Símbolos do visor do controlo remoto

	Indicador de arrefecimento		Velocidade automática da ventoinha		Indicador de repouso 1
	Indicador de mais humidade		Velocidade alta da ventoinha		Indicador de repouso 2
	Indicador de menos humidade		Velocidade média da ventoinha		Indicador de repouso 3
	Indicador de Só ventoinha		Velocidade baixa da ventoinha		Indicador de repouso 4
	Indicador de aquecimento		Indicador de modo supersilencioso		Visor de temperatura definida
	Indicador Around U		Indicador 6TH SENSE		Visor do temporizador definido
	Indicador Jet		Indicador de poupança de energia		Transmissão de sinal

## Utilizar o controlo remoto para comandar o aparelho

- Para operar o aparelho utilizando o controlo remoto, direcione-o para o dispositivo de receção da unidade interior para garantir a receção.
- Ao enviar um sinal do controlo remoto, o símbolo fica intermitente durante 1 segundo. Quando o sinal é recebido, o aparelho emite um sinal sonoro.

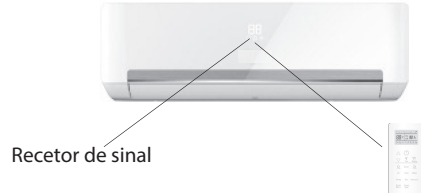

- O controlo remoto comanda o ar condicionado até uma distância de 7 m.
- Sempre que as pilhas do controlo remoto forem substituídas, o controlo remoto é predefinido para o modo de aquecimento.

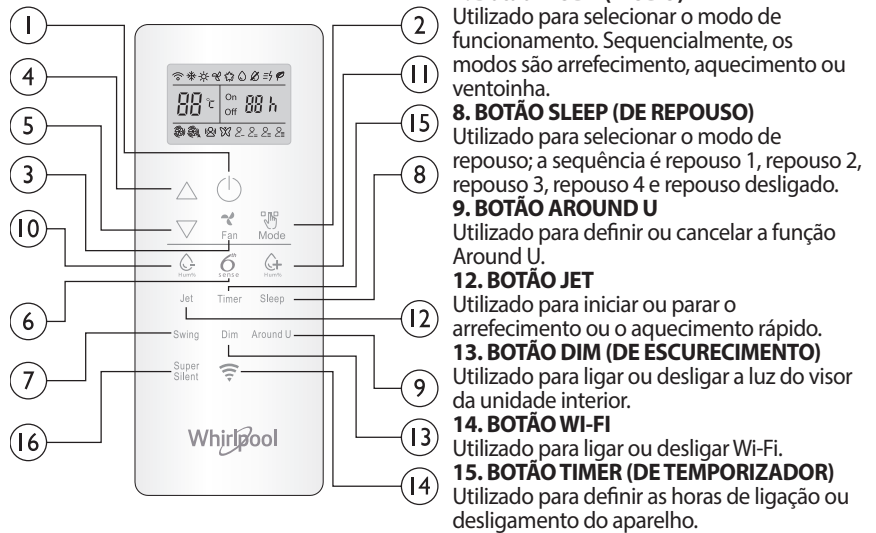

## Controlo remoto ativo ao premir o botão DESBLOQUEAR

Prima o botão, a retroiluminação acende-se e os botões de funções ficam ativos para a utilização. Volte a premir para bloquear o controlo remoto. Se não for efetuada qualquer operação no controlo remoto durante 10 s, este fica bloqueado automaticamente.



# Controlo remoto

## Descrição das funções dos botões (J1-3A)

### 1. BOTÃO ON/OFF (LIGAR/DESLIGAR)

Permite ligar ou desligar o aparelho.

### 2. Botão MODE (MODO)

Utilizado para seleccionar o modo de funcionamento na sequência de arrefecimento, desumidificação, só ventoinha ou aquecimento.

### 3. BOTÃO FAN (DE VENTOINHA)

Permite seleccionar a velocidade da ventoinha na sequência automática, alta, média ou baixa.

### 4-5. BOTÃO TEMPERATURE (DA TEMPERATURA)

Permite seleccionar a temperatura ambiente. Utilizado para definir as horas no modo de temporizador e de relógio.

### 6. BOTÃO 6TH SENSE

Permite definir ou cancelar o funcionamento de 6th sense.

### 7. BOTÃO SWING (DE OSCILAÇÃO)

Permite iniciar ou parar a função de oscilação da grelha de ajuste horizontal e definir a direcção do fluxo de ar para cima/baixo.

### 8. BOTÃO SLEEP (DE REPOUSO)

Permite definir ou cancelar o funcionamento do modo de repouso na sequência de

### 9. BOTÃO AROUND U

Utilizado para definir ou cancelar a função Around U.

### 10. BOTÃO TIMER ON/CLOCK (DE LIGAR TEMPORIZADOR/RELÓGIO)

Utilizado para acertar a hora actual.

Utilizado para definir ou cancelar a operação de ligação do temporizador.

### 11. BOTÃO TIMER OFF (DE DESLIGAR TEMPORIZADOR)

Utilizado para definir ou cancelar a operação de desligamento do temporizador.

### 12. BOTÃO JET

Utilizado para iniciar ou parar o modo de arrefecimento ou aquecimento rápido.

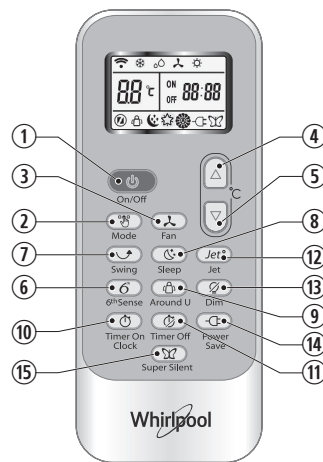

### 13. BOTÃO DIM (DE ESCURECIMENTO)

Utilizado para ligar ou desligar a luz do visor da unidade interior.

### 14. BOTÃO POWER SAVE (DE POUPANÇA DE ENERGIA)

Utilizado para iniciar ou parar a operação de poupança de energia.

### 15. BOTÃO SUPER SILENT (DE MODO SUPERSILENCIOSO)

Utilizado para iniciar ou parar o modo supersilencioso, para que o ruído seja o menor possível.

## Símbolos do visor do controlo remoto

	Indicador de arrefecimento		Indicador de repouso 1		Velocidade automática da ventoinha		Indicador Jet
	Indicador de desumidificação		Indicador de repouso 2		Velocidade alta da ventoinha		Transmissão de sinal
	Indicador de Só ventoinha		Indicador de repouso 3		Velocidade média da ventoinha		Visor do temporizador definido
	Indicador de aquecimento		Indicador de repouso 4		Velocidade baixa da ventoinha		Visor de hora actual
	Indicador 6TH SENSE		Indicador Around U		Indicador de modo supersilencioso		Visor de temperatura definida
							Indicador de poupança de energia

## PROTEÇÃO

### Condições para o funcionamento

O dispositivo de proteção poderá disparar e interromper o funcionamento do aparelho nas situações listadas abaixo.

<b>Aquecimento</b>	Temperatura do ar exterior superior a 24 °C
	Temperatura do ar exterior inferior a -7 °C
	Temperatura ambiente superior a 27 °C
<b>Arrefecimento</b>	Temperatura do ar exterior superior a 43 °C
	Temperatura ambiente inferior a 21 °C
<b>Desumidificação</b>	Temperatura ambiente inferior a 18 °C

Se o ar condicionado funcionar no modo de ARREFECIMENTO ou DESUMIDIFICAÇÃO com as portas ou janelas abertas durante um longo período de tempo quando a humidade relativa for superior a 80%, poderá verificar-se a queda de condensação da saída.

### Características do dispositivo de proteção

Aguarde, pelo menos, 3 minutos antes de reiniciar a unidade depois de o funcionamento parar ou depois de alterar o modo durante o funcionamento. Depois de efetuar a ligação à corrente elétrica e ligar imediatamente o aparelho, poderá ocorrer um atraso de 20 segundos antes de começar a funcionar. Se o funcionamento for interrompido, prima o botão **LIGAR/DESLIGAR** para reiniciar. O temporizador deve ser definido novamente caso tenha sido cancelado.

### Características do modo ARREFECIMENTO Anticongelção

Se a temperatura do permutador térmico interior for igual ou inferior a 0 °C, o compressor para de funcionar para proteger o aparelho.

### Características do modo AQUECIMENTO Pré-aquecimento

Para evitar que saia ar frio, são necessários 2 a 5 minutos para efetuar o pré-aquecimento da unidade interior no início da operação de **AQUECIMENTO**. A ventoinha interior não funciona durante o pré-aquecimento.

### DESCONGELAÇÃO

Na operação de **AQUECIMENTO**, o aparelho efetua uma descongelção automática para aumentar a eficácia. Normalmente, este procedimento dura entre 6 e 10 minutos. Durante a descongelção, a ventoinha para de funcionar e o indicador de funcionamento fica intermitente. Depois de concluída a descongelção, volta automaticamente ao modo **AQUECIMENTO**.

# Manutenção

## Limpar o painel frontal da unidade interior

### 1. Desligar da corrente elétrica

Desligue o aparelho em primeiro lugar, antes de o desligar da corrente elétrica.

### 2. Remover o painel frontal

Abra o painel frontal da forma indicada pela seta (Fig. A).

Exerça alguma força para puxar as ranhuras existentes na lateral do painel frontal, a fim de o retirar (Fig. B).

### 3. Limpar o painel frontal

Limpe-o com um pano suave e seco. Utilize água morna (a menos de 40 °C) para a limpeza se o aparelho estiver muito sujo. Após a limpeza, deixe secar.

### 4. Voltar a colocar e a fechar o painel frontal

Volte a instalar e a fechar o painel frontal, empurrando-o para baixo.

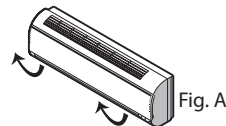

Fig. A

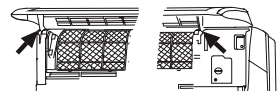

Fig. B

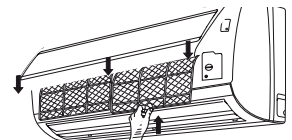

Fig. C

## Nota:

- não utilize substâncias, p. ex. gasolina ou pó de polimento, para efetuar a limpeza do aparelho.
- Não pulverize água para a unidade interior. Perigo! Choque elétrico!

## Limpar o filtro de ar

É necessário efetuar a limpeza do filtro de ar depois de este ser utilizado durante cerca de 200 horas.

Limpe o filtro de ar de duas em duas semanas caso o ar condicionado esteja num ambiente com muito pó.

### 1. Desligar da corrente elétrica

Desligue o aparelho em primeiro lugar, antes de o desligar da corrente elétrica.

### 2. Retirar o filtro de ar (Fig. C).

1. Abra o painel frontal. 2. Pressione ligeiramente a pega do filtro. 3. Faça deslizar o filtro para fora.

### 3. Limpar o filtro de ar (Fig. D)

Se o filtro estiver muito sujo, limpe-o com uma solução de água morna e detergente neutro. Após a limpeza, deixe secar.

### 4. Volte a instalar o filtro, prima o botão de reposição do filtro (Fig.E) do lado direito com um pino cilíndrico e feche o painel frontal.

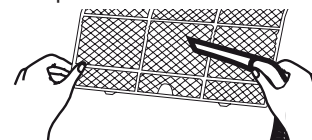

Fig. D

## Nota:

- para evitar ferimentos, não toque com os dedos nas aletas da unidade interior depois de remover o filtro.
- Não tente limpar o interior do ar condicionado sozinho.
- Não lave o filtro na máquina de lavar.

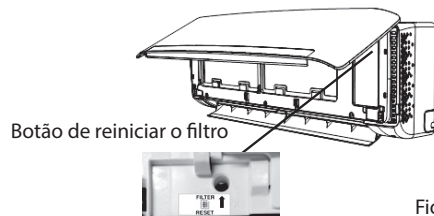
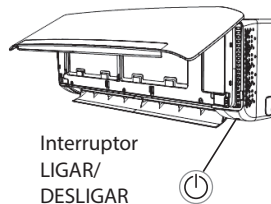

Fig. E

## FUNCIONAMENTO DE EMERGÊNCIA

Numa situação de emergência ou quando não tiver acesso ao controlo remoto, pode controlar a unidade premindo o botão LIGAR/DESLIGAR situado na unidade interior.

- Ligar o aparelho: se a unidade estiver desligada, prima este botão; o aparelho irá ligar-se e funcionar no modo 6TH SENSE.
- Desligar o aparelho: se a unidade estiver ligada, prima este botão e a unidade para de funcionar.



Interruptor LIGAR/DESLIGAR

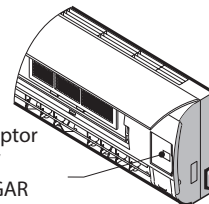

Interruptor LIGAR/DESLIGAR

**Nota: não prima este botão durante muito tempo, pois isso irá causar anomalias.**

## Função de reinício automático

Se pretender efetuar um reinício automático, ligue a corrente elétrica, prima o botão LIGAR/DESLIGAR da unidade interior e mantenha-o premido durante 5 segundos; o reinício automático é efetuado, sendo emitido um sinal sonoro.

Se tiver definido o reinício automático, prima o botão LIGAR/DESLIGAR da unidade interior e mantenha-o premido durante 5 segundos; o reinício automático será cancelado com um sinal sonoro e o ar condicionado fica em modo de espera.

## Eliminação das pilhas

Para proteger os recursos naturais e promover a reutilização dos materiais, separe as pilhas de outros tipos de resíduos e recicle-as através do sistema de devolução de pilhas local e gratuito.



# Instruções de instalação

## Esquema de instalação

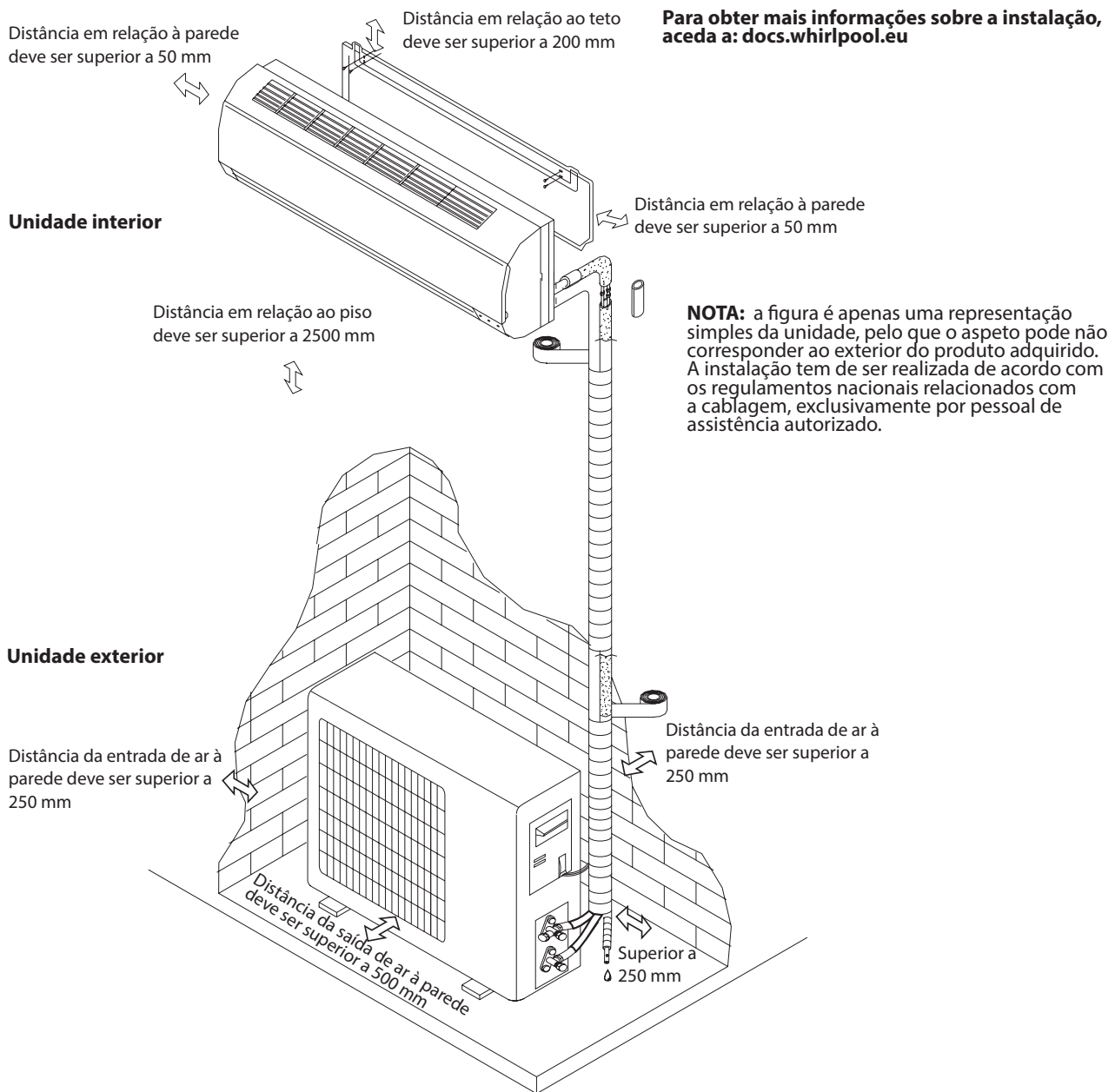

Ao instalar o cabo de interligação, certifique-se de que a cor dos fios e o n.º de terminais da unidade exterior são iguais aos da unidade interior.

## Especificações dos cabos

Capacidade (Btu/h)	Cabo de alimentação		Cabo de ligação à corrente	
	Tipo	Secção normal	Tipo	Secção normal
7K, 9K, 12K	H07RN-F	1,0 mm <sup>2</sup> X3	H07RN-F	1,0 mm <sup>2</sup> X5
18K	H07RN-F	1,5 mm <sup>2</sup> X3	H07RN-F	1,5 mm <sup>2</sup> X5
24 K	H07RN-F	2,5 mm <sup>2</sup> X3	H07RN-F	2,5 mm <sup>2</sup> X5

# Resolução de problemas

Com frequência, os problemas de funcionamento têm causas de menor importância; consulte o quadro seguinte antes de contactar a assistência técnica. Isto poderá poupar tempo e despesas desnecessárias.

Problema	Análise
Não funciona	<ul style="list-style-type: none"><li>• O dispositivo de proteção ou o fusível estão queimados?</li><li>• Aguarde 3 minutos e tente ligar novamente, o dispositivo de proteção poderá estar a impedir o funcionamento da unidade.</li><li>• As pilhas do controlo remoto estão fracas?</li><li>• A ficha está ligada corretamente?</li></ul>
Sem ar de arrefecimento ou aquecimento	<ul style="list-style-type: none"><li>• O filtro de ar está sujo?</li><li>• As entradas e saídas do ar condicionado estão obstruídas?</li><li>• A temperatura está definida corretamente?</li><li>• As portas ou janelas estão abertas?</li></ul>
Controlo ineficaz	<ul style="list-style-type: none"><li>• Houve uma interferência forte (descarga excessiva de eletricidade estática, anomalia da tensão de alimentação)? Se notar que o funcionamento não é normal, desligue da tomada e volte a ligar passados 2-3 segundos.</li></ul>
Não funciona imediatamente	<ul style="list-style-type: none"><li>• Irá ocorrer um atraso de 3 minutos ao alterar o modo durante o funcionamento.</li></ul>
Cheiro peculiar	<ul style="list-style-type: none"><li>• O cheiro poderá ter outra origem, como o mobiliário, fumo de cigarro, etc. que entre na unidade e seja emitido juntamente com o ar.</li></ul>
Som de água a correr	<ul style="list-style-type: none"><li>• Comportamento normal provocado pelo fluxo de refrigerante no ar condicionado.</li><li>• Som de descongelação no modo de aquecimento.</li></ul>
Som com estalidos	<ul style="list-style-type: none"><li>• O som poderá ser causado pela expansão ou contração do painel frontal devido a alterações de temperatura.</li></ul>
Pulverização de névoa pela saída	<ul style="list-style-type: none"><li>• Existe névoa na divisão com a temperatura reduzida? Comportamento normal devido à descarga de ar frio efetuada pela unidade interior durante o modo de funcionamento de ARREFECIMENTO ou DESUMIDIFICAÇÃO.</li></ul>
O indicador de funcionamento fica intermitente, mas a ventoinha interior para.	<ul style="list-style-type: none"><li>• A unidade está a mudar do modo de aquecimento para a descongelação. O indicador apaga-se e irá voltar ao modo de aquecimento.</li></ul>

**Nota: se os problemas persistirem, desligue o aparelho e desligue a tomada da corrente; em seguida, contacte o centro de assistência autorizado da Whirlpool mais próximo. Não tente mover, reparar, desmontar ou modificar o aparelho.**

# SERVIÇO PÓS-VENDA

## Antes de contactar o centro de assistência ao cliente:

1. Tente resolver o problema com base nas soluções apresentadas na "Resolução de problemas".
2. Desligue o aparelho e reinicie-o para verificar se a falha persiste.

## Se, depois de efetuar as verificações indicadas acima, a falha persistir, contacte o centro de assistência ao cliente.

Indique:

- uma breve descrição do problema;
- o modelo exato do ar condicionado;
- o número de assistência (corresponde ao número por baixo de "Service" (Assistência) no autocolante de assistência situado na parte lateral ou inferior da unidade interior).
- Também pode encontrar o número de assistência no livro da garantia;
- a sua morada completa;
- o seu número de telefone.

**Nota: se pretender obter o manual completo do seu aparelho, transfira-o através do seguinte link: [docs.whirlpool.eu](https://docs.whirlpool.eu), utilizando o código QR.**



Se for necessário efetuar trabalhos de reparação, contacte o **centro de assistência ao cliente** (desta forma, garante que são utilizadas peças originais e que é efetuada uma reparação adequada).

Terá de apresentar a fatura original.

**Caso não cumpra estas instruções, poderá comprometer a segurança e a qualidade do produto.**

**SERVICE** 0000 000 00000



# NORME DI SICUREZZA

## IMPORTANTE: DA LEGGERE E RISPETTARE

- Scaricare il manuale d'uso completo da docs.whirlpool.eu, oppure telefonare al numero riportato sul libretto di garanzia.
- Prima di utilizzare l'apparecchio, leggere le seguenti norme di sicurezza. Conservarle per eventuali consultazioni successive.
- Questo manuale e l'apparecchio sono corredati da importanti avvertenze di sicurezza, da leggere e rispettare sempre. Il fabbricante declina qualsiasi responsabilità che derivi dalla mancata osservanza delle presenti istruzioni di sicurezza, da usi impropri dell'apparecchio o da errate impostazioni dei comandi.
- ⚠ Tenere i bambini di età inferiore a 3 anni lontani dall'apparecchio. Senza la sorveglianza costante di un adulto, tenere l'apparecchio fuori dalla portata dei bambini di età inferiore a 8 anni. I bambini di età superiore agli 8 anni, le persone con ridotte capacità fisiche, sensoriali o mentali e le persone che non abbiano esperienza o conoscenza dell'apparecchio potranno utilizzarlo solo sotto sorveglianza, o quando siano state istruite sull'utilizzo sicuro dell'apparecchio e siano consapevoli dei rischi del suo utilizzo. Vietare ai bambini di giocare con l'apparecchio. Le operazioni di pulizia e manutenzione dell'apparecchio non devono essere eseguite da bambini senza la sorveglianza di un adulto.

## USO CONSENTITO

- ⚠ ATTENZIONE: l'apparecchio non è destinato ad essere messo in funzione mediante un interruttore esterno, come temporizzatori o sistemi di comando a distanza separati.
- ⚠ L'apparecchio è destinato all'uso domestico e ad applicazioni analoghe, quali hotel e uffici.
- ⚠ Questo apparecchio non è destinato all'uso professionale.
- ⚠ Spegnerlo sempre il climatizzatore mediante il telecomando. Non spegnerlo mediante l'interruttore di alimentazione o estraendo la spina. Scollegare l'alimentazione elettrica se il climatizzatore deve restare inutilizzato per un lungo periodo o durante un temporale con tuoni/fulmini.
- ⚠ Per evitare il rischio di lesioni personali, non inserire alcun oggetto nell'uscita dell'aria. Tenere le feritoie di ventilazione libere da oggetti che possano ostruirle.
- ⚠ Non collocare altri apparecchi o dispositivi elettrici sotto l'unità interna o quella esterna. La fuoriuscita di condensa dall'unità potrebbe bagnarli e causare danni o malfunzionamenti.

## INSTALLAZIONE

- ⚠ Per evitare il rischio di lesioni personali, le operazioni di movimentazione e installazione dell'apparecchio devono essere eseguite da almeno due persone. Per le operazioni di disimballaggio e installazione utilizzare i guanti protettivi per non procurarsi tagli.
- ⚠ Le operazioni di installazione, inclusi i collegamenti elettrici, e gli interventi di riparazione devono essere eseguiti da personale qualificato nel rispetto delle norme elettriche nazionali. Non riparare né sostituire alcuna parte dell'apparecchio, salvo i casi espressamente previsti nel manuale d'uso. Tenere i bambini a distanza dal luogo dell'installazione. Dopo aver disimballato l'apparecchio, assicurarsi che non sia stato danneggiato durante il trasporto. In caso di problemi, contattare il rivenditore o il Servizio Assistenza. A installazione completata, conservare il materiale di imballaggio (parti in plastica, polistirolo, ecc.) fuori della portata dei bambini per evitare il rischio di soffocamento. Per evitare rischi di scosse elettriche, prima di procedere all'installazione scollegare completamente l'apparecchio dalla rete elettrica. Durante l'installazione, accertarsi che l'apparecchio non possa danneggiare il cavo di alimentazione e causare così rischi di scosse elettriche. Attivare l'apparecchio solo dopo avere completato la procedura di installazione.
- ⚠ In caso di spostamento o trasloco del climatizzatore, rivolgersi a un tecnico di assistenza competente per le operazioni di disconnessione e reinstallazione dell'unità.
- ⚠ L'apparecchio non deve essere installato in un locale lavanderia.

# NORME DI SICUREZZA

## AVVERTENZE ELETTRICHE

- ⚠ L'alimentazione elettrica deve essere della tensione nominale indicata nelle specifiche tecniche e realizzata con un circuito speciale per l'apparecchio. Il diametro del cavo di alimentazione deve essere conforme alle specifiche.
- ⚠ Il cablaggio fisso deve comprendere un interruttore multipolare conforme ai regolamenti elettrici vigenti; inoltre, l'apparecchio deve essere messo a terra in conformità alle norme di sicurezza elettrica nazionali.
- ⚠ Il cablaggio fisso deve comprendere un interruttore onnipolare avente una distanza minima di 3 mm tra i contatti.
- ⚠ Non utilizzare cavi di prolunga, prese multiple o adattatori. Una volta terminata l'installazione, i componenti elettrici non dovranno più essere accessibili. Non utilizzare l'apparecchio quando si è bagnati oppure a piedi nudi. Non accendere l'apparecchio se il cavo di alimentazione o la spina sono danneggiati, se si osservano anomalie di funzionamento o se l'apparecchio è caduto o è stato danneggiato.
- ⚠ Se il cavo di alimentazione è danneggiato, deve essere sostituito con uno dello stesso tipo dal produttore, da un centro di assistenza autorizzato o da un tecnico qualificato per evitare situazioni di pericolo o rischi di scosse elettriche.
- ⚠ Il cablaggio fisso deve incorporare un dispositivo di corrente residua (RCD) conforme alle normative nazionali in cui la corrente di esercizio residua nominale non superi i 30 mA.
- ⚠ Poiché la temperatura del circuito refrigerante può raggiungere valori elevati, si raccomanda di tenere il cavo di collegamento a distanza dal tubo di rame.
- ⚠ Far realizzare la messa a terra da professionisti qualificati mediante un collegamento all'impianto di messa a terra dell'edificio. L'apparecchio deve essere dotato di un interruttore di protezione contro le dispersioni di corrente e di un interruttore ausiliario di capacità sufficiente. L'interruttore deve essere inoltre provvisto di una funzione di scatto magnetico e termico per garantire un'adeguata protezione in caso di cortocircuito e sovraccarico.

Modello	9K e 12K	18K	24K
Capacità interruttore	16 A	20 A	25 A

- ⚠ Per il collegamento del cavo di alimentazione e dei cavi di collegamento tra le unità interna ed esterna, consultare lo schema elettrico dell'apparecchio.

## PULIZIA E MANUTENZIONE

- ⚠ **AVVERTENZA:** Per evitare rischi di folgorazione, prima di qualsiasi intervento di manutenzione accertarsi che l'apparecchio sia spento e scollegato dall'alimentazione elettrica; inoltre, non usare in nessun caso pulitrici a getto di vapore.
- ⚠ Le operazioni di manutenzione e riparazione che richiedono l'assistenza di personale qualificato devono essere effettuate sotto la supervisione di un addetto competente nell'uso di refrigeranti infiammabili.
- ⚠ La manutenzione deve essere eseguita solo nel modo raccomandato dal produttore dell'apparecchio.

## SMALTIMENTO DEL MATERIALE DI IMBALLAGGIO

Il materiale di imballaggio è riciclabile al 100% ed è contrassegnato dal simbolo di riciclaggio . Le varie parti dell'imballaggio devono pertanto essere smaltite responsabilmente e in stretta osservanza delle norme stabilite dalle autorità locali.

## SMALTIMENTO DEGLI ELETTRODOMESTICI

Questo prodotto è stato fabbricato con materiale riciclabile o riutilizzabile. Smaltire il prodotto rispettando le normative locali in materia. Per ulteriori informazioni sul trattamento, il recupero e il riciclaggio degli elettrodomestici, contattare l'ufficio locale competente, il servizio di raccolta dei rifiuti domestici o il negozio presso il quale il prodotto è stato acquistato. Questo apparecchio è contrassegnato in conformità alla Direttiva Europea 2012/19/UE sui rifiuti di apparecchiature elettriche ed elettroniche (RAEE). Provvedendo al corretto

# NORME DI SICUREZZA

smaltimento del prodotto si contribuirà ad evitare potenziali conseguenze negative sull'ambiente e sulla salute umana.

Il simbolo (♻️) sul prodotto o sulla documentazione di accompagnamento indica che questo apparecchio non deve essere smaltito come rifiuto domestico, bensì conferito presso un centro di raccolta preposto al ritiro delle apparecchiature elettriche ed elettroniche.

## DICHIARAZIONI DI CONFORMITÀ

- Il testo completo della dichiarazione di conformità è disponibile sul seguente sito web: docs.whirlpool.eu.
- L'apparecchiatura radio opera nella banda di frequenza ISM a 2,4 GHz, la massima potenza a radiofrequenza trasmessa non eccede 20 dBm (e.i.r.p.).
- Questo prodotto contiene software open source sviluppato da terze parti. La dichiarazione sull'uso della licenza open source è disponibile al seguente sito web: docs.whirlpool.eu.
- Questo prodotto contiene gas serra fluorurati trattati nel Protocollo di Kyoto; il gas refrigerante è contenuto in un sistema sigillato ermeticamente (R32, GWP 675). La carica di refrigerante massima è pari a 2,5 kg. Per informazioni dettagliate fare riferimento all'etichetta delle specifiche.

## ISTRUZIONI DI SICUREZZA PER LA MANUTENZIONE DI APPARECCHI CON REFRIGERANTE SPECIFICO

- Per istruzioni dettagliate sulle procedure di installazione, assistenza, manutenzione e riparazione dell'apparecchio, scaricare il manuale completo da docs.whirlpool.eu.
  - ⚠️ Non cercare di accelerare il processo di sbrinamento usando dispositivi meccanici o altri mezzi diversi da quelli raccomandati dal fabbricante.
  - ⚠️ L'apparecchio deve essere conservato in un locale adeguatamente ventilato le cui dimensioni corrispondano alle dimensioni specificate per il locale di funzionamento; privo di sorgenti di ignizione a funzionamento continuo (ad esempio fiamme libere, impianti a gas o impianti di riscaldamento elettrici).
  - ⚠️ Non perforare né bruciare l'apparecchio. Tenere presente che i refrigeranti possono essere inodori.
  - Le persone incaricate di operare sul circuito refrigerante devono essere munite di una certificazione valida emessa da un ente di valutazione accreditato, che attesti la loro competenza nella manipolazione sicura dei refrigeranti nel rispetto delle specifiche di valutazione riconosciute nel settore. La manutenzione deve essere eseguita solo nel modo raccomandato dal produttore dell'apparecchio. Le operazioni di manutenzione e riparazione che richiedono l'assistenza di personale qualificato devono essere effettuate sotto la supervisione di un addetto competente nell'uso di refrigeranti infiammabili. L'apparecchio deve essere installato, utilizzato e conservato in un locale con una superficie calpestabile superiore a 10 m<sup>2</sup>. L'installazione delle tubazioni deve essere eseguita in un locale con una superficie calpestabile superiore a 10 m<sup>2</sup>. Le tubazioni devono essere conformi alle norme nazionali sul gas. La carica di refrigerante massima è pari a 2,5 kg. I connettori meccanici usati all'interno devono essere conformi alla norma ISO 14903. Se per l'installazione interna vengono riutilizzati connettori meccanici già esistenti, è comunque necessario sostituire i componenti di tenuta. Se per l'installazione interna vengono riutilizzati i raccordi svasati già esistenti, la parte svasata deve essere realizzata a nuovo. L'installazione delle tubazioni deve essere il più possibile limitata. Le giunzioni meccaniche devono essere accessibili per scopi di manutenzione.
1. Il trasporto di apparecchiature contenenti refrigeranti infiammabili deve essere conforme alle normative sul trasporto.
  2. L'etichettatura delle apparecchiature mediante simboli deve essere conforme alle

# NORME DI SICUREZZA

normative locali.

3. Lo smaltimento delle apparecchiature che utilizzano refrigeranti infiammabili deve essere conforme alle normative nazionali.
4. La conservazione di apparecchiature deve avvenire in conformità alle istruzioni del produttore.
5. Conservazione di apparecchiature imballate (non vendute): la protezione dell'imballaggio deve essere tale da impedire la perdita della carica di refrigerante in caso di danni meccanici all'apparecchio. Il numero massimo di apparecchi che è possibile immagazzinare nello stesso locale è stabilito dalle normative locali.
6. Informazioni sulla manutenzione.

## 6-1 Verifiche dell'area

Prima di iniziare a lavorare su sistemi contenenti refrigeranti infiammabili, sono necessari controlli di sicurezza per ridurre al minimo i rischi di incendio. Per la riparazione dei sistemi refrigeranti occorre osservare le seguenti precauzioni preliminari.

## 6-2 Procedura di lavoro

Il lavoro va eseguito secondo una procedura controllata, in modo da minimizzare il rischio di propagazione di gas o vapori infiammabili durante l'esecuzione del lavoro.

## 6-3 Area generale di lavoro

Tutto il personale di manutenzione e coloro che lavorano nella zona circostante devono essere istruiti sulla natura del lavoro svolto. Evitare di lavorare in spazi ristretti. La zona intorno all'area di lavoro deve essere recintata. Accertarsi che l'area sia stata messa in sicurezza attraverso opportune misure di controllo del materiale infiammabile.

## 6-4 Verifica della presenza di refrigerante

L'area deve essere verificata con uno specifico rilevatore di refrigerante prima e durante gli interventi di manutenzione, affinché il tecnico possa essere informato della presenza di atmosfere potenzialmente infiammabili. Verificare che il dispositivo di rilevamento delle perdite utilizzato sia idoneo all'uso con refrigeranti infiammabili, in particolare che non provochi scintille e sia adeguatamente sigillato o intrinsecamente sicuro.

## 6-5 Presenza di estintori

Prevedere la presenza di estintori adeguati nelle vicinanze in caso di interventi di manutenzione ad alte temperature sugli apparecchi di refrigerazione o sui relativi componenti. Posizionare un estintore a polveri o a CO<sub>2</sub> in prossimità dell'area di ricarica.

## 6-6 Assenza di fonti di ignizione

Quando gli interventi eseguiti sui sistemi di refrigerazione comportano l'esposizione di tubi che contengono o hanno contenuto refrigeranti infiammabili, è assolutamente vietato utilizzare fonti di ignizione che possano creare rischi di incendio o esplosione. Tutte le possibili fonti di ignizione, comprese le sigarette, devono essere tenute a debita distanza dal sito di installazione, riparazione, rimozione o smaltimento ove possa verificarsi una dispersione di refrigerante infiammabile. Prima di eseguire il lavoro, la zona circostante l'apparecchio deve essere verificata per accertare l'assenza di sostanze infiammabili o altri rischi di ignizione. Devono essere esposti cartelli di divieto di fumo.

## 6-7 Area ventilata

Prima di intervenire sul sistema o di svolgere qualsiasi operazione ad alte temperature, assicurarsi che la zona sia aperta o che sia adeguatamente ventilata. Assicurare una ventilazione adeguata per tutta la durata dell'intervento. La ventilazione deve disperdere in modo sicuro il refrigerante rilasciato e preferibilmente espellerlo esternamente nell'atmosfera.

## 6-8 Verifiche degli apparecchi di refrigerazione

In caso di sostituzione dei componenti elettrici, scegliere parti di ricambio che siano idonee allo scopo e conformi alle specifiche. Le procedure di manutenzione e assistenza devono

# NORME DI SICUREZZA

essere sempre eseguite attenendosi alle istruzioni del produttore. In caso di dubbi, consultare il reparto tecnico del produttore. Per gli impianti che utilizzano refrigeranti infiammabili, verificare che:

- la carica sia proporzionata alle dimensioni del locale in cui sono installati i componenti contenenti refrigerante;
- gli apparecchi e le uscite di ventilazione funzionino adeguatamente e non siano ostruiti;
- se è in uso un circuito di refrigerazione indiretto, controllare la presenza di refrigerante nel circuito secondario;
- i simboli presenti sugli apparecchi rimangano sempre visibili e leggibili. I simboli e le indicazioni illeggibili devono essere corretti;
- il tubo o i componenti di refrigerazione siano installati in posizioni in cui è improbabile che vengano esposti a sostanze che possano corrodere i componenti contenenti refrigerante, a meno che i componenti non siano fabbricati con materiali intrinsecamente resistenti alla corrosione o opportunamente protetti dagli agenti corrosivi.

## 6-9 Verifiche dei dispositivi elettrici

Le operazioni di riparazione e manutenzione dei componenti elettrici devono prevedere controlli di sicurezza iniziali e procedure di ispezione dei componenti. In caso di guasti che possano compromettere la sicurezza, non deve essere collegata nessuna alimentazione elettrica al circuito finché il guasto

non sia stato riparato adeguatamente. Se il guasto non può essere riparato immediatamente ma è necessario mantenere il sistema in funzione, occorre adottare una soluzione temporanea adeguata. Tale situazione deve essere segnalata al proprietario dell'apparecchio in modo che tutte le parti siano informate. Nell'ambito dei controlli di sicurezza iniziali, verificare che:

- i condensatori siano scarichi: questa verifica deve essere eseguita in condizioni di sicurezza per evitare la possibilità di scintille;
- i componenti e i cavi elettrici non siano esposti a tensioni durante la carica, la riparazione o lo spurgo del sistema;
- vi sia continuità di messa a terra.

## 7. Riparazione dei componenti ermetici

Durante le riparazioni dei componenti ermetici, tutte le connessioni elettriche devono essere scollegate dall'apparecchio prima di rimuovere eventuali coperture elettriche sigillate; se è assolutamente necessario fornire energia elettrica all'apparecchio durante la manutenzione, occorre predisporre un rilevatore di perdite nel punto più critico che segnali le situazioni potenzialmente pericolose. Prestare particolare attenzione a quanto segue per garantire che, lavorando su componenti elettrici, la struttura esterna non sia alterata in modo tale da compromettere il livello di protezione. Controllare in particolare che non vi siano danni ai cavi, connessioni troppo numerose, connessioni terminali non conformi alle specifiche originali, danni alle guarnizioni, errori di installazione nei premistoppa e così via. Assicurarsi che il montaggio dell'apparecchio sia stabile e sicuro. Assicurarsi che le guarnizioni o i materiali di tenuta non siano degradati al punto da non servire più allo scopo di impedire l'ingresso di atmosfere infiammabili. Le parti di ricambio devono essere conformi alle specifiche del produttore.

### NOTA:

l'uso di sigillanti siliconici può inibire l'efficacia di alcuni dispositivi di rilevamento delle perdite. Non è necessario isolare i componenti a sicurezza intrinseca prima di intervenire su di essi.

## 8. Riparazione di componenti a sicurezza intrinseca

Prima di applicare carichi induttivi o capacitivi permanenti al circuito, verificare sempre che siano rispettati i valori di tensione e di corrente consentiti per l'apparecchio in uso.



# NORME DI SICUREZZA

I componenti a sicurezza intrinseca sono gli unici tipi di componenti su cui è possibile intervenire sotto tensione in presenza di un'atmosfera infiammabile. L'apparecchiatura di prova deve operare ai valori nominali corretti. Quando occorre sostituire i componenti, usare soltanto i ricambi specificati dal produttore. L'uso di altri componenti potrebbe provocare perdite di refrigerante e la conseguente ignizione dello stesso.

## 9. Cablaggio

Controllare che i cavi non siano soggetti a usura, corrosione, pressione eccessiva, vibrazioni, bordi taglienti o altri effetti ambientali avversi. Il controllo deve inoltre tenere conto degli effetti dell'invecchiamento o di vibrazioni continue provenienti da compressori, ventole o altre fonti.

## 10. Rilevamento di refrigeranti infiammabili

Non è mai consentito, in nessuna circostanza, usare mezzi di ricerca o rilevamento delle perdite di refrigerante che possano costituire fonti di ignizione. Non utilizzare lampade ad alogenuri (o qualsiasi altro rilevatore che utilizzi fiamme libere).

## 11. Metodi di rilevamento delle perdite

I seguenti metodi di rilevamento delle perdite sono ritenuti accettabili per i sistemi contenenti refrigeranti infiammabili:

- I rilevatori elettronici di perdite sono idonei per individuare i refrigeranti infiammabili, ma è necessario verificare che presentino una sensibilità adeguata e che la loro taratura sia corretta (le apparecchiature di rilevamento devono essere calibrate in una zona priva di refrigerante).
- Assicurarsi che il rilevatore non costituisca una potenziale fonte di ignizione e che sia adatto per il refrigerante utilizzato.
- Le apparecchiature di rilevamento delle perdite devono essere impostate a una data percentuale dell'LFL del refrigerante e calibrate in base al refrigerante impiegato, verificando che la percentuale di gas sia appropriata (25% al massimo).
- I fluidi di rilevamento delle perdite sono idonei per la maggior parte dei refrigeranti ma è da evitare l'uso di detergenti a base di cloro, poiché il cloro potrebbe reagire con il refrigerante e corrodere le tubature di rame.
- Se si sospetta una perdita, è necessario rimuovere e/o estinguere tutte le fiamme libere.
- Se si rileva una perdita di refrigerante che deve essere riparata mediante brasatura, tutto il refrigerante deve essere recuperato dal sistema o isolato (per mezzo di valvole di chiusura) in una parte del sistema lontana dalla perdita.
- Occorrerà quindi far scorrere nel sistema azoto privo di ossigeno sia prima che durante il processo di brasatura.

## 12. Rimozione e scarico dell'impianto

- Quando si interviene sul circuito del refrigerante per effettuare riparazioni, o per qualsiasi altro scopo, si raccomanda di attenersi alle procedure convenzionali. È importante tuttavia osservare sempre le migliori prassi, poiché in questi sistemi sussiste il rischio di incendio.

Adottare le seguenti procedure:

- Rimuovere il refrigerante;
- Spurgare il circuito con gas inerte;
- Evacuare;
- Spurgare nuovamente con gas inerte;
- Aprire il circuito mediante taglio o brasatura.

La carica di refrigerante deve essere recuperata in bombole idonee. Il sistema deve essere "evacuato" con azoto privo di ossigeno per rendere l'unità sicura. Può essere necessario ripetere questo processo più volte. Non eseguire questa operazione usando ossigeno o aria compressa. L'evacuazione va eseguita immettendo azoto privo di ossigeno nel sistema fino al

# NORME DI SICUREZZA

raggiungimento della pressione di lavoro necessaria, quindi sfiatando nell'atmosfera e infine portando l'impianto in condizioni di vuoto. Questo processo deve essere ripetuto fino alla rimozione completa del refrigerante dal sistema. Durante la carica finale, il sistema deve essere sfiatato fino al raggiungimento della pressione atmosferica per consentire l'esecuzione del lavoro. Questa operazione è assolutamente indispensabile se è necessario eseguire operazioni di brasatura sulle tubature. Assicurarsi che l'uscita per la pompa del vuoto non si trovi in prossimità di sorgenti di ignizione, che la parte del sistema contenente azoto privo di ossigeno si trovi in condizioni di vuoto e che sia sempre disponibile una ventilazione adeguata.

## 13. Procedure di carica

Oltre alle procedure di carica tradizionali, è necessario osservare quanto segue:

- Verificare che le apparecchiature di carica non possano causare la contaminazione del sistema con altri refrigeranti.
- I tubi o le linee devono essere quanto più corti possibile per ridurre al minimo il contenuto di refrigerante.
- Le bombole devono essere mantenute in posizione verticale.
- Assicurarsi che il sistema di refrigerazione sia collegato a terra prima di caricare il refrigerante.
- Quando la carica è completa etichettare il sistema (se non è già etichettato).
- Fare estrema attenzione a non riempire eccessivamente il sistema di refrigerazione. Prima di ricaricare il sistema è necessario verificare la pressione con azoto privo di ossigeno.

Verificare la presenza di eventuali perdite nel sistema al termine della ricarica ma prima della messa in funzione.

Una successiva prova di tenuta dovrà essere eseguita prima di lasciare il sito.

## 14. Disattivazione

Prima di eseguire questa procedura, è essenziale che il tecnico esamini e valuti con attenzione l'apparecchiatura e tutti i componenti. Si raccomanda di recuperare tutti i refrigeranti in modo sicuro. Prima di procedere, acquisire un campione di olio e uno di refrigerante, qualora si renda necessaria un'analisi prima del riutilizzo del refrigerante recuperato. Verificare preventivamente che sia disponibile l'alimentazione elettrica.

- a. Esaminare l'apparecchio e il suo funzionamento.
- b. Isolare il sistema elettricamente.
- c. Prima di iniziare la procedura, assicurarsi che:
  - Siano disponibili i mezzi di movimentazione meccanica eventualmente necessari per lo spostamento delle bombole di refrigerante;
  - Siano disponibili e vengano usati correttamente tutti i dispositivi di protezione individuale necessari;
  - Il processo di recupero sia supervisionato sempre da un addetto competente;
  - Le attrezzature e le bombole di recupero siano conformi alle norme applicabili.
- d. Aspirare il sistema refrigerante, se possibile.
- e. Se non è possibile creare condizioni di vuoto, predisporre un collettore in modo che il refrigerante possa essere rimosso dalle varie parti del sistema.
- f. Posizionare la bombola sulla bilancia prima di iniziare il recupero.
- g. Avviare la macchina di recupero e utilizzarla secondo le istruzioni del produttore.
- h. Non riempire eccessivamente le bombole. (Non oltre l'80% di volume della carica liquida.)
- i. Non superare la pressione massima della bombola, neppure temporaneamente.
- j. Dopo avere riempito correttamente le bombole e terminato il processo, allontanare rapidamente le bombole e le attrezzature dal sito e controllare che tutte le valvole di isolamento delle attrezzature siano chiuse.
- k. Il refrigerante recuperato non deve essere caricato in un altro sistema di refrigerazione, a meno che non sia stato depurato e controllato.

# **NORME DI SICUREZZA**

---

## **15. Etichettatura**

Le apparecchiature devono essere munite di etichette che attestino la disattivazione del sistema e lo svuotamento del refrigerante. Le etichette devono essere datate e firmate. Accertarsi che sulle apparecchiature siano presenti etichette indicanti il contenuto di refrigerante infiammabile.

## **16. Recupero**

Quando occorre rimuovere il refrigerante da un sistema, per scopi di manutenzione o disattivazione, si raccomanda di attenersi alle procedure consigliate per eseguire l'operazione in condizioni di sicurezza. Quando si trasferisce il refrigerante nelle bombole, si raccomanda di utilizzare bombole di recupero adeguate al refrigerante in uso. Verificare che sia disponibile il numero necessario di bombole per contenere l'intera carica del sistema. Tutte le bombole da utilizzare devono essere designate per il refrigerante da recuperare ed etichettate per tale refrigerante (bombole speciali per il recupero del refrigerante). Le bombole devono essere dotate di valvola limitatrice della pressione e di valvole di chiusura in buone condizioni. Le bombole di recupero vuote devono essere evacuate e possibilmente raffreddate prima di effettuare il recupero. Le apparecchiature di recupero devono essere in buone condizioni e corredate da istruzioni per l'uso, e devono essere idonee per il recupero dei refrigeranti infiammabili. Deve essere inoltre disponibile un set di bilance calibrate e in buone condizioni. I tubi flessibili devono essere completi di giunti di disaccoppiamento esenti da perdite e in buone condizioni. Prima di utilizzare la macchina di recupero, verificare che sia in buone condizioni di funzionamento, che sia stata sottoposta a una manutenzione adeguata e che tutti i componenti elettrici siano sigillati per evitare possibili rischi di ignizione in caso di rilascio di refrigerante. In caso di dubbio consultare il produttore. Il refrigerante recuperato deve essere restituito al fornitore in una bombola di recupero idonea, allegando il documento di accompagnamento previsto per il trasporto dei rifiuti. Non mescolare refrigeranti differenti nelle unità di recupero e soprattutto nelle bombole. Se occorre rimuovere i compressori o gli oli dei compressori, evacuarli ad un livello accettabile per evitare che una parte del refrigerante infiammabile rimanga all'interno del lubrificante. Il processo di evacuazione deve essere effettuato prima di restituire il compressore ai fornitori. Per accelerare questo processo è possibile impiegare solo il riscaldamento elettrico del corpo del compressore. Quando occorre scaricare l'olio da un sistema, è importante garantire il suo deflusso in condizioni di sicurezza. In caso di spostamento o trasloco del climatizzatore, rivolgersi a un tecnico di assistenza competente per le operazioni di disconnessione e reinstallazione dell'unità. Non collocare altri apparecchi o dispositivi elettrici sotto l'unità interna o quella esterna. La fuoriuscita di condensa dall'unità potrebbe bagnarli e causare danni o malfunzionamenti. Tenere le feritoie di ventilazione libere da oggetti che possano ostruirle. L'apparecchio deve essere conservato in un locale adeguatamente ventilato le cui dimensioni corrispondano alle dimensioni specificate per il locale di funzionamento. L'apparecchio deve essere conservato in un locale privo di fiamme libere in funzionamento continuo (ad esempio un impianto a gas) e privo di sorgenti di ignizione (ad esempio un impianto di riscaldamento elettrico). Non è consentito riutilizzare i connettori meccanici e i giunti svasati.

# Descrizione del prodotto

## Unità interna

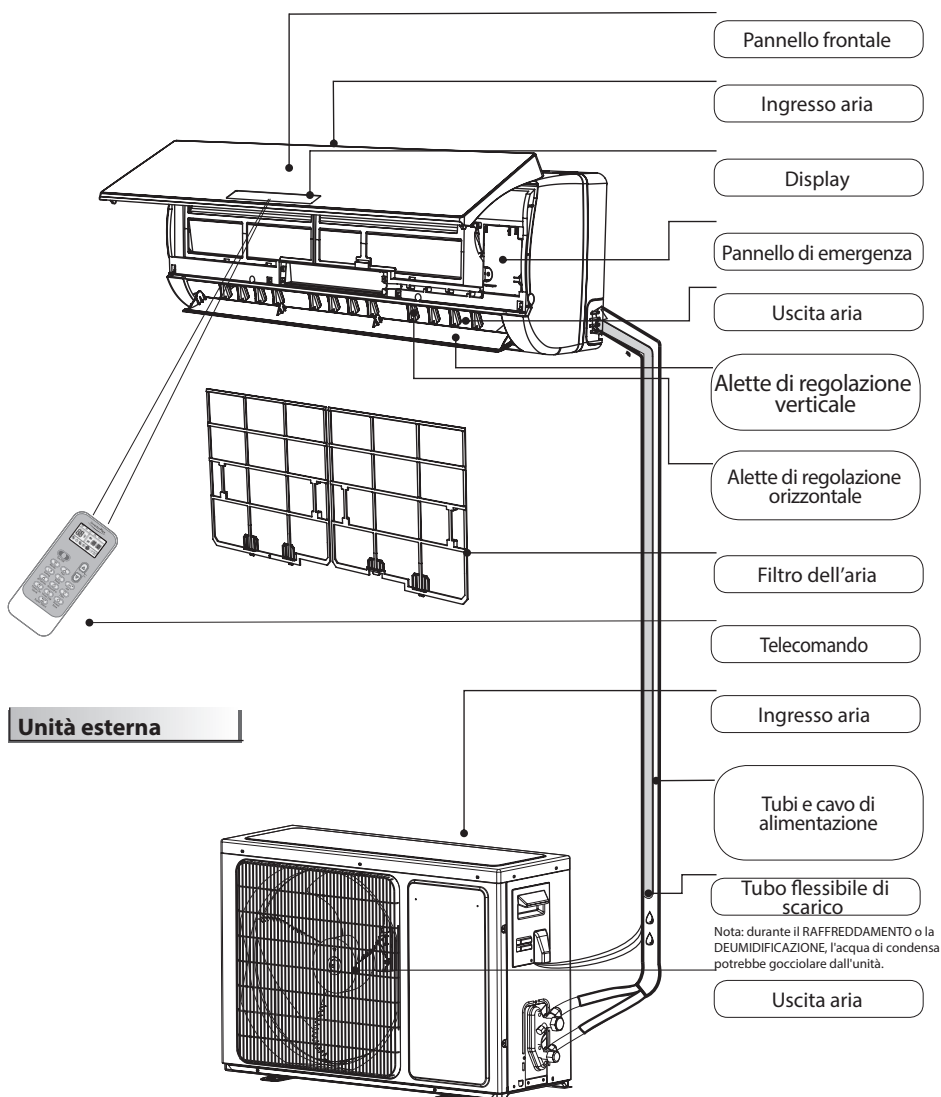

## Unità esterna

Le illustrazioni di questo manuale si basano sull'aspetto esterno del modello standard. Di conseguenza, la forma raffigurata può essere diversa da quella del climatizzatore acquistato.

### Spiegazione dei simboli riportati sulle unità interna o esterna.

	<b>AVVERTENZA</b>	Questo simbolo indica che l'apparecchio usa un refrigerante infiammabile; la fuoriuscita del refrigerante e la sua esposizione a una sorgente di ignizione esterna possono creare rischi di incendio.
	<b>ATTENZIONE</b>	Questo simbolo indica che è necessario leggere attentamente il manuale d'uso.
	<b>ATTENZIONE</b>	Questo simbolo indica che le operazioni sull'apparecchio devono essere eseguite da un tecnico specializzato facendo riferimento al manuale di installazione.
	<b>ATTENZIONE</b>	Questo simbolo indica che sono disponibili informazioni, ad esempio il manuale di funzionamento o il manuale di installazione.

# Indicazioni sul pannello comandi

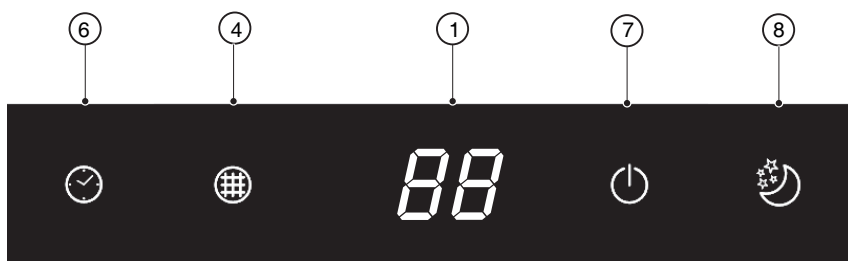
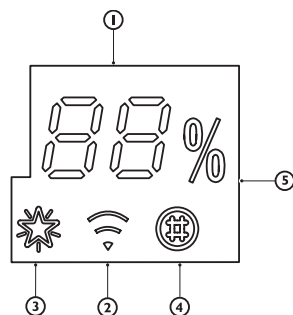

**88** **Indicatore di temperatura (1)**  
Mostra la temperatura impostata.  
Quando è necessario pulire il filtro, compare l'indicazione "FC".

 **Indicatore Wi-Fi (2)**  
Lampeggia velocemente (3 Hz) quando si sta collegando al router o ha perso la connessione con il router.  
Lampeggia lentamente (1,5 Hz) quando è collegato al router ma non al cloud.  
Rimane acceso in modo fisso quando la connessione Wi-Fi è operativa.  
Si spegne quando la connessione Wi-Fi non è configurata o non è attiva.

 **Indicatore 6th Sense (3)**  
Si accende quando è attiva la funzione 6th Sense.  
Si spegne al termine della funzione 6th Sense.

 **Indicatore di controllo del filtro (4)**  
Lampeggia quando è necessario pulire il filtro.  
L'indicatore di controllo del filtro lampeggia dopo 720 ore di funzionamento per segnalare la necessità di pulire il filtro.  
Dopo la pulizia del filtro, premere il tasto di reset del filtro situato sull'unità interna, dietro il pannello frontale, per interrompere il lampeggio dell'indicatore.

 **Indicatore di umidità (5)**  
Si accende quando è visualizzato il livello di umidità.  
Si spegne quando è visualizzata la temperatura.

 **Indicatore del timer (6)**  
Si accende durante l'orario impostato.  
Si spegne al termine dell'orario impostato.

 **Spia di funzionamento (6)**  
Si accende durante il funzionamento.  
Lampeggia durante lo sbrinamento dell'unità esterna.

 **Indicatore Sleep (8)**  
Si accende quando è impostata la modalità Sleep (Riposo); la spia di funzionamento lampeggia per 10 volte, quindi il display si spegne completamente.

Per i climatizzatori che non dispongono del controllo Wi-Fi, si raccomanda l'uso di Wpro SmartClim: si tratta di un dispositivo smart che permette di controllare via Wi-Fi, attraverso uno smartphone, le impostazioni principali dell'apparecchio. Questo accessorio non è incluso nella dotazione del prodotto. Per informazioni sull'acquisto è possibile rivolgersi al Servizio Assistenza.

# Telecomando

## Come inserire le batterie

1. Inserire un oggetto appuntito e premere leggermente sul coperchio della batteria in direzione della freccia per aprirlo, come illustrato nella figura.
2. Inserire 2 batterie AAA (1,5V) nel vano. Assicurarsi che le polarità "+" e "-" siano posizionate correttamente.
3. Chiudere il coperchio della batteria del telecomando.

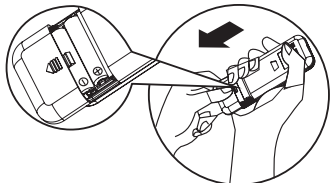

## • Impostazioni iniziali del telecomando

- Ogni volta che si sostituiscono le batterie del telecomando viene impostata automaticamente la modalità pompa di calore. Il telecomando dei climatizzatori con pompa di calore può essere usato anche per controllare i modelli che dispongono solo della funzione di raffreddamento.

**Nota: per utilizzare il climatizzatore, seguire le istruzioni relative al proprio telecomando.**

## Descrizione delle funzioni dei tasti (P1-03)

### 1. TASTO ON/OFF (ACCENSIONE/ SPEGNIMENTO)

Avvia o arresta l'apparecchio.

### 3. TASTO FAN (VENTOLA)

Consente di impostare la velocità della ventola in sequenza su Automatica, Alta, Media o Bassa.

### 4-5. TASTO TEMPERATURA

Consente di selezionare la temperatura ambiente.

Permette inoltre di impostare gli orari in modalità Timer.

### 6. TASTO 6th SENSE

Imposta o annulla il funzionamento in modalità 6th Sense.

### 7. TASTO SWING (OSCILLAZIONE)

Avvia o arresta l'oscillazione delle alette di regolazione orizzontali e imposta la direzione del flusso d'aria verso l'alto o verso il basso.

### 10-11. TASTI HUMIDITY (UMIDIFICAZIONE/ DEUMIDIFICAZIONE)

Consentono di impostare il livello di umidità desiderato; sono disponibili solo nella modalità 6th SENSE.

### 16. TASTO SUPER SILENT (FUNZIONAMENTO SILENZIOSO)

Consente di attivare o arrestare la modalità Funzionamento silenzioso.

## Uso del telecomando per controllare l'apparecchio

- Per controllare l'apparecchio tramite il telecomando, puntare il telecomando verso il ricevitore di segnale sull'unità interna, in modo da assicurare la necessaria sensibilità di ricezione.
- Quando il telecomando trasmette un segnale, il simbolo lampeggia per 1 secondo. Al ricevimento del segnale, l'apparecchio emette un segnale acustico.



Ricevitore di segnale

- Il telecomando può azionare il climatizzatore da una distanza massima di 7 m.
- Ogni volta che vengono sostituite le batterie nel telecomando, questo si reimposta in modalità Pompa di calore.

### 1. TASTO ON/OFF (ACCENSIONE/ SPEGNIMENTO)

Avvia o arresta l'apparecchio.

### 3. TASTO FAN (VENTOLA)

Consente di impostare la velocità della ventola in sequenza su Automatica, Alta, Media o Bassa.

### 4-5. TASTO TEMPERATURA

Consente di selezionare la temperatura ambiente.

Permette inoltre di impostare gli orari in modalità Timer.

### 6. TASTO 6th SENSE

Imposta o annulla il funzionamento in modalità 6th Sense.

### 7. TASTO SWING (OSCILLAZIONE)

Avvia o arresta l'oscillazione delle alette di regolazione orizzontali e imposta la direzione del flusso d'aria verso l'alto o verso il basso.

### 10-11. TASTI HUMIDITY (UMIDIFICAZIONE/ DEUMIDIFICAZIONE)

Consentono di impostare il livello di umidità desiderato; sono disponibili solo nella modalità 6th SENSE.

### 16. TASTO SUPER SILENT (FUNZIONAMENTO SILENZIOSO)

Consente di attivare o arrestare la modalità Funzionamento silenzioso.

### 2. TASTO MODE (MODALITÀ)

Consente di selezionare la modalità di funzionamento. In sequenza, è possibile attivare le modalità Raffreddamento, Riscaldamento o Solo ventilatore.

### 8. TASTO SLEEP (RIPOSO)

Permette di selezionare, in sequenza, le modalità Sleep 1, Sleep 2, Sleep 3, Sleep 4 e Sleep off (modalità Riposo disattivata).

### 9. TASTO "AROUND U" (ATTORNO A TE)

Consente di impostare o annullare la funzione "Attorno a te".

### 12. TASTO JET

Consente di attivare o arrestare la modalità Raffreddamento rapido o Riscaldamento rapido.

### 13. TASTO DIM (OSCURAMENTO)

Consente di accendere o spegnere la luce del display dell'unità interna.

### 14. TASTO WI-FI

Attiva o disattiva la modalità Wi-Fi.

### 15. TASTO TIMER

Permette di impostare gli orari di accensione o spegnimento dell'apparecchio.

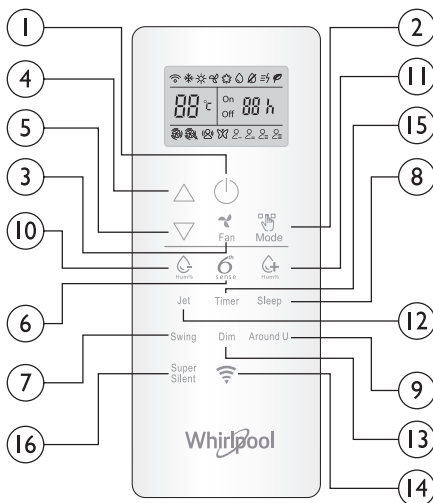

## Simboli sul display del telecomando

- |  |                                |  |                                    |
|--|--------------------------------|--|------------------------------------|
|  | Indicatore di raffreddamento   |  | Velocità ventola automatica        |
|  | Indicatore di maggiore umidità |  | Velocità ventola alta              |
|  | Indicatore di minore umidità   |  | Velocità ventola media             |
|  | Indicatore di solo ventilatore |  | Velocità ventola bassa             |
|  | Indicatore di riscaldamento    |  | Indicatore Super Silent            |
|  | Indicatore "Around U"          |  | Indicatore 6th SENSE               |
|  | Indicatore Jet                 |  | Indicatore di risparmio energetico |

## Attivazione del telecomando con il tasto di sblocco

- |  |                               |
|--|-------------------------------|
|  | Indicatore modalità Sleep 1   |
|  | Indicatore modalità Sleep 2   |
|  | Indicatore modalità Sleep 3   |
|  | Indicatore modalità Sleep 4   |
|  | Display temperatura impostata |
|  | Display timer impostato       |
|  | Trasmissione segnale          |

Premendo il tasto, si attiva la retroilluminazione e i tasti funzione vengono attivati per l'uso. Premendolo nuovamente, il telecomando viene bloccato. Se il telecomando rimane inutilizzato per 10 secondi, esso si blocca automaticamente.



# Telecomando

## Descrizione delle funzioni dei tasti (J1-3A)

### 1. TASTO ON/OFF (ACCENSIONE/SPEGNIMENTO)

Avvia o arresta l'apparecchio.

### 2. TASTO MODE (MODALITÀ)

Questo tasto permette di selezionare la modalità di funzionamento nella sequenza Raffreddamento, Deumidificazione, Solo ventilatore o Riscaldamento.

### 3. TASTO FAN (VENTOLA)

Consente di impostare la velocità della ventola in sequenza su Automatica, Alta, Media o Bassa.

### 4-5. TASTO TEMPERATURA

Consente di selezionare la temperatura ambiente. Permette di impostare gli orari in modalità Timer e l'orologio.

### 6. TASTO 6<sup>TH</sup> SENSE

Imposta o annulla il funzionamento in modalità 6<sup>th</sup> Sense.

### 7. TASTO SWING (OSCILLAZIONE)

Avvia o arresta l'oscillazione delle alette di regolazione orizzontali e imposta la direzione del flusso d'aria verso l'alto o verso il basso.

### 8. TASTO SLEEP (RIPOSO)

Imposta o annulla il funzionamento in modalità Sleep nella sequenza

### 9. TASTO "AROUND U" (ATTORNO A TE)

Consente di impostare o annullare la funzione "Attorno a te".

### 10. TASTO TIMER ON/CLOCK (TIMER DI ACCENSIONE/ OROLOGIO)

Permette di impostare l'ora corrente.

Imposta o annulla il timer di accensione.

### 11. TASTO TIMER OFF (TIMER DI SPEGNIMENTO)

Imposta o annulla il timer di spegnimento.

### 12. TASTO JET

Consente di attivare o arrestare la modalità Raffreddamento rapido o Riscaldamento rapido.

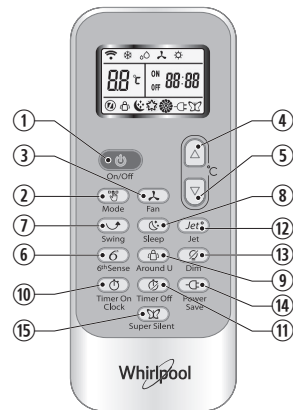

### 13. TASTO DIM (OSCURAMENTO)

Consente di accendere o spegnere la luce del display dell'unità interna.

### 14. TASTO POWER SAVE (RISPARMIO ENERGETICO)

Consente di attivare o arrestare la modalità di risparmio energetico.

### 15. TASTO SUPER SILENT (FUNZIONAMENTO SILENZIOSO)

Consente di attivare o arrestare la modalità Funzionamento silenzioso.

## Simboli sul display del telecomando

	Indicatore di raffreddamento		Indicatore modalità Sleep 1		Velocità ventola automatica
	Indicatore di deumidificazione		Indicatore modalità Sleep 2		Velocità ventola alta
	Indicatore di solo ventilatore		Indicatore modalità Sleep 3		Velocità ventola media
	Indicatore di riscaldamento		Indicatore modalità Sleep 4		Velocità ventola bassa
	Indicatore 6 <sup>th</sup> Sense		Indicatore "Around U"		Indicatore Super Silent

	Indicatore Jet
	Trasmissione segnale
	Display timer impostato
	Display dell'ora corrente
	Display temperatura impostata
	Indicatore di risparmio energetico

## PROTEZIONE

### Stato di funzionamento

Il dispositivo di protezione può intervenire e arrestare l'apparecchio nelle condizioni sotto elencate.

<b>Riscaldamento</b>	Temperatura dell'aria esterna superiore a 24°C
	Temperatura dell'aria esterna inferiore a -7°C
	Temperatura ambiente superiore a 27°C
<b>Raffreddamento</b>	Temperatura dell'aria esterna superiore a 43°C
	Temperatura ambiente inferiore a 21°C
<b>Deumidificazione</b>	Temperatura ambiente inferiore a 18°C

Se il climatizzatore opera in modalità RAFFREDDAMENTO o DEUMIDIFICAZIONE con porte o finestre aperte e un'umidità relativa superiore all'80%, è possibile che dall'uscita goccioli acqua di condensa.

### Caratteristiche del dispositivo di protezione

Dopo avere spento l'unità o avere cambiato la modalità di funzionamento, attendere almeno 3 minuti prima di riavviarla. Quando si collega l'apparecchio all'alimentazione elettrica e lo si accende immediatamente, può esservi un ritardo di 20 secondi prima che l'apparecchio inizi a funzionare. Se l'unità si spegne completamente, premere nuovamente il tasto **ON/OFF** per riavviarla. Se le impostazioni del timer vengono annullate, devono essere nuovamente programmate.

### Caratteristiche della modalità RAFFREDDAMENTO

#### Protezione antigelo

Quando la temperatura dello scambiatore di calore interno scende a

0° o a valori inferiori, il compressore si arresta per proteggere l'apparecchio.

### Caratteristiche della modalità RISCALDAMENTO

#### Preriscaldamento

Per evitare l'emissione di aria fredda, sono necessari 2-5 minuti per preriscaldare l'unità interna prima che l'apparecchio inizi a funzionare in modalità **RISCALDAMENTO**. Il ventilatore dell'unità interna non si attiva durante il preriscaldamento.

#### Sbrinamento

Quando l'apparecchio è attivo in modalità **RISCALDAMENTO**, viene eseguito uno sbrinamento automatico per aumentare l'efficienza. Questa procedura dura generalmente 6-10 minuti. Durante lo sbrinamento, il ventilatore si ferma e la spia di funzionamento lampeggia. Al termine dello sbrinamento, l'apparecchio torna automaticamente in modalità **RISCALDAMENTO**.

# Manutenzione

## Pulire il pannello frontale dell'unità interna

### 1. Staccare l'apparecchio dalla rete di alimentazione

Spegner l'apparecchio prima di scollegarlo dalla rete elettrica.

### 2. Rimuovere il pannello frontale

Aprire il pannello frontale sollevandolo nel senso indicato dalla freccia (Fig. A).

Fare presa con forza sulle scanalature ai lati del pannello per rimuoverlo (Fig. B).

### 3. Pulire il pannello frontale

Strofinarlo con un panno morbido e asciutto. Se è molto sporco, pulirlo usando acqua tiepida (meno di 40°C). Dopo averlo pulito, lasciarlo asciugare.

### 4. Rimontare e chiudere il pannello frontale

Rimontare e chiudere il pannello frontale spingendolo verso il basso.

#### Nota:

- **Non pulire l'apparecchio usando benzina, polvere lucidante o sostanze simili.**
- **Non spruzzare acqua sull'unità interna - così facendo si può creare un pericolo di scossa elettrica.**

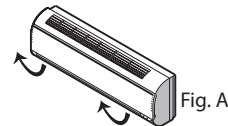

Fig. A

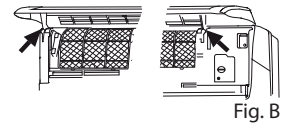

Fig. B

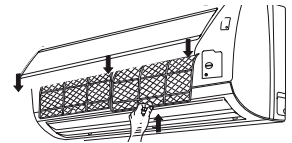

Fig. C

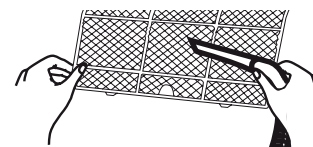

Fig. D

## Pulire il filtro dell'aria

Dopo circa 200 ore di funzionamento, il filtro dell'aria deve essere pulito. Pulirlo ogni due settimane se il climatizzatore viene usato in un ambiente molto polveroso.

### 1. Staccare l'apparecchio dalla rete di alimentazione

Spegner l'apparecchio prima di scollegarlo dalla rete elettrica.

### 2. Estrarre il filtro dell'aria (Fig. C).

1. Aprire il pannello frontale. 2. Premere delicatamente l'impugnatura del filtro. 3. Estrarre il filtro.

### 3. Pulizia del filtro dell'aria (Fig. D)

Se il filtro è molto sporco, pulirlo con una soluzione di acqua tiepida e detergente neutro.

Dopo averlo pulito, lasciarlo asciugare.

### 4. Rimontare il filtro e premere il pulsante di reset del filtro (Fig. E) sul lato destro usando un perno cilindrico, quindi chiudere il pannello frontale.

#### Nota:

- **Per evitare di ferirsi, non toccare le alette dell'unità interna dopo aver rimosso il filtro.**
- **Non cercare di pulire l'interno del climatizzatore.**
- **Non lavare il filtro in lavatrice.**

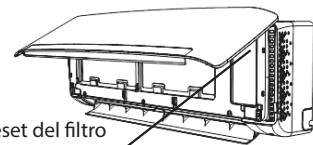

Tasto di reset del filtro



Fig. E

## FUNZIONAMENTO D'EMERGENZA

In situazioni d'emergenza o quando manca il telecomando, l'apparecchio può essere controllato premendo l'interruttore ON/OFF sull'unità interna.

- Accensione dell'apparecchio: quando il climatizzatore è spento, premendo questo tasto l'unità si accende in modalità 6th SENSE.
- Spegnimento dell'apparecchio: quando il climatizzatore è acceso, premendo questo tasto si spegne.

**Nota: non premere a lungo questo tasto perché ciò potrebbe provocare malfunzionamenti.**

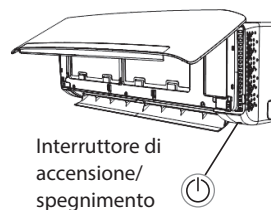

Interruttore di accensione/ spegnimento

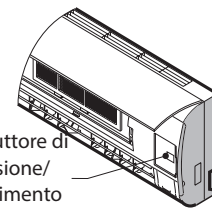

Interruttore di accensione/ spegnimento

## Funzione di riavvio automatico

Per impostare il riavvio automatico, collegare l'apparecchio all'alimentazione elettrica e premere il tasto ON/OFF dell'unità interna per almeno 5 secondi; in questo modo viene impostato il riavvio automatico e viene emesso un segnale acustico di conferma.

Se è stato impostato il riavvio automatico e si desidera annullarlo, premere il tasto ON/OFF sull'unità interna per almeno 5 secondi; si avvertirà un segnale acustico a conferma della disattivazione del riavvio automatico e il climatizzatore entrerà in modalità Standby.

## Smaltimento delle batterie

Per proteggere le risorse naturali e promuovere il riutilizzo dei materiali, si raccomanda di separare le batterie dagli altri tipi di rifiuti e di riciclarle attraverso il servizio locale gratuito di ritiro delle batterie usate.



# Istruzioni di installazione

## Schema d'installazione

La distanza dalla parete deve essere maggiore di 50 mm

La distanza dal soffitto deve essere maggiore di 200 mm

Per informazioni dettagliate sull'installazione, accedere a: [docs.whirlpool.eu](http://docs.whirlpool.eu)

### Unità interna

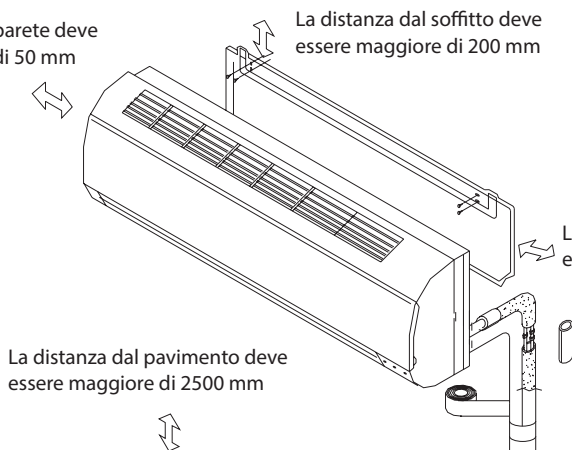

La distanza dalla parete deve essere maggiore di 50 mm

La distanza dal pavimento deve essere maggiore di 2500 mm

**NOTA:** la figura sopra riportata è una semplice presentazione dell'apparecchio e potrebbe non corrispondere all'aspetto esterno dell'unità acquistata. L'installazione deve essere eseguita nel rispetto delle norme nazionali di cablaggio ed esclusivamente da personale autorizzato.

### Unità esterna

La distanza tra l'ingresso dell'aria e la parete deve essere maggiore di 250 mm

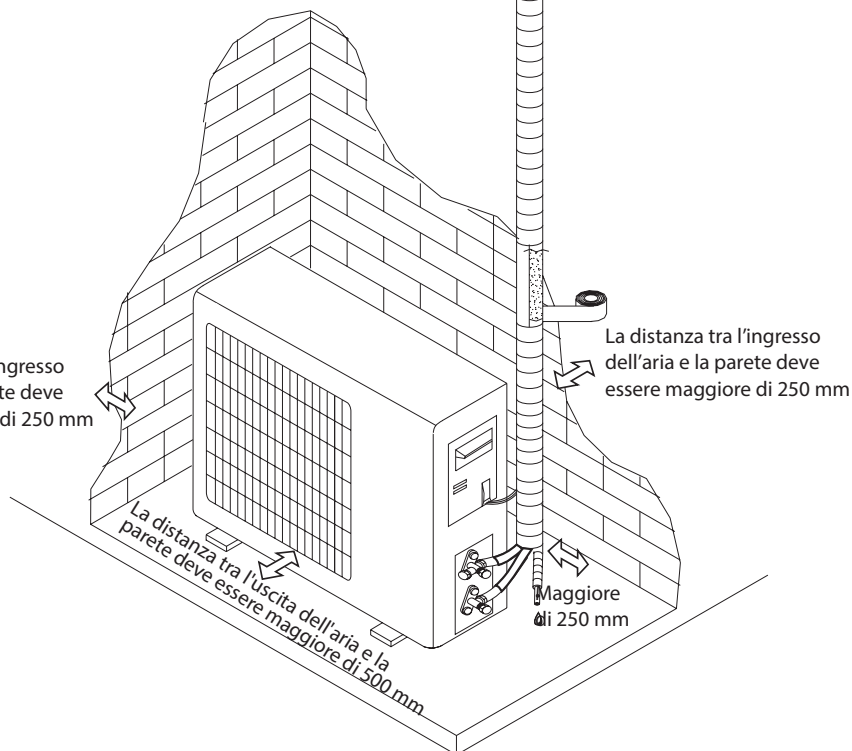

La distanza tra l'ingresso dell'aria e la parete deve essere maggiore di 250 mm

La distanza tra l'uscita dell'aria e la parete deve essere maggiore di 250 mm

Maggiore di 250 mm

Quando si installano i cavi di collegamento tra le unità, controllare che i colori dei fili e il numero di morsetti dell'unità esterna corrispondano a quelli dell'unità interna.

### Specifiche del cavo

Capacità (Btu/h)	Cavo di alimentazione		Cavo di collegamento alimentazione	
	Tipo	Sezione normale	Tipo	Sezione normale
7K, 9K, 12K	H07RN-F	1,0 mm <sup>2</sup> X3	H07RN-F	1,0 mm <sup>2</sup> X5
18K	H07RN-F	1,5 mm <sup>2</sup> X3	H07RN-F	1,5 mm <sup>2</sup> X5
24 K	H07RN-F	2,5 mm <sup>2</sup> X3	H07RN-F	2,5 mm <sup>2</sup> X5

# Guida alla ricerca guasti

I problemi di funzionamento sono spesso dovuti a cause banali; prima di contattare il centro assistenza, consultare la tabella seguente. Si potranno risparmiare tempo e spese non necessarie.

Guasto	Analisi
L'apparecchio non funziona	<ul style="list-style-type: none"><li>• È intervenuto il dispositivo di protezione o è bruciato il fusibile?</li><li>• Attendere 3 minuti e riprovare ad accendere l'apparecchio. Il dispositivo di protezione potrebbe impedirne il funzionamento.</li><li>• Le batterie del telecomando sono scariche?</li><li>• La spina di alimentazione non è inserita bene nella presa?</li></ul>
Il climatizzatore non rinfresca o non riscalda	<ul style="list-style-type: none"><li>• Il filtro dell'aria è sporco?</li><li>• Gli ingressi o le uscite del climatizzatore sono bloccati?</li><li>• La temperatura è regolata correttamente?</li><li>• Ci sono porte o finestre aperte?</li></ul>
Il telecomando non funziona	<ul style="list-style-type: none"><li>• Può esservi stata una forte interferenza, per esempio dovuta a scariche elettrostatiche o anomalie dell'alimentazione elettrica? L'apparecchio mostrerà un funzionamento anomalo. In questo caso, scollegare l'apparecchio dall'alimentazione e ricollegarlo dopo 2-3 secondi.</li></ul>
Vi è un ritardo nel funzionamento	<ul style="list-style-type: none"><li>• Il cambio di modalità durante il funzionamento viene eseguito con un ritardo di 3 minuti.</li></ul>
Odore strano	<ul style="list-style-type: none"><li>• È possibile che un odore proveniente da altre fonti, quali mobili, sigarette ecc., venga aspirato nell'unità e soffiato fuori insieme all'aria.</li></ul>
Rumore di acqua corrente	<ul style="list-style-type: none"><li>• Si tratta di un fenomeno normale causato dal flusso del refrigerante nel climatizzatore.</li><li>• In modalità Riscaldamento si avvertono i rumori di sbrinamento.</li></ul>
Schiocco o crepitio	<ul style="list-style-type: none"><li>• Questo suono può essere causato dalla dilatazione o dalla contrazione del pannello frontale dovuta al cambio di temperatura.</li></ul>
Dall'uscita dell'aria fuoriesce una nebbiolina bianca	<ul style="list-style-type: none"><li>• È presente una nebbiolina in un locale a bassa temperatura? Si tratta di un fenomeno normale, dovuto all'emissione di aria fresca dall'unità interna durante il funzionamento in modalità RAFFREDDAMENTO o DEUMIDIFICAZIONE.</li></ul>
La spia di funzionamento lampeggia e il ventilatore dell'unità si ferma.	<ul style="list-style-type: none"><li>• L'apparecchio sta passando dalla modalità riscaldamento a quella di sbrinamento. La spia si spegne e l'apparecchio torna in modalità riscaldamento.</li></ul>

**Nota: se i problemi persistono, spegnere l'apparecchio, scollegarlo dalla rete elettrica, quindi contattare il centro assistenza autorizzato Whirlpool più vicino. Non cercare di spostare, riparare, smontare o modificare da soli l'apparecchio.**

# SERVIZIO ASSISTENZA

## Prima di contattare il servizio assistenza:

1. Provare a risolvere da soli il problema seguendo le indicazioni della sezione "Guida alla ricerca guasti".
2. Spegner e riavviare l'apparecchio per verificare se l'anomalia persiste.

## Qualora, una volta eseguiti i controlli di cui sopra, l'anomalia persista, contattare il servizio assistenza.

Prepararsi a fornire:

- una breve descrizione dell'anomalia;
- il modello del climatizzatore;
- il codice di assistenza (il numero che segue la parola Service sulla targhetta matricola adesiva posta sul lato o sul fondo dell'unità interna).
- È possibile trovare il numero di assistenza anche sul libretto di garanzia;
- il proprio indirizzo completo;
- il proprio numero di telefono.

**Nota: il manuale completo dell'apparecchio può essere scaricato dal seguente sito web: [docs.whirlpool.eu](http://docs.whirlpool.eu) usando il codice QR.**



Qualora si renda necessaria una riparazione, rivolgersi a un **Servizio Assistenza** autorizzato (a garanzia dell'utilizzo di pezzi di ricambio originali e di una corretta riparazione). Sarà necessario presentare la fattura originale.  
**La mancata osservanza delle presenti istruzioni potrebbe compromettere la sicurezza e la qualità del prodotto.**

**SERVICE** 0000 000 00000



# ΟΔΗΓΙΕΣ ΓΙΑ ΤΗΝ ΑΣΦΑΛΕΙΑ

## ΣΗΜΑΝΤΙΚΟ, ΔΙΑΒΑΣΤΕ ΚΑΙ ΤΗΡΕΙΤΕ

- Κατεβάστε το πλήρες εγχειρίδιο οδηγιών από την ιστοσελίδα docs.whirlpool.eu ή καλέστε τον αριθμό που υποδεικνύεται στο βιβλιαράκι εγγύησης.
- Πριν χρησιμοποιήσετε τη συσκευή, διαβάστε αυτές τις οδηγίες για την ασφάλεια. Φυλάξτε τις οδηγίες σε κοντινό σημείο για μελλοντική αναφορά.
- Αυτές οι οδηγίες και η συσκευή περιλαμβάνουν σημαντικές προειδοποιήσεις σχετικά με την ασφάλεια, τις οποίες πρέπει να τηρείτε σε κάθε περίπτωση. Ο κατασκευαστής δεν φέρει καμία ευθύνη για τη μη τήρηση αυτών των οδηγιών ασφαλείας, για ακατάλληλη χρήση της συσκευής ή λανθασμένη ρύθμιση των χειριστηρίων.
- ⚠ Κρατήστε τα πολύ μικρά παιδιά (0-3 ετών) μακριά από η συσκευή. Κρατήστε τα μικρά παιδιά (3-8 ετών) μακριά από η συσκευή, εκτός εάν επιτηρούνται διαρκώς. Η συσκευή μπορεί να χρησιμοποιηθεί από παιδιά ηλικίας 8 ετών και άνω ή άτομα με μειωμένες σωματικές, αισθητηριακές ή διανοητικές ικανότητες ή με έλλειψη εμπειρίας και γνώσης της συσκευής, μόνο εφόσον βρίσκονται υπό επιτήρηση ή έχουν λάβει οδηγίες σχετικά με την ασφαλή χρήση της συσκευής και κατανοούν τους κινδύνους που συνεπάγεται. Τα παιδιά απαγορεύεται να παίζουν με τη συσκευή. Ο καθαρισμός και η συντήρηση από τον χρήστη δεν πρέπει να εκτελούνται από παιδιά χωρίς επιτήρηση.

## ΕΠΙΤΡΕΠΟΜΕΝΗ ΧΡΗΣΗ

- ⚠ ΠΡΟΣΟΧΗ: Η συσκευή δεν προορίζεται να χρησιμοποιείται μέσω ενός εξωτερικού διακόπτη, όπως ένας χρονοδιακόπτης, ή μέσω ξεχωριστού συστήματος τηλεχειρισμού.
- ⚠ Η συσκευή αυτή έχει σχεδιαστεί για οικιακή χρήση καθώς και για παρόμοιες χρήσεις όπως: σε ξενοδοχεία και γραφεία.
- ⚠ Αυτή η συσκευή δεν προορίζεται για επαγγελματική χρήση.
- ⚠ Να απενεργοποιείτε το κλιματιστικό πρώτα από το τηλεχειριστήριο. Μη χρησιμοποιείτε τον ασφαλειοδιακόπτη τροφοδοσίας ρεύματος ή τραβάτε το φως για να το απενεργοποιήσετε. Αποσυνδέστε το κλιματιστικό από την τροφοδοσία ρεύματος αν πρέπει να παραμείνει αχρησιμοποίητο για μεγάλο χρονικό διάστημα ή κατά τη διάρκεια καταιγίδας/κεραυνού.
- ⚠ Ποτέ μην εισάγετε εμπόδια στην έξοδο αέρα - κίνδυνος τραυματισμού. Διατηρείτε τα ανοίγματα αερισμού καθαρά από οποιοδήποτε εμπόδιο.
- ⚠ Μην τοποθετείτε άλλα ηλεκτρικά προϊόντα ή οικιακά αντικείμενα κάτω από την εσωτερική μονάδα ή την εξωτερική μονάδα. Η συμπύκνωση που στάζει από τη μονάδα μπορεί να τα βρέξει και να προκαλέσει βλάβη ή δυσλειτουργία της ιδιοκτησίας σας.

## ΕΓΚΑΤΑΣΤΑΣΗ

- ⚠ Η μετακίνηση και η εγκατάσταση της συσκευής πρέπει να πραγματοποιούνται από δύο τουλάχιστον άτομα - κίνδυνος τραυματισμού. Χρησιμοποιείτε γάντια προστασίας για να αφαιρέσετε τη συσκευασία και να κάνετε την εγκατάσταση - κίνδυνος να κοπείτε.
- ⚠ Η εγκατάσταση, συμπεριλαμβανομένων των ηλεκτρικών συνδέσεων και των επισκευών, πρέπει να πραγματοποιείται από εξειδικευμένο τεχνικό σύμφωνα με τους εθνικούς κανόνες σύνδεσης. Μην επισκευάζετε και μην αντικαθιστάτε κανένα εξάρτημα της συσκευής, εκτός εάν αναφέρεται ρητά στο εγχειρίδιο χρήσης. Κρατήστε τα παιδιά μακριά από το χώρο εγκατάστασης. Μετά από την αποσυσκευασία της συσκευής, βεβαιωθείτε ότι δεν έχει προκληθεί ζημιά σε αυτήν κατά τη μεταφορά. Σε περίπτωση προβλημάτων, επικοινωνήστε με τον αντιπρόσωπο ή με το τμήμα τεχνικής υποστήριξης πελατών. Μετά την εγκατάσταση, τα υλικά συσκευασίας (πλαστικά, φελιζόλ, κ.λπ.) πρέπει να φυλάσσονται μακριά από τα παιδιά - κίνδυνος ασφυξίας. Η συσκευή πρέπει να είναι αποσυνδεδεμένη από οποιαδήποτε απομακρυσμένη παροχή ρεύματος πριν από οποιαδήποτε εργασία εγκατάστασης - κίνδυνος ηλεκτροπληξίας. Κατά την εγκατάσταση, βεβαιωθείτε ότι δεν έχει προκληθεί ζημιά στο καλώδιο τροφοδοσίας από τη συσκευή - κίνδυνος πυρκαγιάς ή ηλεκτροπληξίας. Ενεργοποιήστε τη συσκευή μόνο όταν ολοκληρωθεί η εγκατάσταση.
- ⚠ Κατά τη μετακίνηση ή τη μετεγκατάσταση του κλιματιστικού, συμβουλευτείτε έναν εξειδικευμένο τεχνικό για την αποσύνδεση και την επανεγκατάσταση της μονάδας.

# ΟΔΗΓΙΕΣ ΓΙΑ ΤΗΝ ΑΣΦΑΛΕΙΑ

- ⚠ Η συσκευή δεν πρέπει να εγκατασταθεί στο χώρο του πλυντηρίου.

## ΗΛΕΚΤΡΙΚΕΣ ΠΡΟΕΙΔΟΠΟΙΗΣΕΙΣ

- ⚠ Η παροχή ρεύματος πρέπει να έχει την απαιτούμενη ονομαστική τάση και ειδικά κυκλώματα για τη συσκευή.  
Η διάμετρος του καλωδίου ρεύματος πρέπει να πληροί τις απαιτήσεις.
- ⚠ Ο πολυπολικός διακόπτης πρέπει να εγκατασταθεί στην σταθερή καλωδίωση σύμφωνα με τους κανόνες σύνδεσης και η συσκευή πρέπει να είναι γειωμένη σύμφωνα με τα εθνικά πρότυπα ηλεκτρικής ασφάλειας.
- ⚠ Ένας διακόπτης αποκοπής με διάκενο επαφής τουλάχιστον 3 mm σε όλους τους πόλους πρέπει να συνδεθεί στη σταθερή καλωδίωση.
- ⚠ Μη χρησιμοποιείτε καλώδια προέκτασης (μπαλαντέζες), πολύπριζα ή προσαρμογείς. Μετά την ολοκλήρωση της εγκατάστασης, δεν πρέπει να είναι δυνατή η πρόσβαση στα ηλεκτρικά εξαρτήματα. Μην χρησιμοποιείτε τη συσκευή όταν είστε βρεγμένος ή με γυμνά πόδια. Μην χρησιμοποιήσετε τη συσκευή εάν έχει φθαρεί το ηλεκτρικό καλώδιο ή το φις, εάν δεν λειτουργεί κανονικά, εάν έχει πέσει ή εάν έχει υποστεί άλλη ζημιά.
- ⚠ Εάν το καλώδιο τροφοδοσίας είναι κατεστραμμένο, πρέπει να αντικατασταθεί από τον ίδιο τον κατασκευαστή, τον αντιπρόσωπό του ή εξειδικευμένα άτομα, προκειμένου να αποφευχθεί ο κίνδυνος ηλεκτροπληξίας.
- ⚠ Μια συσκευή υπολειπόμενου ρεύματος (RCD) με ονομαστικό υπολειπόμενο ρεύμα που δεν υπερβαίνει τα 30 mA πρέπει να ενσωματώνεται στη σταθερή καλωδίωση σύμφωνα με την εθνική νομοθεσία.
- ⚠ Η θερμοκρασία του κυκλώματος ψυκτικού θα είναι υψηλή, κρατήστε το καλώδιο διασύνδεσης μακριά από το χαλκοσωλήνα.
- ⚠ Εξασφαλίστε την ασφαλή γείωση και το καλώδιο γείωσης συνδεδεμένο με το ειδικό σύστημα γείωσης του κτιρίου, το οποίο εγκαθίσταται από επαγγελματίες. Η συσκευή πρέπει να είναι εφοδιασμένη με διακόπτη προστασίας από διαρροή ηλεκτρικού ρεύματος και βοηθητικό αυτόματο διακόπτη με επαρκή χωρητικότητα. Ο ασφαλειοδιακόπτης πρέπει επίσης να διαθέτει μαγνητική και θερμική λειτουργία απενεργοποίησης για την προστασία σε περίπτωση βραχυκυκλώματος και υπερφόρτωσης.

Μοντέλο	9K & 12K	18K	24K
Απαιτούμενη ικανότητα του διακόπτη κυκλώματος	16A	20A	25A

- ⚠ Για τη σύνδεση του καλωδίου τροφοδοσίας και τη σύνδεση του καλωδίου μεταξύ εσωτερικών και εξωτερικών μονάδων, ανατρέξτε στο διάγραμμα συνδεσμολογίας της συσκευής.

## ΚΑΘΑΡΙΣΜΟΣ ΚΑΙ ΣΥΝΤΗΡΗΣΗ

- ⚠ ΠΡΟΕΙΔΟΠΟΙΗΣΗ: Πριν από οποιαδήποτε εργασία συντήρησης, βεβαιωθείτε ότι η συσκευή είναι σβηστή και αποσυνδεδεμένη από το δίκτυο τροφοδοσίας. Ποτέ μην χρησιμοποιείτε συσκευές καθαρισμού με ατμό - κίνδυνος ηλεκτροπληξίας.
- ⚠ Η συντήρηση και οι επισκευές που απαιτούν τη συνδρομή άλλου ειδικευμένου προσωπικού πραγματοποιούνται υπό την επίβλεψη του προσώπου που είναι αρμόδιο για τη χρήση εύφλεκτων ψυκτικών μέσων.
- ⚠ Η συντήρηση πρέπει να πραγματοποιείται μόνο με τον εξοπλισμό που συνιστάται από τον κατασκευαστή.

## ΑΠΟΡΡΙΨΗ ΥΛΙΚΩΝ ΣΥΣΚΕΥΑΣΙΑΣ

Τα υλικά της συσκευασίας είναι 100% ανακυκλώσιμα και φέρουν το σύμβολο της ανακύκλωσης (♻). Τα διάφορα μέρη της συσκευασίας πρέπει συνεπώς να απορρίπτονται με υπευθυνότητα και σε πλήρη συμμόρφωση με τους κανονισμούς της τοπικής δημοτικής αρχής όσον αφορά τη διάθεση αποβλήτων.

## ΑΠΟΡΡΙΨΗ ΗΛΕΚΤΡΙΚΩΝ ΟΙΚΙΑΚΩΝ ΣΥΣΚΕΥΩΝ

Η συσκευή αυτή έχει κατασκευαστεί από ανακυκλώσιμα ή επαναχρησιμοποιήσιμα υλικά. Απορρίψτε σύμφωνα με τους κανονισμούς των τοπικών

# ΟΔΗΓΙΕΣ ΓΙΑ ΤΗΝ ΑΣΦΑΛΕΙΑ

αρχών. Για περαιτέρω πληροφορίες σχετικά με την επεξεργασία, την ανάκτηση και την ανακύκλωση των ηλεκτρικών οικιακών συσκευών, επικοινωνήστε με τις αρμόδιες τοπικές αρχές, την υπηρεσία συλλογής οικιακών αποβλήτων ή το κατάστημα από όπου αγοράσατε αυτό το προϊόν. Αυτή η συσκευή φέρει σήμανση σύμφωνα με την ευρωπαϊκή οδηγία 2012/19/ΕΕ σχετικά με τα απόβλητα ειδών ηλεκτρικού και ηλεκτρονικού εξοπλισμού (ΑΗΗΕ). Εξασφαλίζοντας τη σωστή απόρριψη αυτού του προϊόντος, θα βοηθήσετε στην αποτροπή των πιθανώς βλαβερών συνεπειών για το περιβάλλον και την ανθρώπινη υγεία.

Το σύμβολο (  ) πάνω στο προϊόν ή στα συνοδευτικά έγγραφα υποδεικνύει ότι δεν πρέπει να αντιμετωπίζεται ως οικιακό απόβλητο αλλά πρέπει να μεταφέρεται σε κατάλληλο κέντρο συλλογής για την ανακύκλωση ηλεκτρικού και ηλεκτρονικού εξοπλισμού.

## ΔΗΛΩΣΕΙΣ ΣΥΜΜΟΡΦΩΣΗΣ

- Το πλήρες κείμενο της δήλωσης συμμόρφωσης διατίθεται στην ιστοσελίδα: docs.whirlpool.eu.
- Ο ραδιοεξοπλισμός λειτουργεί στη ζώνη συχνοτήτων 2,4 GHz ISM, η μέγιστη ισχύς μεταδιδόμενης ραδιοσυχνότητας δεν υπερβαίνει τα 20 dBm (e.i.r.p. - Αποτελεσματική Ισότητα Ακτινοβολούμενη Ισχύς).
- Αυτό το προϊόν περιλαμβάνει ορισμένα λογισμικά ανοικτού κώδικα που αναπτύσσονται από τρίτους. Η δήλωση χρήσης αδειών ανοικτού κώδικα διατίθεται στην ιστοσελίδα: docs.whirlpool.eu.
- Το προϊόν αυτό περιέχει φθοριούχα αέρια θερμοκηπίου που καλύπτονται από το πρωτόκολλο του Κιότο, ενώ το ψυκτικό αέριο βρίσκεται σε ερμητικά κλειστό σύστημα (R32, GWP 675). Η μέγιστη ποσότητα φόρτωσης ψυκτικού μέσου είναι 2,5 kg. Ανατρέξτε στην ετικέτα σήμανσης για λεπτομερείς πληροφορίες.

## ΟΔΗΓΙΕΣ ΑΣΦΑΛΕΙΑΣ ΓΙΑ ΤΗ ΣΥΝΤΗΡΗΣΗ ΤΗΣ ΣΥΣΚΕΥΗΣ ΜΕ ΕΙΔΙΚΟ ΨΥΚΤΙΚΟ

- Κατεβάστε το πλήρες εγχειρίδιο για τις λεπτομερείς διαδικασίες εγκατάστασης, συντήρησης και επισκευής στην ιστοσελίδα docs.whirlpool.eu.
  - ⚠ Μη χρησιμοποιείτε μέσα για να επιταχύνετε τη διαδικασία απόψυξης ή για να καθαρίσετε, εκτός από αυτά που συνιστά ο κατασκευαστής.
  - ⚠ Η συσκευή πρέπει να αποθηκεύεται σε καλά αεριζόμενο χώρο, όπου το μέγεθος του δωματίου αντιστοιχεί στο χώρο που ορίζεται για τη λειτουργία της, χωρίς να λειτουργούν συνεχώς πηγές ανάφλεξης (όπως ανοικτές φλόγες, συσκευή αερίου σε λειτουργία ή ηλεκτρική θερμάστρα).
  - ⚠ Μην τρυπάτε ή καίτε. Να έχετε υπόψη σας ότι τα ψυκτικά μπορεί να είναι άοσμα.
  - Κάθε άτομο που ασχολείται με την επεξεργασία ή εργάζεται σε ένα κύκλωμα ψυκτικού πρέπει να διαθέτει έγκυρο πιστοποιητικό από μια αρχή αξιολόγησης διαπιστευμένη από τη βιομηχανία, η οποία εγκρίνει την αρμοδιότητά του να χειρίζεται ψυκτικά με ασφάλεια σύμφωνα με μια προδιαγραφή αξιολόγησης αναγνωρισμένη από τη βιομηχανία. Η συντήρηση πρέπει να εκτελείται μόνο σύμφωνα με τις οδηγίες του κατασκευαστή του εξοπλισμού. Η συντήρηση και οι επισκευές που απαιτούν τη συνδρομή άλλου εξειδικευμένου προσωπικού, πρέπει να πραγματοποιούνται υπό την επίβλεψη του αρμόδιου ατόμου κατά τη χρήση εύφλεκτων ψυκτικών μέσων. Η συσκευή πρέπει να εγκαθίσταται, να λειτουργεί και να αποθηκεύεται σε δωμάτιο με επιφάνεια δαπέδου άνω των 10 m<sup>2</sup>. Η εγκατάσταση των σωληνώσεων πρέπει να γίνεται σε δωμάτιο με επιφάνεια δαπέδου μεγαλύτερη από 10 m<sup>2</sup>. Οι σωληνώσεις πρέπει να συμμορφώνονται με τους εθνικούς κανονισμούς αερίου. Η μέγιστη ποσότητα φόρτωσης ψυκτικού μέσου είναι 2,5 kg. Οι μηχανικοί σύνδεσμοι που χρησιμοποιούνται εσωτερικά πρέπει να συμμορφώνονται με το πρότυπο ISO 14903. Όταν οι μηχανικοί σύνδεσμοι επαναχρησιμοποιούνται σε εσωτερικό χώρο, τα τμήματα στεγανοποίησης πρέπει να ανανεώνονται. Όταν επαναχρησιμοποιούνται σύνδεσμοι ρακόρ σε εσωτερικούς χώρους, το χείλος πρέπει να ανακατασκευάζεται. Η εγκατάσταση της σωληνώσεως πρέπει να διατηρηθεί στο ελάχιστο. Οι μηχανικοί σύνδεσμοι πρέπει να είναι προσβάσιμοι για λόγους συντήρησης.
1. Η μεταφορά του εξοπλισμού που περιέχει εύφλεκτα ψυκτικά μέσα πρέπει να γίνεται σύμφωνα με τους κανονισμούς μεταφοράς.

# ΟΔΗΓΙΕΣ ΓΙΑ ΤΗΝ ΑΣΦΑΛΕΙΑ

2. Η σήμανση του εξοπλισμού πρέπει να συμμορφώνεται με τους τοπικούς κανονισμούς.
3. Η απόρριψη εξοπλισμού με εύφλεκτα ψυκτικά μέσα πρέπει να γίνεται σύμφωνα με τους εθνικούς κανονισμούς.
4. Η αποθήκευση του εξοπλισμού/συσκευών πρέπει να γίνεται σύμφωνα με τις οδηγίες του κατασκευαστή.
5. Αποθήκευση συσκευασμένου (μη πωλούμενου) εξοπλισμού. Η συσκευασία αποθήκευσης πρέπει να είναι κατασκευασμένη έτσι ώστε η μηχανική βλάβη του εξοπλισμού μέσα στη συσκευασία να μην προκαλεί διαρροή του ψυκτικού μέσου. Ο μέγιστος αριθμός τεμαχίων εξοπλισμού που επιτρέπεται να αποθηκεύονται μαζί ρυθμίζεται από τους τοπικούς κανονισμούς.
6. Πληροφορίες σχετικά με το σέρβις.
  - 6-1 Έλεγχοι στο χώρο  
Πριν ξεκινήσετε να εργάζεστε σε ένα σύστημα που περιέχει εύφλεκτα ψυκτικά μέσα, πρέπει να πραγματοποιήσετε ελέγχους ασφαλείας για την ελαχιστοποίηση του κινδύνου ανάφλεξης. Για την επισκευή του ψυκτικού συστήματος πρέπει να τηρούνται οι ακόλουθες προφυλάξεις πριν από την εκτέλεση εργασιών στο σύστημα.
  - 6-2 Διαδικασία εργασίας  
Οι εργασίες πρέπει να διεξάγονται με ελεγχόμενη διαδικασία, ώστε να ελαχιστοποιείται ο κίνδυνος παρουσίας εύφλεκτων αερίων ή ατμών κατά τη διάρκεια της εργασίας.
  - 6-3 Γενικός χώρος εργασίας  
Όλο το προσωπικό συντήρησης και άλλα άτομα που εργάζονται στην περιοχή ενημερώνεται για τη φύση της εργασίας που εκτελείται. Πρέπει να αποφεύγεται η εργασία σε παραπλήσιους χώρους. Η περιοχή γύρω από τον χώρο εργασίας πρέπει να διαχωρίζεται. Βεβαιωθείτε ότι οι συνθήκες στο χώρο έχουν καταστεί ασφαλείς από τον έλεγχο για εύφλεκτα υλικά.
  - 6-4 Έλεγχος παρουσίας ψυκτικού μέσου  
Η περιοχή πρέπει να ελεγχθεί με έναν κατάλληλο ανιχνευτή ψυκτικού μέσου πριν και κατά τη διάρκεια της εργασίας, προκειμένου να διασφαλίζεται ότι ο τεχνικός έχει γνώση τυχόν εύφλεκτης ατμόσφαιρας. Βεβαιωθείτε ότι ο εξοπλισμός ανίχνευσης διαρροών που χρησιμοποιείται είναι κατάλληλος για χρήση με εύφλεκτα ψυκτικά μέσα, δηλ. χωρίς σπινθήρες, κατάλληλα σφραγισμένος ή εγγενώς ασφαλής.
  - 6-5 Παρουσία πυροσβεστήρα  
Εάν πρέπει να εκτελεστεί οποιαδήποτε εργασία με θερμότητα στον εξοπλισμό ψύξης ή σε οποιοδήποτε σχετικό εξάρτημα, πρέπει να είναι διαθέσιμος ο κατάλληλος εξοπλισμός πυρόσβεσης. Να έχετε έναν πυροσβεστήρα ξηρής σκόνης ή CO<sub>2</sub> δίπλα στην περιοχή φόρτωσης.
  - 6-6 Δεν υπάρχουν πηγές ανάφλεξης  
Κανένα άτομο που εκτελεί εργασίες σε ένα σύστημα ψύξης το οποίο συνεπάγεται την έκθεση σωληνώσεων που περιέχουν ή περιείχαν εύφλεκτο ψυκτικό, δεν πρέπει να χρησιμοποιεί οποιαδήποτε πηγή ανάφλεξης κατά τρόπο ώστε να μπορεί να δημιουργηθεί κίνδυνος πυρκαγιάς ή έκρηξης. Όλες οι πιθανές πηγές ανάφλεξης, συμπεριλαμβάνεται και το κάπνισμα, πρέπει να διατηρούνται αρκετά μακριά από το σημείο εγκατάστασης, επισκευής, αφαίρεσης και απόρριψης, κατά τη διάρκεια της οποίας μπορεί να απελευθερωθεί εύφλεκτο ψυκτικό μέσο στον περιβάλλοντα χώρο. Πριν από την εργασία, η περιοχή γύρω από τον εξοπλισμό πρέπει να ελέγχεται προκειμένου να εξασφαλίζεται ότι δεν υπάρχουν κίνδυνοι από εύφλεκτα υλικά ή κίνδυνοι ανάφλεξης. Πρέπει να τοποθετούνται πινακίδες "Απαγορεύεται το κάπνισμα".
  - 6-7 Αεριζόμενη περιοχή  
Βεβαιωθείτε ότι η περιοχή είναι ανοικτή ή ότι εξαερίζεται επαρκώς πριν ανοίξετε το σύστημα ή πραγματοποιήσετε οποιαδήποτε εργασία με θερμότητα. Ο εξαερισμός σε ένα βαθμό πρέπει συνεχιστεί κατά τη διάρκεια διεξαγωγής της εργασίας. Ο εξαερισμός πρέπει να διασκορπίζει με ασφάλεια οποιοδήποτε ψυκτικό μέσο ελευθερώνεται και κατά προτίμηση να το αποβάλλει προς τα έξω στην ατμόσφαιρα.

# ΟΔΗΓΙΕΣ ΓΙΑ ΤΗΝ ΑΣΦΑΛΕΙΑ

## 6-8 Έλεγχοι στον εξοπλισμό ψύξης

Όταν γίνεται αλλαγή ηλεκτρικών εξαρτημάτων, αυτά πρέπει να είναι κατάλληλα για το σκοπό για τον οποίο προορίζονται και να έχουν τις σωστές προδιαγραφές. Πρέπει πάντα να τηρούνται οι οδηγίες συντήρησης και σέρβις του κατασκευαστή. Σε περίπτωση αμφιβολίας συμβουλευτείτε το τεχνικό τμήμα του κατασκευαστή για βοήθεια. Για τις εγκαταστάσεις που χρησιμοποιούν εύφλεκτα ψυκτικά μέσα πρέπει να εφαρμόζονται οι ακόλουθοι έλεγχοι:

- Η ποσότητα φόρτωσης είναι ανάλογη με το μέγεθος του χώρου εντός του οποίου τοποθετούνται τα μέρη που περιέχουν το ψυκτικό μέσο
- Τα μηχανήματα εξαερισμού και οι έξοδοι λειτουργούν επαρκώς και δεν φράζονται.
- Αν χρησιμοποιείται ένα έμμεσο κύκλωμα ψυκτικού, το δευτερεύον κύκλωμα πρέπει να ελέγχεται για παρουσία ψυκτικού.
- Η σήμανση στον εξοπλισμό εξακολουθεί να είναι ορατή και ευανάγνωστη. Οι σημάνσεις και οι μη αναγνώσιμες ενδείξεις πρέπει να αποκαθίστανται.
- Οι σωλήνες ή τα εξαρτήματα ψύξης έχουν εγκατασταθεί σε μία θέση όπου είναι απίθανο να εκτεθούν σε οποιαδήποτε ουσία η οποία θα μπορούσε να διαβρώσει τα μέρη που περιέχουν το ψυκτικό μέσο, εκτός αν τα μέρη αυτά είναι κατασκευασμένα από υλικά τα οποία είναι εγγενώς ανθεκτικά στη διάβρωση ή προστατεύονται επαρκώς από τη διάβρωση.

## 6-9 Έλεγχοι σε ηλεκτρικές συσκευές

Η επισκευή και η συντήρηση των ηλεκτρικών εξαρτημάτων πρέπει να περιλαμβάνει τους αρχικούς ελέγχους ασφαλείας και τις διαδικασίες επιθεώρησης των εξαρτημάτων. Εάν υπάρχει βλάβη που θα μπορούσε να θέσει σε κίνδυνο την ασφάλεια, τότε καμία ηλεκτρική παροχή δεν πρέπει να συνδέεται στο κύκλωμα μέχρι να αντιμετωπιστεί ικανοποιητικά. Αν το σφάλμα δεν μπορεί να αποκατασταθεί αμέσως, αλλά είναι απαραίτητο να συνεχιστεί η λειτουργία, πρέπει να χρησιμοποιηθεί κατάλληλη προσωρινή λύση. Αυτό θα πρέπει να αναφερθεί στον ιδιοκτήτη του εξοπλισμού, ώστε ενημερωθούν όλα τα μέρη. Οι αρχικοί έλεγχοι ασφαλείας περιλαμβάνουν:

- Εκφόρτιση των πυκνωτών: αυτό πρέπει να γίνει με ασφαλή τρόπο για να αποφευχθεί η πιθανότητα σπινθηρισμού.
- Ότι δεν υπάρχουν ηλεκτρικά εξαρτήματα και καλώδια που εκτεθειμένα κατά τη φόρτιση, την ανάκτηση ή τον καθαρισμό του συστήματος.
- Ότι υπάρχει συνέχεια της γείωσης.

## 7. Επισκευές σφραγισμένων εξαρτημάτων

Κατά τη διάρκεια επισκευών σε σφραγισμένα εξαρτήματα, όλες οι ηλεκτρικές παροχές πρέπει να αποσυνδέονται από τον εξοπλισμό στον οποίο γίνονται οι εργασίες, πριν από κάθε αφαίρεση σφραγισμένης παροχής ηλεκτρικού ρεύματος κατά τη συντήρηση. Στη συνέχεια, πρέπει να τοποθετείται μια μορφή μόνιμης λειτουργίας ανίχνευσης διαρροών στο πιο κρίσιμο σημείο προκειμένου να προειδοποιεί για μια πιθανώς επικίνδυνη κατάσταση. Ιδιαίτερη προσοχή πρέπει να δοθεί στα ακόλουθα προκειμένου να διασφαλιστεί αυτό κατά την εργασία σε ηλεκτρικά εξαρτήματα. Το περίβλημα δεν τροποποιείται με τρόπο που να επηρεάζεται το επίπεδο προστασίας. Αυτό περιλαμβάνει ζημιές σε καλώδια, υπερβολικό αριθμό συνδέσεων, ακροδέκτες που δεν συμμορφώνονται με τις αρχικές προδιαγραφές, βλάβη στις τσιμούχες, λανθασμένη τοποθέτηση στυπιοθληπτών, κ.λπ. Βεβαιωθείτε ότι η συσκευή είναι τοποθετημένη με ασφάλεια. Βεβαιωθείτε ότι οι τσιμούχες ή τα υλικά στεγανοποίησης δεν έχουν φθαρεί σε βαθμό που να μην εξυπηρετούν πλέον το σκοπό αποτροπής της εισόδου εύφλεκτων αερίων. Τα ανταλλακτικά πρέπει να συμμορφώνονται με τις προδιαγραφές του κατασκευαστή.

## ΣΗΜΕΙΩΣΗ:

Η χρήση στεγανωτικού πυριτίου μπορεί να αναστείλει την αποτελεσματικότητα ορισμένων τύπων εξοπλισμού ανίχνευσης διαρροών. Τα εξαρτήματα που είναι εγγενώς ασφαλή δεν χρειάζεται να απομονώνονται πριν εργασθείτε σε αυτά.

## 8. Επισκευή εγγενώς ασφαλών εξαρτημάτων



# ΟΔΗΓΙΕΣ ΓΙΑ ΤΗΝ ΑΣΦΑΛΕΙΑ

Μην εφαρμόζετε μόνιμα επαγωγικά ή χωρητικά φορτία στο κύκλωμα χωρίς να βεβαιωθείτε ότι αυτό δεν υπερβαίνει την επιτρεπόμενη τάση και το ρεύμα που επιτρέπεται για τον εξοπλισμό που χρησιμοποιείται. Τα εγγενώς ασφαλή εξαρτήματα είναι οι μόνοι τύποι εξαρτημάτων στα οποία μπορείτε να εργασθείτε με την παρουσία εύφλεκτης ατμόσφαιρας. Ο εξοπλισμός δοκιμής πρέπει να έχει τη σωστή σήμανση. Αντικαταστήστε τα εξαρτήματα μόνο με εξαρτήματα που ορίζονται από τον κατασκευαστή. Άλλα εξαρτήματα ενδέχεται να προκαλέσουν ανάφλεξη της ψυκτικής ατμόσφαιρας από διαρροή.

## 9. Καλωδίωση

Βεβαιωθείτε ότι η καλωδίωση δεν υπόκειται σε φθορά, διάβρωση, υπερβολική πίεση, δόνηση, αιχμηρές άκρες ή οποιαδήποτε άλλη περιβαλλοντική επίδραση. Για τους ελέγχους πρέπει επίσης να λαμβάνεται υπόψη η παλαιότητα ή οι συνεχείς κραδασμοί που προέρχονται από πηγές όπως οι συμπιεστές ή οι ανεμιστήρες.

## 10. Ανίχνευση εύφλεκτων ψυκτικών μέσων

Σε καμία περίπτωση δεν πρέπει να χρησιμοποιούνται πιθανές πηγές ανάφλεξης κατά την αναζήτηση ή την ανίχνευση διαρροών ψυκτικού μέσου. Δεν πρέπει να χρησιμοποιείται φακός αλογόνου (ή οποιοσδήποτε άλλος ανιχνευτής που χρησιμοποιεί γυμνή φλόγα).

## 11. Μέθοδοι ανίχνευσης διαρροών

Οι παρακάτω μέθοδοι ανίχνευσης διαρροών θεωρούνται αποδεκτές για συστήματα που περιέχουν εύφλεκτα ψυκτικά μέσα:

- Πρέπει να χρησιμοποιούνται ηλεκτρονικοί ανιχνευτές διαρροής για την ανίχνευση εύφλεκτων ψυκτικών μέσων, αλλά η ευαισθησία τους μπορεί να μην είναι επαρκής, ή μπορεί να χρειαστούν εκ νέου βαθμονόμηση (ο εξοπλισμός ανίχνευσης πρέπει να βαθμονομείται σε ένα χώρο ελεύθερο από ψυκτικό μέσο.)
- Βεβαιωθείτε ότι ο ανιχνευτής δεν αποτελεί πιθανή πηγή ανάφλεξης και ότι είναι κατάλληλος για το ψυκτικό μέσο που χρησιμοποιείται.
- Ο εξοπλισμός ανίχνευσης διαρροής πρέπει να ρυθμιστεί σε ποσοστό του LFL του ψυκτικού μέσου και πρέπει να διακριβώνεται στο ψυκτικό που χρησιμοποιείται και να επιβεβαιώνεται το κατάλληλο ποσοστό φυσικού αερίου (έως 25%).
- Τα υγρά ανίχνευσης διαρροών είναι κατάλληλα για χρήση με τα περισσότερα ψυκτικά, αλλά η χρήση των απορρυπαντικών που περιέχουν χλώριο πρέπει να αποφεύγεται καθώς το χλώριο μπορεί να αντιδράσει με το ψυκτικό και να διαβρώσει το χαλκοσωλήνα.
- Εάν υπάρχει υποψία για διαρροή, όλες οι γυμνές φλόγες πρέπει να απομακρύνονται / να σβήνουν.
- Εάν βρεθεί διαρροή ψυκτικού μέσου που απαιτεί χαλκοκόλληση, όλα τα ψυκτικά μέσα πρέπει να ανακτώνται από το σύστημα, ή να απομονώνονται (με κλείσιμο των βαλβίδων) σε ένα τμήμα του συστήματος μακριά από τη διαρροή.
- Το άζωτο απαλλαγμένο από οξυγόνο (OFN) πρέπει στη συνέχεια να καθαριστεί μέσω του συστήματος, τόσο πριν όσο και κατά τη διάρκεια της διαδικασίας συγκόλλησης.

## 12. Αφαίρεση και εκκένωση

Κατά την πρόσβαση στο κύκλωμα ψυκτικού μέσου για επισκευές ή για οποιονδήποτε άλλο σκοπό, πρέπει χρησιμοποιούνται συμβατικές διαδικασίες. Ωστόσο, είναι σημαντικό να ακολουθείται η βέλτιστη πρακτική, δεδομένου ότι πρέπει να λαμβάνεται υπόψη η αναφλεξιμότητα.

Να εφαρμόζετε την ακόλουθη διαδικασία:

- Αφαιρέστε το ψυκτικό μέσο.
- Καθαρίστε το κύκλωμα με αδρανές αέριο.
- Εκκενώστε.
- Καθαρίστε πάλι με αδρανές αέριο.
- Ανοίξτε το κύκλωμα με κοπή ή συγκόλληση.

Η ποσότητα φόρτωσης ψυκτικού μέσου πρέπει να ανακτάται στις σωστές φιάλες ανάκτησης. Το σύστημα πρέπει να "εκπλένεται" με OFN για να καθίσταται η μονάδα ασφαλής. Αυτή η διαδικασία μπορεί να χρειαστεί να επαναληφθεί αρκετές φορές. Ο πεπιεσμένος αέρας ή το οξυγόνο δεν πρέπει να χρησιμοποιούνται για τη συγκεκριμένη

# ΟΔΗΓΙΕΣ ΓΙΑ ΤΗΝ ΑΣΦΑΛΕΙΑ

εργασία. Η έκπλυση πρέπει να επιτυγχάνεται με πλήρωση έως ότου επιτευχθεί η πίεση εργασίας, στη συνέχεια με εξαέρωση στην ατμόσφαιρα και στο τέλος με επίτευξη κενού. Η διαδικασία αυτή πρέπει να επαναλαμβάνεται έως ότου να μην υπάρχει ψυκτικό μέσο μέσα στο σύστημα. Όταν χρησιμοποιείται η τελική πλήρωση, το σύστημα πρέπει να εξαερίζεται σε ατμοσφαιρική πίεση για να μπορέσει να λειτουργήσει. Αυτή η εργασία είναι απολύτως απαραίτητη εάν πρόκειται να πραγματοποιηθούν οι εργασίες συγκόλλησης στις σωληνώσεις. Βεβαιωθείτε ότι η έξοδος για την αντλία κενού δεν είναι κοντά σε οποιαδήποτε πηγή ανάφλεξης και ότι υπάρχει κενό στο σύστημα με OFN και διαθέσιμος συνεχής εξαερισμός.

## 13. Διαδικασίες πλήρωσης

Πέραν της τυπικής διαδικασίας πλήρωσης της μονάδας, θα πρέπει να ακολουθήσετε τα παρακάτω:

- Όταν κάνετε πλήρωση ψυκτικού υγρού, αποκλείστε οποιοδήποτε ενδεχόμενο ανάμιξης διαφορετικών ψυκτικών υγρών.
- Οι αποστάσεις και τα εύκαμπτα κομμάτια σωληνώσεων θα πρέπει να είναι όσο δυνατό περιορισμένα, ελαχιστοποιώντας έτσι τις απαιτούμενες ποσότητες ψυκτικού υγρού.
- Οι φιάλες τοποθετούνται πάντα σε όρθια θέση.
- Πριν από την πλήρωση του συστήματος με ψυκτικό υγρό, επιβεβαιώστε την ασφαλή σύνδεση γείωσης του συστήματος ψύξης.
- Αφού ολοκληρωθεί η πλήρωση τοποθετήστε μια ετικέτα στο σύστημα (αν δεν υπάρχει ήδη).
- Πρέπει να αποφεύγεται η υπερπλήρωση του συστήματος ψύξης. Πριν από την επαναπλήρωση το σύστημα πρέπει να δοκιμαστεί με πίεση με OFN.

Με την ολοκλήρωση της πλήρωσης, αλλά πριν από την τελική παράδοση, το σύστημα θα πρέπει να ελεγχθεί και πάλι για τυχόν διαρροή.

Πρέπει να διεξαχθεί έλεγχος διαρροών πριν φύγετε από την εγκατάσταση.

## 14. Αποξήλωση

Πριν από τη διεξαγωγή αυτής της διαδικασίας, είναι απαραίτητο ο τεχνικός να είναι εξοικειωμένος πλήρως με τον εξοπλισμό και όλες τις λεπτομέρειες. Χρειάζεται η απαραίτητη εμπειρία ώστε οποιοδήποτε εγκατεστημένο ψυκτικό μέσο να ανακτηθεί με ασφάλεια. Πριν την εκκίνηση της εργασίας, πρέπει να ληφθεί δείγμα από το λάδι και το ψυκτικό υγρό της μονάδας για την περίπτωση που απαιτείται ανάλυση πριν το χρησιμοποιήσετε εκ νέου. Πριν ξεκινήσετε βεβαιωθείτε ότι υπάρχει παροχή ρεύματος.

a. Μελετήστε την μονάδα και τη λειτουργία της.

b. Απομονώστε ηλεκτρικά τη μονάδα.

c. Πριν ξεκινήσετε βεβαιωθείτε ότι:

- Υπάρχει ο μηχανικός εξοπλισμός, εάν απαιτείται, για το χειρισμό των φιαλών ψυκτικού.
- Όλα τα μέσα ατομικής προστασίας είναι διαθέσιμα και χρησιμοποιούνται σωστά.
- Η διαδικασία ανάκτησης εποπτεύεται ανά πάσα στιγμή από αρμόδιο πρόσωπο.
- Ο εξοπλισμός ανάκτησης και οι φιάλες συμμορφώνονται με τα σχετικά πρότυπα.

d. Υπάρχει δυνατότητα άντλησης του συστήματος ψυκτικού.

e. Αν δεν είναι δυνατή η χρήση κενού, τότε δημιουργήστε πολλαπλά ανοίγματα για την έξοδο του ψυκτικού υγρού από διαφορετικά σημεία.

f. Πριν την ανάκτηση, βεβαιωθείτε ότι οι φιάλες έχουν ζυγιστεί.

g. Ξεκινήστε τη διαδικασία ανάκτησης σύμφωνα με τις οδηγίες του κατασκευαστή.

h. Μη γεμίζετε υπερβολικά τις φιάλες. (Όχι περισσότερο από 80% του όγκου υγρού φορτίου).

i. Μην υπερβαίνετε το μέγιστο όριο πίεσης της φιάλης, ακόμη και προσωρινά.

j. Μετά την πλήρωση των φιαλών και την ολοκλήρωση της διαδικασίας, βεβαιωθείτε ότι όλες οι φιάλες και ο εξοπλισμός θα απομακρυνθούν αμέσως καθώς και ότι όλες οι βάνες απομόνωσης είναι κλειστές.

k. Το ανακτημένο ψυκτικό μέσο δεν πρέπει να χρησιμοποιείται σε άλλο ψυκτικό σύστημα, εκτός εάν έχει καθαριστεί και ελεγχθεί.

# ΟΔΗΓΙΕΣ ΓΙΑ ΤΗΝ ΑΣΦΑΛΕΙΑ

## 15.Σήμανση

Ο εξοπλισμός πρέπει να φέρει ετικέτα όπου θα αναγράφεται ότι έχει τεθεί εκτός λειτουργίας και το ψυκτικό μέσο έχει αδειάσει. Η ετικέτα πρέπει να φέρει ημερομηνία και υπογραφή. Βεβαιωθείτε ότι υπάρχουν ετικέτες στον εξοπλισμό που αναφέρουν ότι ο εξοπλισμός περιέχει εύφλεκτο ψυκτικό.

## 16.Ανάκτηση

Κατά την αφαίρεση ψυκτικού από ένα σύστημα, είτε για συντήρηση είτε για παροπλισμό, συνιστάται η ασφαλής αφαίρεση όλων των ψυκτικών μέσων. Κατά τη μεταφορά του ψυκτικού σε φιάλες, βεβαιωθείτε ότι χρησιμοποιούνται μόνο κατάλληλες φιάλες ανάκτησης ψυκτικού μέσου. Βεβαιωθείτε ότι είναι διαθέσιμος ο σωστός αριθμός φιαλών για την ανάκτηση της συνολικής ποσότητας ψυκτικού του συστήματος. Όλες οι φιάλες που θα χρησιμοποιηθούν προορίζονται για το ανακτηθέν ψυκτικό μέσο και φέρουν σήμανση για το συγκεκριμένο ψυκτικό (δηλ., ειδικές φιάλες για την ανάκτηση ψυκτικού μέσου). Οι φιάλες πρέπει να διαθέτουν βαλβίδα εκτόνωσης πίεσης και σχετικές βαλβίδες αποκοπής σε καλή κατάσταση λειτουργίας. Οι κεντρικές φιάλες ανάκτησης εκκενώνονται και, αν είναι δυνατόν, ψύχονται πριν γίνει η ανάκτηση. Ο εξοπλισμός ανάκτησης πρέπει να είναι σε καλή κατάσταση λειτουργίας με μια σειρά οδηγιές σχετικά με το σχετικό εξοπλισμό και να είναι κατάλληλος για την ανάκτηση εύφλεκτων ψυκτικών μέσων. Συμπληρωματικά, θα πρέπει να διαθέτετε σε καλή κατάσταση τα ανάλογα εργαλεία καλιμπραρίσματος. Οι εύκαμπτοι σωλήνες θα πρέπει να συνδέονται με ασφαλείς συνδέσμους, χωρίς διαρροές. Πριν από τη χρήση του μηχανήματος ανάκτησης, ελέγξτε την κατάστασή του, ότι έχει γίνει κατάλληλη συντήρηση και ότι τα σχετικά ηλεκτρικά εξαρτήματα είναι σφραγισμένα, ώστε να μη υπάρχει κίνδυνος ανάφλεξης, στην περίπτωση απελευθέρωσης ψυκτικού. Για οποιαδήποτε αμφιβολία, συμβουλευτείτε τον κατασκευαστή. Το ανακτημένο ψυκτικό υγρό θα πρέπει να επιστρέφεται εντός των κατάλληλων φιαλών ανάκτησης, στον προμηθευτή ψυκτικών μέσων, με τη σχετική Σημείωση Μεταφοράς Αποβλήτων. Μην αναμιγνύετε τα ψυκτικά μέσα στις μονάδες ανάκτησης και ειδικά στις φιάλες. Εάν πρόκειται να αφαιρεθούν συμπιεστές ή λάδια συμπιεστή, βεβαιωθείτε ότι έχουν εκκενωθεί σε αποδεκτό επίπεδο για να διασφαλιστεί ότι το εύφλεκτο ψυκτικό μέσο δεν παραμένει μέσα στο λιπαντικό. Η διαδικασία εκκένωσης πραγματοποιείται πριν από την επιστροφή του συμπιεστή στους προμηθευτές. Μόνο η ηλεκτρική θέρμανση στο σώμα του συμπιεστή θα χρησιμοποιηθεί για την επιτάχυνση αυτής της διαδικασίας. Όταν το λάδι αποστραγγίζεται από ένα σύστημα, αυτό πρέπει να γίνεται με ασφάλεια. Κατά τη μετακίνηση ή τη μετεγκατάσταση του κλιματιστικού, συμβουλευτείτε έναν εξειδικευμένο τεχνικό για την αποσύνδεση και την επανεγκατάσταση της μονάδας. Μην τοποθετείτε άλλα ηλεκτρικά προϊόντα ή οικιακά αντικείμενα κάτω από την εσωτερική μονάδα ή την εξωτερική μονάδα. Η συμπύκνωση που στάζει από τη μονάδα μπορεί να τα βρέξει και να προκαλέσει βλάβη ή δυσλειτουργία της ιδιοκτησίας. Για να διατηρείτε τα ανοίγματα εξαερισμού απαλλαγμένα από εμπόδια. Η συσκευή πρέπει να αποθηκεύεται σε καλά αεριζόμενο χώρο, όπου το μέγεθος του δωματίου αντιστοιχεί στο χώρο που ορίζεται για τη λειτουργία της. Η συσκευή πρέπει να αποθηκεύεται σε ένα χώρο όπου δεν υπάρχουν γυμνές φλόγες (για παράδειγμα μια συσκευή αερίου σε λειτουργία) και πηγές ανάφλεξης (όπως μια ηλεκτρική θερμάστρα σε λειτουργία). Δεν επιτρέπονται επαναχρησιμοποιήσιμοι μηχανικοί κονέκτορες και εκχειλώσεις.

# Περιγραφή προϊόντος

## Εσωτερική μονάδα

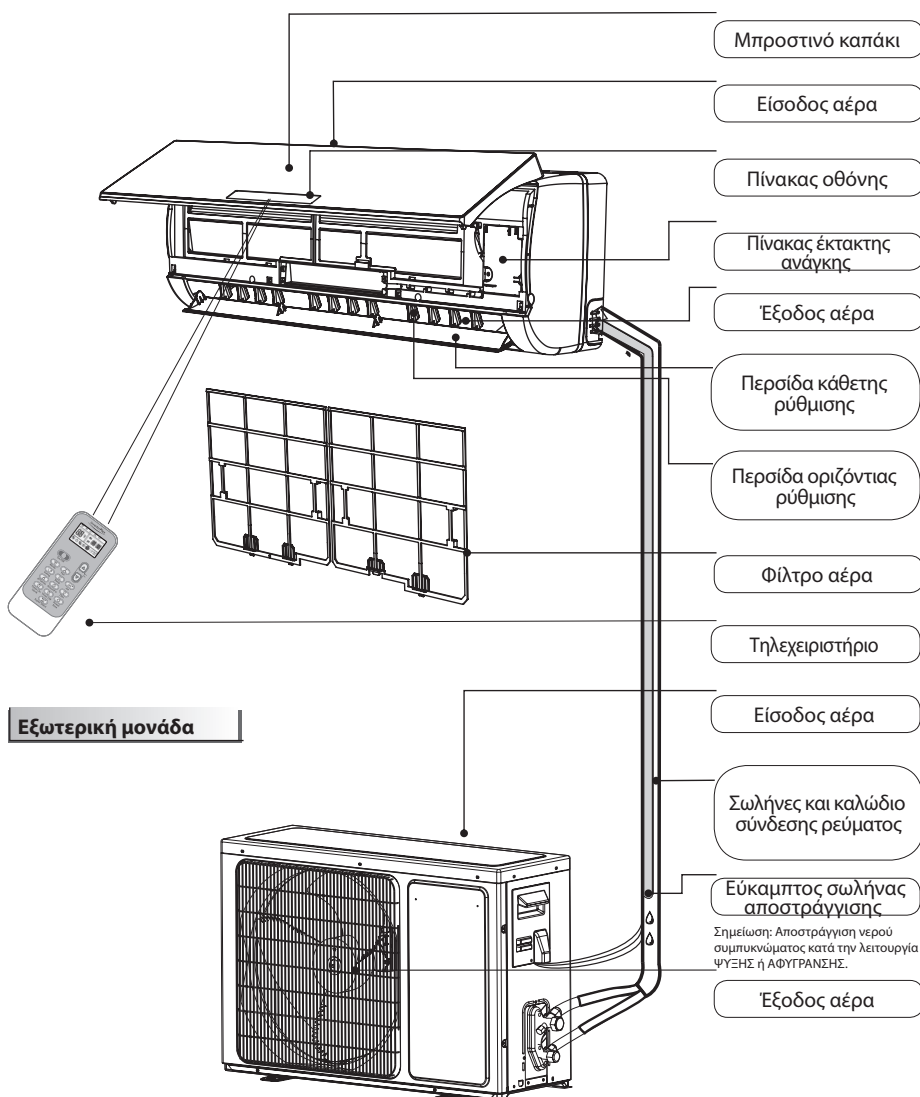

## Εξωτερική μονάδα

☑ Τα στοιχεία σε αυτό το εγχειρίδιο βασίζονται στην εξωτερική όψη ενός τυπικού μοντέλου. Κατά συνέπεια, το σχήμα μπορεί να διαφέρει από το σχήμα του κλιματιστικού που έχετε επιλέξει.

### Επεξήγηση συμβόλων που εμφανίζονται στην εσωτερική μονάδα ή στην εξωτερική μονάδα.

	<b>ΠΡΟΕΙΔΟΠΟΙΗΣΗ</b>	Αυτό το σύμβολο δείχνει ότι η συσκευή χρησιμοποιεί εύφλεκτο ψυκτικό μέσο που αν διαρρεύσει και εκτεθεί σε εξωτερική πηγή ανάφλεξης, υπάρχει κίνδυνος πυρκαγιάς.
	<b>ΠΡΟΣΟΧΗ</b>	Αυτό το σύμβολο δείχνει ότι πρέπει να διαβάσετε προσεκτικά το εγχειρίδιο λειτουργίας.
	<b>ΠΡΟΣΟΧΗ</b>	Αυτό το σύμβολο δείχνει ότι ο χειρισμός του εξοπλισμού πρέπει να γίνεται από το προσωπικό σέρβις με αναφορά στο εγχειρίδιο εγκατάστασης.
	<b>ΠΡΟΣΟΧΗ</b>	Αυτό το σύμβολο δείχνει ότι υπάρχουν διαθέσιμες πληροφορίες, στο εγχειρίδιο λειτουργίας ή στο εγχειρίδιο εγκατάστασης.

# Περιβάλλον χρήστη

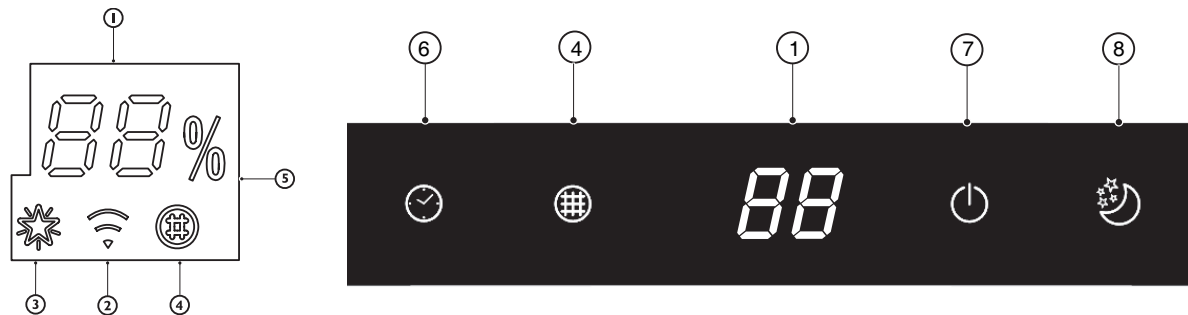

88

## Ένδειξη θερμοκρασίας (1)

Εμφανίζει την επιλεγμένη θερμοκρασία.  
Εμφανίζει το "FC" ως υπενθύμιση καθαρισμού του φίλτρου.



## Ένδειξη Wi-Fi (2)

Αναβοσβήνει γρήγορα (3 Hz) όταν συνδέεται στο router ή όταν χάνεται η σύνδεση με το router.  
Αναβοσβήνει αργά (1,5 Hz) όταν είναι συνδεδεμένο στο router αλλά δεν είναι συνδεδεμένο στο cloud.  
Ανάβει σταθερά όταν το Wi-Fi είναι πλήρως συνδεδεμένο.  
Σβήνει όταν το Wi-Fi δεν είναι διαθέσιμο ή είναι απενεργοποιημένο.



## Ένδειξη 6ης αίσθησης (3)

Ανάβει όταν η λειτουργία 6ης αίσθησης είναι ενεργοποιημένη.  
Σβήνει όταν ολοκληρωθεί η λειτουργία 6ης αίσθησης.



## Δείκτης παρακολούθησης φίλτρου (4)

Αναβοσβήνει όταν το φίλτρο χρειάζεται καθαρισμό.  
Ο δείκτης παρακολούθησης φίλτρου αναβοσβήνει μετά από 720 ώρες χρήσης ως υπενθύμιση ότι πρέπει να καθαριστεί το φίλτρο.  
Μετά τον καθαρισμό του φίλτρου, πιάστε το κουμπί επαναφοράς του φίλτρου που βρίσκεται στην εσωτερική μονάδα, πίσω από το μπροστινό καπάκι, για να σταματήσει να αναβοσβήνει ο δείκτης παρακολούθησης φίλτρου.



## Δείκτης υγρασίας (5)

Ανάβει όταν δείχνει το επίπεδο υγρασίας.  
Σβήνει όταν εμφανίζεται η θερμοκρασία.



## Ένδειξη χρονοδιακόπτη (6)

Ανάβει κατά το διάστημα ρύθμισης.  
Σβήνει όταν ολοκληρωθεί η λειτουργία του χρονοδιακόπτη.



## Δείκτης λειτουργίας (6)

Ανάβει κατά τη διάρκεια λειτουργίας.  
Αναβοσβήνει κατά τη διάρκεια απόψυξης της εξωτερικής μονάδας.



## Δείκτης λειτουργίας ύπνου (8)

Ανάβει όταν ρυθμιστεί η λειτουργία ύπνου, η ένδειξη "Λειτουργία" αναβοσβήνει για 10 λεπτά και στη συνέχεια ολόκληρη η οθόνη σβήνει.

Για κλιματιστικά χωρίς έλεγχο μέσω Wi-Fi, συνιστούμε το Wpro SmartClim: μια έξυπνη συσκευή για τον έλεγχο μέσω Wi-Fi των βασικών ρυθμίσεων της συσκευής από το smartphone.  
Το αξεσουάρ αυτό δεν περιλαμβάνεται μέσα στη συσκευασία του προϊόντος. Επικοινωνήστε με την Υπηρεσία Εξυπηρέτησης Πελατών για περισσότερες λεπτομέρειες και για αγορά.

# Τηλεχειριστήριο

## Τοποθετήστε τις μπαταρίες στο τηλεχειριστήριο

1. Τοποθετήστε μια καρφίτσα και πιέστε απαλά προς τα κάτω το καπάκι της μπαταρίας προς την κατεύθυνση του βέλους για να το αφαιρέσετε, όπως υποδεικνύεται.
2. Τοποθετήστε 2 μπαταρίες AAA (1,5V) στη θήκη. Βεβαιωθείτε ότι είναι τοποθετημένοι σωστά οι πόλοι "+" και "-".
3. Κλείστε το καπάκι της μπαταρίας στο τηλεχειριστήριο.

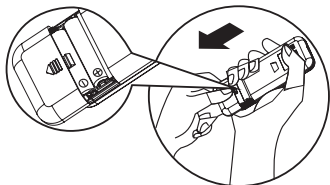

### Επαναφορά τηλεχειριστηρίου

- Κάθε φορά που γίνεται αντικατάσταση των μπαταριών, το τηλεχειριστήριο είναι ρυθμισμένο για προεπιλογή της λειτουργίας με αντλία θερμότητας. Το τηλεχειριστήριο της αντλίας θερμότητας του κλιματιστικού μπορεί να χρησιμοποιηθεί για τον έλεγχο σε κλιματιστικά μόνο ψύξης.

## Χρησιμοποιήστε το τηλεχειριστήριο για να ελέγξετε τη συσκευή

- Για να χρησιμοποιήσετε τη συσκευή με το τηλεχειριστήριο, σκοπεύστε το τηλεχειριστήριο προς τη συσκευή λήψης στην εσωτερική μονάδα, για να διασφαλίσετε την ευαισθησία λήψης.
- Για να στείλετε ένα μήνυμα από το τηλεχειριστήριο, το σύμβολο θα αναβοσβήνει για 1 δευτερόλεπτο. Μόλις λάβει το μήνυμα, η συσκευή θα εκπέμψει ένα μπιπ.

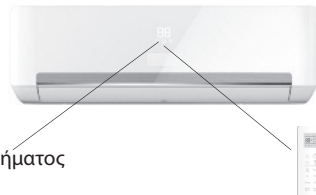

- Το τηλεχειριστήριο θα θέσει σε λειτουργία το κλιματιστικό σε απόσταση μέχρι 7 μέτρα.
- Κάθε φορά που αντικαθίστανται οι μπαταρίες στο τηλεχειριστήριο, το τηλεχειριστήριο είναι ρυθμισμένο στη λειτουργία της αντλίας θερμότητας.

**Σημείωση:** ακολουθήστε τις οδηγίες που αντιστοιχούν στο τηλεχειριστήριο που λάβατε για τη λειτουργία του κλιματιστικού.

### Περιγραφή λειτουργίας κουμπιών (P1-03)

#### 1. ΚΟΥΜΠΙ ON/OFF (ΑΝΑΜΜΕΝΟ/ΣΒΗΣΤΟ)

Πιέζοντας αυτό το κουμπί ξεκινάει ή σταματάει τη λειτουργία της η συσκευή.

#### 3. ΚΟΥΜΠΙ FAN (ΑΝΕΜΙΣΤΗΡΑΣ)

Χρησιμοποιείται για την επιλογή του ανεμιστήρα στην αυτόματη, υψηλή, μέση ή χαμηλή λειτουργία.

#### 4-5. ΚΟΥΜΠΙ TEMPERATURE (ΘΕΡΜΟΚΡΑΣΙΑΣ)

Χρησιμοποιείται για την επιλογή της θερμοκρασίας του χώρου.

Χρησιμοποιείται για τη ρύθμιση του χρόνου στη λειτουργία χρονοδιακόπτη.

#### 6. ΚΟΥΜΠΙ 6th SENSE

Ρυθμίζει ή ακυρώνει τη λειτουργία 6th sense.

#### 7. ΚΟΥΜΠΙ SWING (ΤΑΛΑΝΤΩΣΗ)

Σταματάει ή ξεκινάει την οριζόντια ρύθμιση ταλάντωσης της περσίδας και ρυθμίζει την επιθυμητή κατεύθυνση του ρεύματος αέρα επάνω/κάτω.

#### 10-11. ΚΟΥΜΠΙ HUMIDITY (ΥΓΡΑΣΙΑΣ)

Χρησιμοποιείται για τη ρύθμιση του επιθυμητού επιπέδου υγρασίας, είναι διαθέσιμο μόνο στη λειτουργία 6th SENSE.

#### 16. ΚΟΥΜΠΙ SUPER SILENT (ΕΞΑΙΡΕΤΙΚΑ ΑΘΟΡΥΒΗΣ ΛΕΙΤΟΥΡΓΙΑΣ)

Χρησιμοποιείται για την ενεργοποίηση ή απενεργοποίηση της εξαιρετικά αθόρυβης λειτουργίας για ένα χώρο χωρίς θόρυβο.

#### 2. ΚΟΥΜΠΙ MODE (ΤΡΟΠΟΥ ΛΕΙΤΟΥΡΓΙΑΣ)

Χρησιμοποιείται για την επιλογή του τρόπου λειτουργίας. Διαδοχικά Ψύξη, θέρμανση ή ανεμιστήρας.

#### 8. ΚΟΥΜΠΙ SLEEP (ΥΠΝΟΥ)

Χρησιμοποιείται για την επιλογή της λειτουργίας ύπνου διαδοχικά, ύπνος 1, ύπνος 2, ύπνος 3 ύπνος 4 και ύπνος απενεργοποιημένος.

#### 9. ΚΟΥΜΠΙ AROUND U

Χρησιμοποιείται για την επιλογή ή την ακύρωση της λειτουργίας Around U.

#### 12. ΚΟΥΜΠΙ JET

Χρησιμοποιείται για την έναρξη ή παύση της ταχείας ψύξης ή θέρμανσης.

#### 13. ΚΟΥΜΠΙ DIM

Χρησιμοποιείται για το άναμμα ή σβήσιμο του φωτός στην οθόνη της εσωτερικής μονάδας.

#### 14. ΚΟΥΜΠΙ WI-FI

Χρησιμοποιείται για ενεργοποίηση ή απενεργοποίηση του Wi-Fi.

#### 15. ΚΟΥΜΠΙ TIMER (ΧΡΟΝΟΔΙΑΚΟΠΤΗ)

Χρησιμοποιείται για τη ρύθμιση της ώρας ενεργοποίησης ή απενεργοποίησης της συσκευής.

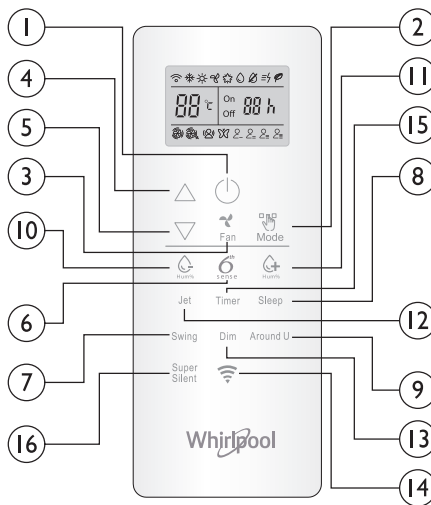

### Σύμβολα στην οθόνη του τηλεχειριστηρίου

- |  |                            |  |   |
|--|----------------------------|--|---|
|  | Ένδειξη ψύξης              |  | Αυτόματη ταχύτητα ανεμιστήρα            |
|  | Ένδειξη επιπλέον υγρασίας  |  | Ανεμιστήρας υψηλής ταχύτητας            |
|  | Ένδειξη μειωμένης υγρασίας |  | Μέση ταχύτητα ανεμιστήρα                |
|  | Ένδειξη μόνο ανεμιστήρα    |  | Χαμηλή ταχύτητα ανεμιστήρα              |
|  | Ένδειξη θέρμανσης          |  | Ένδειξη εξαιρετικά αθόρυβης λειτουργίας |
|  | Ένδειξη Around U           |  | Ένδειξη 6 <sup>th</sup> SENSE           |
|  | Ένδειξη Jet                |  | Ένδειξη εξοικονόμησης ενέργειας         |

### Ενεργοποιήστε το τηλεχειριστήριο πιέζοντας το κουμπί ΑΠΑΣΦΑΛΙΣΗ

- |  |                                |
|--|--------------------------------|
|  | Δείκτης λειτουργίας ύπνου (1)  |
|  | Ένδειξη λειτουργίας ύπνου 2    |
|  | Ένδειξη λειτουργίας ύπνου 3    |
|  | Ένδειξη λειτουργίας ύπνου 4    |
|  | Οθόνη επιλεγμένης θερμοκρασίας |
|  | Εμφάνιση ώρας                  |
|  | Μετάδοση σήματος               |

Πατώντας το κουμπί, ενεργοποιείται ο οπίσθιος φωτισμός και τα κουμπιά των λειτουργιών για τη χρήση. Πατήστε το ξανά για ασφάλιση του τηλεχειριστηρίου. Αν δεν γίνει καμία χρήση του τηλεχειριστηρίου για 10 δευτ., το τηλεχειριστήριο κλειδώνει αυτόματα.



# Τηλεχειριστήριο

## Περιγραφή λειτουργίας κουμπιών (J1-3A)

### 1. ΚΟΥΜΠΙ ON/OFF (ΑΝΑΜΜΕΝΟ/ΣΒΗΣΤΟ)

Πιέζοντας αυτό το κουμπί ξεκινάει ή σταματάει τη λειτουργία της συσκευής.

### 2. ΚΟΥΜΠΙ MODE (ΤΡΟΠΟΥ ΛΕΙΤΟΥΡΓΙΑΣ)

Χρησιμοποιείται για την επιλογή του τρόπου λειτουργίας διαδοχικά, ψύξη, αφύγρανση, μόνο ανεμιστήρας ή θέρμανση.

### 3. ΚΟΥΜΠΙ FAN (ΑΝΕΜΙΣΤΗΡΑΣ)

Χρησιμοποιείται για την επιλογή του ανεμιστήρα στην αυτόματη, υψηλή, μέση ή χαμηλή λειτουργία.

### 4-5. ΚΟΥΜΠΙ ΘΕΡΜΟΚΡΑΣΙΑΣ

Χρησιμοποιείται για την επιλογή της θερμοκρασίας του χώρου.

Χρησιμοποιείται για την επιλογή της λειτουργίας χρονοδιακόπτη και της πραγματικής ώρας.

### 6. ΚΟΥΜΠΙ 6<sup>TH</sup> SENSE

Ρυθμίζει ή ακυρώνει τη λειτουργία 6<sup>ης</sup> αίσθησης.

### 7. ΚΟΥΜΠΙ SWING (ΤΑΛΑΝΤΩΣΗ)

Σταματάει ή ξεκινάει την οριζόντια ρύθμιση ταλάντωσης της περσίδας και ρυθμίζει την επιθυμητή κατεύθυνση του ρεύματος αέρα επάνω/κάτω.

### 8. ΚΟΥΜΠΙ SLEEP (ΥΠΝΟΥ)

Επιλέγει ή ακυρώνει τη λειτουργία Ύπνου διαδοχικά

### 9. ΚΟΥΜΠΙ AROUND U

Χρησιμοποιείται για την επιλογή ή την ακύρωση της λειτουργίας Around U.

### 10. ΚΟΥΜΠΙ TIMER ON/CLOCK (ΕΝΕΡΓΟΠ. ΧΡΟΝΟΔΙΑΚΟΠΤΗ/ΡΟΛΟΓΙΟΥ)

Για ρύθμιση της τρέχουσας ώρας.

Χρησιμοποιείται για τη ρύθμιση ή ακύρωση της λειτουργίας ενεργοποίησης του χρονοδιακόπτη.

### 11. ΚΟΥΜΠΙ TIMER OFF (ΑΠΕΝΕΡΓ. ΧΡΟΝΟΔΙΑΚΟΠΤΗ)

Χρησιμοποιείται για τη ρύθμιση ή ακύρωση της λειτουργίας απενεργοποίησης του χρονοδιακόπτη.

### 12. ΚΟΥΜΠΙ JET

Χρησιμοποιείτε για την έναρξη ή παύση της λειτουργίας ταχείας ψύξης ή θέρμανσης.

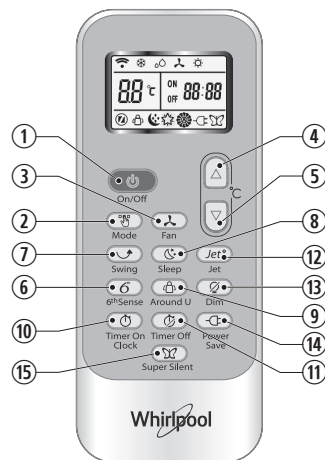

### 13. ΚΟΥΜΠΙ DIM

Χρησιμοποιείται για το άναμμα ή σβήσιμο του φωτός στην οθόνη της εσωτερικής μονάδας.

### 14. ΚΟΥΜΠΙ POWER SAVE (ΕΞΟΙΚΟΝΟΜΗΣΗ ΕΝΕΡΓΕΙΑΣ)

Χρησιμοποιείται για έναρξη ή παύση της λειτουργίας εξοικονόμησης ενέργειας.

### 15. ΚΟΥΜΠΙ SUPER SILENT (ΕΞΑΙΡΕΤΙΚΑ ΑΘΟΡΥΒΗΣ ΛΕΙΤΟΥΡΓΙΑΣ)

Χρησιμοποιείται για την ενεργοποίηση ή απενεργοποίηση της εξαιρετικά αθόρυβης λειτουργίας για ένα χώρο χωρίς θόρυβο.

## Σύμβολα στην οθόνη του τηλεχειριστηρίου

	Ένδειξη ψύξης		Ένδειξη λειτουργίας ύπνου 1		Αυτόματη ταχύτητα ανεμιστήρα		Ένδειξη Jet
	Ένδειξη αφύγρανσης		Ένδειξη λειτουργίας ύπνου 2		Ανεμιστήρας υψηλής ταχύτητας		Μετάδοση σήματος
	Ένδειξη μόνο ανεμιστήρα		Ένδειξη λειτουργίας ύπνου 3		Μέση ταχύτητα ανεμιστήρα		Εμφάνιση ώρας
	Ένδειξη θέρμανσης		Ένδειξη λειτουργίας ύπνου 4		Χαμηλή ταχύτητα ανεμιστήρα		Οθόνη τρέχουσας ώρας
	Ένδειξη 6 <sup>ης</sup> Αίσθησης		Ένδειξη Around U		Ένδειξη εξαιρετικά αθόρυβης λειτουργίας		Οθόνη επιλεγμένης θερμοκρασίας
							Ένδειξη εξοικονόμησης ενέργειας

## ΠΡΟΣΤΑΣΙΑ

### Κατάσταση λειτουργίας

Η προστατευτική διάταξη μπορεί να απενεργοποιηθεί και να σταματήσει τη συσκευή στις παρακάτω περιπτώσεις.

<b>Θέρμανση</b>	Εξωτερική θερμοκρασία πάνω από 24 °C
	Εξωτερική θερμοκρασία κάτω από -7 °C
	Θερμοκρασία χώρου πάνω από 27 °C
<b>Ψύξη</b>	Εξωτερική θερμοκρασία πάνω από 43 °C
	Θερμοκρασία χώρου πάνω από 21 °C
<b>Αφύγρανση</b>	Θερμοκρασία χώρου κάτω από 18 °C

Αν το κλιματιστικό λειτουργεί με τη λειτουργία ΨΥΞΗ ή ΑΦΥΓΡΑΝΣΗ με την πόρτα ή το παράθυρο ανοιχτά για μεγάλο διάστημα, όταν η σχετική υγρασία ξεπερνά το 80%, ενδέχεται να στάξει υγρασία από την έξοδο.

### Χαρακτηριστικά προστατευτικής διάταξης

Περιμένετε τουλάχιστον 3 λεπτά πριν την επανεκκίνηση της μονάδας μετά τη διακοπή της λειτουργίας ή την αλλαγή λειτουργίας ενώ βρίσκεται σε λειτουργία. Αφού συνδεθείτε στην παροχή ρεύματος και ενεργοποιησέτε αμέσως τη συσκευή, μπορεί να υπάρξει καθυστέρηση 20 δευτερολέπτων πριν αρχίσει να λειτουργεί. Αν έχει σταματήσει οποιαδήποτε λειτουργία, πατήστε το κουμπί **ON/OFF (ΑΝΑΜΜΕΝΟ/ΣΒΗΣΤΟ)** ξανά για επανεκκίνηση. Αν έχει ακυρωθεί, ο χρονοδιακόπτης πρέπει να ρυθμιστεί ξανά.

### Χαρακτηριστικά λειτουργίας ΨΥΞΗΣ Αντιπαγετική λειτουργία

Όταν η θερμοκρασία του εσωτερικού εναλλάκτη θερμότητας πέσει στους 0° ή χαμηλότερα, ο συμπιεστής θα σταματήσει να λειτουργεί για να προστατευτεί η συσκευή.

### Χαρακτηριστικά λειτουργίας ΘΕΡΜΑΝΣΗΣ Προθέρμανση

Για να αποτραπεί η έξοδος κρύου αέρα, απαιτούνται 2-5 λεπτά για την προθέρμανση τις εσωτερική μονάδας κατά την έναρξη της λειτουργίας **ΘΕΡΜΑΝΣΗ**. Ο ανεμιστήρας της εσωτερικής μονάδας δεν θα λειτουργήσει κατά τη διάρκεια προθέρμανσης.

### Απόψυξη

Στη λειτουργία **ΘΕΡΜΑΝΣΗ** η συσκευή θα αποψυχθεί (ξεπάγωμα) αυτόματα για να αυξηθεί η απόδοση. Αυτή η διαδικασία συνήθως διαρκεί 6-10 λεπτά. Κατά τη διαδικασία απόψυξης, ο ανεμιστήρας σταματάει να λειτουργεί και η ένδειξη λειτουργίας αναβοσβήνει. Μετά την ολοκλήρωση της απόψυξης, επιστρέφει αυτόματα στη λειτουργία **ΘΕΡΜΑΝΣΗ**.

# Συντήρηση

## Καθαρίστε το μπροστινό καπάκι της εσωτερικής μονάδας

### 1. Αποσυνδέστε την ηλεκτρική τροφοδοσία

Πριν αποσυνδέσετε την ηλεκτρική τροφοδοσία, απενεργοποιήστε τη συσκευή.

### 2. Αφαιρέστε το μπροστινό καπάκι

Ανοίξτε το μπροστινό καπάκι όπως δείχνει το βέλος (Εικ. Α).

Τραβήξτε τις υποδοχές στην πλευρά του μπροστινού καπακιού με δύναμη για να αφαιρέσετε το μπροστινό καπάκι (Εικ. Β).

### 3. Καθαρίστε το μπροστινό καπάκι

Σκουπίστε το με ένα μαλακό στεγνό πανί. Χρησιμοποιήστε χλιαρό νερό (κάτω των 40 °C) για να καθαρίσετε τη συσκευή αν είναι πολύ λερωμένη. Μετά τον καθαρισμό αφήστε το να στεγνώσει.

### 4. Τοποθετήστε ξανά και κλείστε το μπροστινό καπάκι

Τοποθετήστε ξανά και κλείστε το μπροστινό καπάκι πιέζοντας προς τα κάτω.

### Σημείωση:

- Μην χρησιμοποιείτε ουσίες όπως βενζίνη ή σκόνη γυαλισματος για να καθαρίσετε τη συσκευή.
- Μην πασπαλίζετε με νερό την εσωτερική μονάδα Κίνδυνος! Ηλεκτροπληξία!

## Καθαρίστε το φίλτρο αέρα

Είναι απαραίτητο να καθαρίσετε το φίλτρο αέρα αφού το χρησιμοποιήσετε για περίπου 200 ώρες. Καθαρίζετε το φίλτρο αέρα κάθε δύο εβδομάδες εάν το κλιματιστικό λειτουργεί σε περιβάλλον εξαιρετικά σκονισμένο.

### 1. Αποσυνδέστε την ηλεκτρική τροφοδοσία

Πριν αποσυνδέσετε την ηλεκτρική τροφοδοσία, απενεργοποιήστε τη συσκευή.

### 2. Βγάλτε το φίλτρο αέρα (Εικ. C).

1. Ανοίξτε το μπροστινό καπάκι. 2. Πιέστε απαλά τη χειρολαβή του φίλτρου. 3. Τραβήξτε έξω το φίλτρο.

### 3. Καθαρισμός φίλτρου αέρα (Εικ. D)

Αν το φίλτρο είναι πολύ βρόμικο, καθαρίστε το με ένα διάλυμα με χλιαρό νερό και ουδέτερο απορρυπαντικό.

Μετά τον καθαρισμό αφήστε το να στεγνώσει.

### 4. Τοποθετήστε ξανά το φίλτρο, πιέστε το κουμπί επαναφοράς φίλτρου (Εικ. E) στη δεξιά πλευρά χρησιμοποιώντας έναν κυλινδρικό πείρο και κλείστε το μπροστινό καπάκι.

### Σημείωση:

- Για να αποφύγετε τον τραυματισμό, μην αγγίζετε τα πτερύγια της εσωτερικής μονάδας με τα δάκτυλά σας μετά την αφαίρεση του φίλτρου.
- Μην προσπαθείτε να καθαρίσετε το εσωτερικό του κλιματιστικού μόνου σας.
- Μην πλένετε το φίλτρο στο πλυντήριο.

## ΛΕΙΤΟΥΡΓΙΑ ΕΚΤΑΚΤΗΣ ΑΝΑΓΚΗΣ

Σε περίπτωση έκτακτης ανάγκης ή όταν λείπει το τηλεχειριστήριο, μπορείτε να ελέγξετε τη μονάδα πιέζοντας το διακόπτη αναμμένο/σβηστό που βρίσκεται στην εσωτερική μονάδα.

- Ενεργοποιήστε τη συσκευή: όταν η μονάδα είναι απενεργοποιημένη, πατήστε αυτό το κουμπί για να ξεκινήσει και να λειτουργήσει στη λειτουργία 6th SENSE.
- Απενεργοποιήστε τη συσκευή: όταν η συσκευή είναι ενεργοποιημένη, πατήστε αυτό το κουμπί, η μονάδα θα σταματήσει να λειτουργεί.

**Σημείωση: Μην πατάτε αυτό το κουμπί για μεγάλο διάστημα γιατί αυτό θα προκαλέσει δυσλειτουργία.**

## Λειτουργία αυτόματης έναρξης λειτουργίας

Εάν θέλετε να ρυθμίσετε την αυτόματη επανεκκίνηση, ενεργοποιήστε την παροχή ρεύματος, πατήστε το κουμπί ON/OFF (ANAMMENO/ΣΒΗΣΤΟ) της εσωτερικής μονάδας και κρατήστε το πατημένο για περισσότερο από 5 δευτερόλεπτα, η αυτόματη επανεκκίνηση έχει ρυθμιστεί με ήχο. Εάν η αυτόματη επανεκκίνηση έχει ρυθμιστεί, πατήστε το κουμπί ON/OFF (ANAMMENO/ΣΒΗΣΤΟ) της εσωτερικής μονάδας και κρατήστε το πατημένο για περισσότερο από 5 δευτερόλεπτα, η αυτόματη επανεκκίνηση ακυρώνεται με ήχο και το κλιματιστικό βρίσκεται σε λειτουργία αναμονής.

## Απόρριψη μπαταριών

Για να προστατέψετε τους φυσικούς πόρους και να προωθήσετε την επαναχρησιμοποίηση των υλικών, διαχωρίστε τις μπαταρίες από άλλα είδη αποβλήτων και ανακυκλώστε τις μέσω του τοπικού συστήματος δωρεάν επιστροφής μπαταριών.

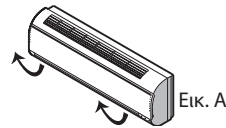

Εικ. Α

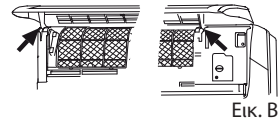

Εικ. Β

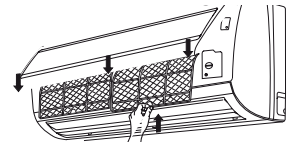

Εικ. C

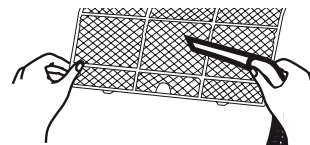

Εικ. D

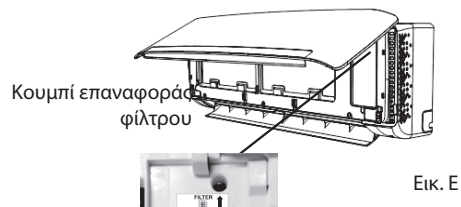

Εικ. E

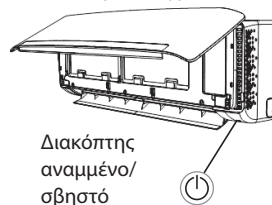

Διακόπτης αναμμένο/σβηστό

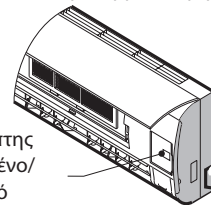

Διακόπτης αναμμένο/σβηστό



# Οδηγίες εγκατάστασης

## Διάγραμμα εγκατάστασης

Η απόσταση από τον τοίχο πρέπει να είναι μεγαλύτερη από 50 mm

Η απόσταση από την οροφή πρέπει να είναι μεγαλύτερη από 200 mm

Για λεπτομερείς πληροφορίες σχετικά με την εγκατάσταση, μεταβείτε στην ιστοσελίδα: [docs.whirlpool.eu](http://docs.whirlpool.eu)

### Εσωτερική μονάδα

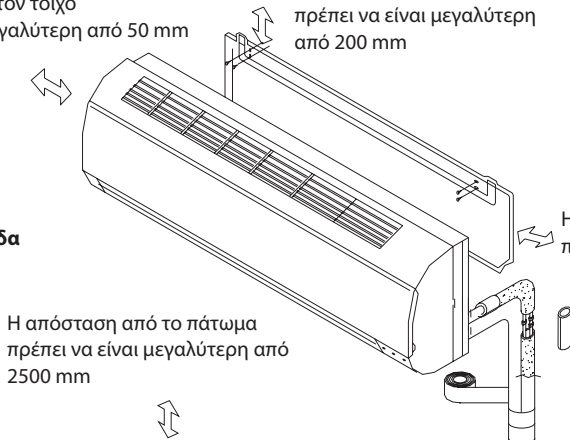

Η απόσταση από τον τοίχο πρέπει να είναι μεγαλύτερη από 50 mm

**ΣΗΜΕΙΩΣΗ:** Το σχήμα είναι μόνο μια απλή παρουσίαση της μονάδας, μπορεί να μην ταιριάζει με την εξωτερική εμφάνιση του προϊόντος που αγοράσατε. Η εγκατάσταση πρέπει να εκτελείται σύμφωνα με το εθνικό πρότυπο καλωδίωσης μόνο από αδειούχους τεχνικούς.

### Εξωτερική μονάδα

Η απόσταση της εισόδου αέρα από τον τοίχο πρέπει να είναι μεγαλύτερη από 250 mm

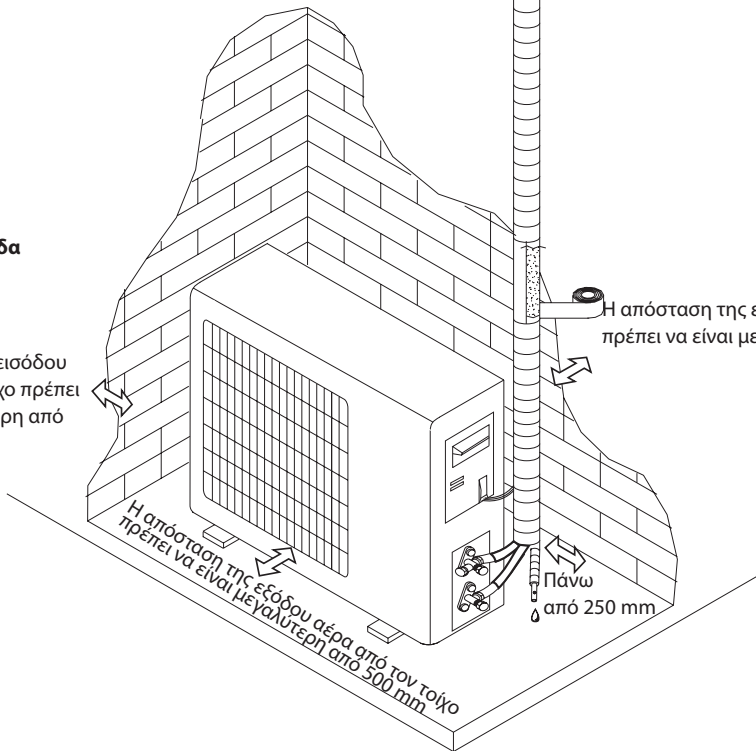

Όταν τοποθετείτε το καλώδιο διασύνδεσης, βεβαιωθείτε ότι τα χρώματα των καλωδίων και οι αριθμοί των ακροδεκτών της εξωτερικής μονάδας είναι ίδια με αυτά της εσωτερικής μονάδας.

### Προδιαγραφές καλωδίου

Ικανότητα (Btu/h)	Καλώδιο ρεύματος		Καλώδιο σύνδεσης στο ρεύμα	
	Τύπος	Κανονική εγκάρσια διατομή	Τύπος	Κανονική εγκάρσια διατομή
7K, 9K, 12K	H07RN-F	1,0 mm <sup>2</sup> X3	H07RN-F	1,0 mm <sup>2</sup> X5
18K	H07RN-F	1,5 mm <sup>2</sup> X3	H07RN-F	1,5 mm <sup>2</sup> X5
24 K	H07RN-F	2,5 mm <sup>2</sup> X3	H07RN-F	2,5 mm <sup>2</sup> X5

# Αντιμετώπιση προβλημάτων

Τα προβλήματα λειτουργίας οφείλονται συχνά σε μικρότερες αιτίες, πριν επικοινωνήσετε με το σέρβις, ελέγξτε και ανατρέξτε στον πίνακα που ακολουθεί. Μπορεί να εξοικονομήσετε χρόνο και ανώφελα έξοδα.

Πρόβλημα	Ανάλυση
Δεν λειτουργεί	<ul style="list-style-type: none"><li>Μήπως είναι η προστατευτική διάταξη ή μια ασφάλεια καμένη;</li><li>Περιμένετε 3 λεπτά και εκκινήστε ξανά, ενδέχεται η προστατευτική διάταξη να εμποδίζει τη μονάδα να λειτουργήσει.</li><li>Μήπως οι μπαταρίες του τηλεχειριστηρίου έχουν χαμηλή φόρτιση;</li><li>Μήπως δεν έχει εισαχθεί σωστά το φιλτράκι;</li></ul>
Δε βγαίνει ψυχρός ή ζεστός αέρας	<ul style="list-style-type: none"><li>Μήπως είναι λερωμένο το φίλτρο αέρα;</li><li>Μήπως είναι μπλοκαρισμένη η είσοδος και η έξοδος του κλιματιστικού;</li><li>Έχει ρυθμιστεί σωστά η θερμοκρασία;</li><li>Μήπως είναι ανοικτές οι πόρτες ή τα παράθυρα;</li></ul>
Ανεπάρκεια του τηλεχειριστηρίου	<ul style="list-style-type: none"><li>Μήπως υπάρχει ισχυρή παρεμβολή (λόγω υπερβολικής ηλεκτροστατικής εκκένωσης, ανωμαλίας τάσης της παροχής ρεύματος); Σημειώστε ότι η λειτουργία δεν θα είναι κανονική, σε αυτήν την περίπτωση αποσυνδέστε τη συσκευή από την παροχή ρεύματος και συνδέστε την ξανά μετά από 2-3 δευτερόλεπτα.</li></ul>
Δεν λειτουργεί αμέσως	<ul style="list-style-type: none"><li>Απαιτείται καθυστέρηση 3 λεπτών όταν γίνεται αλλαγή τρόπου λειτουργίας ενώ η συσκευή βρίσκεται σε λειτουργία.</li></ul>
Ιδιαίτερη μυρωδιά	<ul style="list-style-type: none"><li>Αυτή η μυρωδιά μπορεί να προέρχεται από άλλη πηγή όπως από τα έπιπλα, τα τσιγάρα, κ.λπ. που απορροφάται στη μονάδα και εξέρχεται μαζί με τον αέρα.</li></ul>
Ακούγεται ένας ήχος νερού που κυλάει	<ul style="list-style-type: none"><li>Πρόκειται για συνηθισμένο φαινόμενο που προκαλείται από τη ροή του ψυκτικού στο κλιματιστικό.</li><li>Ήχος απόψυξης στη λειτουργία θέρμανσης.</li></ul>
Ήχος ραγίσματος	<ul style="list-style-type: none"><li>Ο ήχος αυτός μπορεί να παράγεται από τη διαστολή ή τη συστολή του μπροστινού καπακιού λόγω αλλαγής της θερμοκρασίας.</li></ul>
Από την έξοδο βγαίνει ένα είδος ομίχλης	<ul style="list-style-type: none"><li>Υπάρχει ομίχλη στο δωμάτιο με χαμηλή θερμοκρασία; Φυσιολογικό φαινόμενο που οφείλεται στον εξερχόμενο ψυχρό αέρα από την εσωτερική μονάδα κατά τη διάρκεια της λειτουργίας ΨΥΞΗΣ ή ΑΦΥΓΡΑΝΣΗΣ.</li></ul>
Η ένδειξη λειτουργίας αναβοσβήνει αλλά ο ανεμιστήρας της εσωτερικής μονάδας σταματάει.	<ul style="list-style-type: none"><li>Η μονάδα αλλάζει από τη λειτουργία θέρμανσης στην απόψυξη. Η φωτεινή ένδειξη θα σβήσει και θα επανέλθει η λειτουργία θέρμανσης.</li></ul>

**Σημείωση:** Εάν τα προβλήματα εξακολουθούν να υπάρχουν, απενεργοποιήστε τη συσκευή, αποσυνδέστε την από την παροχή ρεύματος και επικοινωνήστε με το πλησιέστερο εξουσιοδοτημένο κέντρο σέρβις της Whirlpool. Μην επιχειρήσετε να μετακινήσετε, να επισκευάσετε, να αποσυναρμολογήσετε ή να τροποποιήσετε μόνοι σας τη συσκευή.

# ΚΕΝΤΡΟ ΕΞΥΠΗΡΕΤΗΣΗΣ ΠΕΛΑΤΩΝ

**Πριν επικοινωνήσετε με το Κέντρο Εξυπηρέτησης Πελατών:**

1. Προσπαθήστε να λύσετε μόνοι σας το πρόβλημα με βάση τις περιγραφές στην ενότητα "Αντιμετώπιση προβλημάτων".
2. Σβήστε και ανάψτε ξανά τη συσκευή, για να διαπιστώσετε εάν η βλάβη παραμένει.

**Αν μετά τη διεξαγωγή των παραπάνω ελέγχων, το σφάλμα παραμένει, επικοινωνήστε με το Κέντρο Εξυπηρέτησης Πελατών.**

Δηλώστε:

- μια σύντομη περιγραφή της βλάβης,
- το ακριβές μοντέλο του κλιματιστικού,
- τον αριθμό υπηρεσίας (αυτός είναι ο αριθμός που βρίσκεται κάτω από τη λέξη Service στο αυτοκόλλητο που βρίσκεται στο πλευρικό ή στο κάτω μέρος της εσωτερικής μονάδας).
- Μπορείτε να βρείτε το τηλέφωνο του σέρβις και στο βιβλιαράκι εγγύησης.
- την πλήρη διεύθυνσή σας
- Να αποστραγγίζετε πάντα το νερό πριν ανοίξετε την πόρτα.

**Σημείωση: αν θέλετε το πλήρες εγχειρίδιο για τη συσκευή σας, μπορείτε να το κατεβάσετε από την ιστοσελίδα μέσω του παρακάτω συνδέσμου: [docs.whirlpool.eu](https://docs.whirlpool.eu) χρησιμοποιώντας τον κωδικό QR.**



Αν έχει γίνει εργασία επισκευής, επικοινωνήστε με το **Κέντρο Εξυπηρέτησης Πελατών** (Εξασφαλίζεται η χρήση γνήσιων ανταλλακτικών και η επιμελής επισκευή).  
Θα πρέπει να παρουσιάσετε το αρχικό τιμολόγιο.  
**Η μη τήρηση των οδηγιών αυτών μπορεί να επηρεάσει την ασφάλεια και την ποιότητα του προϊόντος.**

**SERVICE** 0000 000 00000



# SÄKERHETSFÖRESKRIFTER

## VIKTIGT ATT LÄSA OCH OBSERVERA

- Ladda ner den fullständiga bruksanvisningen på docs.whirlpool.eu eller ring numret som står i garantihäftet.
- Innan du använder apparaten ska du läsa dessa säkerhetsanvisningar. Förvara dem så att du har dem nära till hands för framtida bruk.
- I dessa instruktioner och på själva apparaten ges viktiga säkerhetsföreskrifter som alltid måste följas. Tillverkaren fransäger sig allt ansvar för underlåtenhet att följa dessa säkerhetsinstruktioner, för olämplig användning av apparaten eller vid felaktig inställning av kontrollerna.
- ⚠ Mycket små barn (0–3 år) ska hållas på avstånd från apparaten. Små barn (3–8 år) ska hållas på avstånd från apparaten såvida de inte hålls under uppsikt. Barn från 8 års ålder och personer med nedsatt fysisk, sensorisk eller mental förmåga, eller bristande erfarenhet och kunskap, får endast lov att använda denna apparat om de övervakas eller om de har fått instruktioner om hur apparaten ska användas på ett säkert sätt och förutsatt att de förstår vilka faror det innebär. Barn får inte leka med apparaten. Rengöring och underhåll får inte utföras av barn utan tillsyn.

## TILLÅTEN ANVÄNDNING

- ⚠ FÖRSIKTIGHET: Apparaten är inte avsedd att användas med en extern omkopplingsanordning, såsom en timer, eller ett separat fjärrstyrt system.
- ⚠ Den här apparaten är avsedd för hushållsbruk och liknande typ av användning, som t.ex: hotell och kontor.
- ⚠ Denna apparat är inte avsedd för professionellt bruk.
- ⚠ Stäng alltid av luftkonditioneringen med fjärrkontrollen först. Stäng inte av den genom att använda strömbrytaren eller dra ur kontakten. Dra ur kontakten till luftkonditioneringen om den ska stå oanvänd under en längre tid eller om det är på väg att bli åskväder.
- ⚠ Stick aldrig in saker i luftuttaget – risk för personskada. Se till att ventilationsöppningarna inte blockeras.
- ⚠ Placera aldrig andra elprodukter eller köksutrustning under inomhus- eller utomhusenheten. De kan bli blöta av kondensvatten som droppar från enheten och gå sönder eller börja fungera dåligt.

## INSTALLATION

- ⚠ För att flytta och installera apparaten krävs minst två personer – risk för personskada. Använd skyddshandskar vid upppackning och installation – risk för skärskada.
- ⚠ Installation, inklusive elektriska anslutningar och reparationer ska utföras av behörig tekniker i enlighet med nationella strömföreskrifter. Reparera inte och byt inte ut delar på apparaten om detta inte direkt anges i bruksanvisningen. Håll barn på säkert avstånd från installationsplatsen. När apparaten har packats upp, kontrollera att den inte har skadats under transporten. Kontakta din återförsäljare eller närmaste kundservice om du upptäcker något problem. Efter installationen ska förpackningsmaterialet (delar av plast, frigolit osv.) förvaras utom räckhåll för barn – risk för kvävning. Apparaten ska kopplas bort från all extern strömförsörjning innan någon installationsåtgärd utförs – risk för elstöt. Under installation, se till att apparaten inte skadar elsladden – risk för brand eller elchock. Aktivera inte apparaten förrän installationen har slutförts.
- ⚠ Om luftkonditioneringen ska flyttas, kontakta erfarna servicetekniker för att få hjälp med urkoppling och återinstallation av enheten.

# SÄKERHETSFÖRESKRIFTER

- ⚠ Apparaten ska inte installeras i tvättstugor.

## VARNINGAR GÄLLANDE EL

- ⚠ Strömförsörjningen måste stämma överens med märkspänningen med separat ledningsdragnings för apparaten. Elsladdens diameter måste uppfylla kraven.
- ⚠ En flerpolig brytare måste installeras i den fasta installationen enligt gällande ledningsdragningsbestämmelser. Dessutom ska apparaten jordas i enlighet med nationella elsäkerhetsstandarder.
- ⚠ En allpolig säkerhetsbrytare med en kontaktseparation på minst 3 mm för alla poler ska finnas installerad i den fasta installationen.
- ⚠ Använd inte förlängningskablar, grenuttag eller adaptrar. När installationen är klar ska det inte gå att komma åt de elektriska komponenterna. Använd inte apparaten om du är våt eller barfota. Använd inte denna apparat om elsladden eller stickkontakten är skadad, om den inte fungerar som den ska eller om den har skadats eller fallit ned på golvet.
- ⚠ Om elsladden är skadad ska den bytas ut mot en identisk av tillverkaren, tillverkarens serviceagent eller liknande kvalificerad installatör för att undvika fara – risk för elstöt.
- ⚠ En jordfelsbrytare med en felström på som mest 30 mA ska ingå i den fasta installationen enligt nationella bestämmelser.
- ⚠ Temperaturen i köldmediekretsen kommer att vara hög, så håll anslutningskabeln borta från kopparröret.
- ⚠ Se till att det finns en säker jordförbindelse med en jordkabel ansluten till byggnadens särskilda jordningssystem. Låt behörig tekniker eller elektriker utföra installationen. Apparaten måste vara utrustad med en läckströmbrytare och en extra strömbrytare med tillräcklig kapacitet. Strömbrytaren måste också ha en magnetisk och termisk utlösningssfunktion för att ge tillräckligt skydd vid kortslutning och överbelastning.

Modell	9K och 12K	18K	24K
Erforderlig märkström för strömbrytaren	16A	20A	25A

- ⚠ Beträffande anslutning av elsladd och kabel mellan inomhus- och utomhusenhet, se elschemat på apparaten.

## RENGÖRING OCH UNDERHÅLL

- ⚠ VARNING: Försäkra dig om att apparaten är avstängd och bortkopplad från elnätet innan något underhållsarbete påbörjas – risk för elstöt. Använd aldrig ångtvätt – risk för elstöt.
- ⚠ Underhåll och reparation som kräver assistans från annan behörig personal ska utföras under överinseende av en person som har erfarenhet av att använda brandfarliga köldmedier.
- ⚠ Service ska alltid utföras med den utrustning som tillverkaren rekommenderar.

## ÅTERVINNING AV FÖRPACKNINGSMATERIAL

Förpackningsmaterialet kan återvinnas till 100 %, vilket framgår av återvinningssymbolen (♻). De olika delarna av förpackningen ska därför kasseras på ett ansvarsfullt sätt och i enlighet med gällande lokala bestämmelser för avfallshantering.

## KASSERING AV GAMLA HUSHÅLLSAPPARATER

Denna apparat är tillverkad av material som kan återanvändas eller återvinnas. Kassera den enligt lokala bestämmelser för avfallshantering. För mer information om hantering, återvinning och återanvändning av

# SÄKERHETSFÖRESKRIFTER

elektriska hushållsapparater, var god kontakta de lokala myndigheterna, ortens sophanteringstjänst eller butiken där apparaten inhandlades. Denna apparat är märkt i enlighet med direktiv 2012/19/EU om avfall som utgörs av eller innehåller elektrisk och elektronisk utrustning (Waste Electrical and Electronic Equipment, WEEE). Genom att säkerställa korrekt bortskaffande av denna produkt bidrar du till att förhindra negativa konsekvenser för vår miljö och hälsa.

Symbolen (♻️) på produkten eller i medföljande dokument anger att denna produkt inte får kasseras som hushållsavfall, utan ska lämnas in till en miljöstation för återvinning av elektrisk och elektronisk utrustning.

## FÖRSÄKRAN OM ÖVERENSSTÄMMELSE

- Hela texten i denna försäkran om överensstämmelse finns på följande webbplats: docs.whirlpool.eu.
- Radioutrustningen använder frekvensbandet 2,4 GHz ISM, maximal överförd radiofrekvent effekt överstiger inte 20 dBm (e.i.r.p.).
- I denna produkt ingår viss open source-programvara som har utvecklats av tredje part. Open source-licensförklaringen finns på följande webbplats: docs.whirlpool.eu.
- Produkten innehåller fluorerade växthusgaser som innefattas av Kyotoavtalet. Kylgasen befinner sig i en hermetiskt förseglad behållare (R32, GWP 675). Max. köldmediefyllning är 2,5 kg. Se märketiketten för mer information.

## SÄKERHETSINSTRUKTIONER FÖR SERVICE AV APPARAT MED SPECIFIKT KÖLDMEDIUM

- Ladda ner den fullständiga instruktionsboken för detaljerad information om installation, service, underhåll och reparationsmetoder på docs.whirlpool.eu.
  - ⚠️ Använd inga andra metoder än de av tillverkaren rekommenderade för att rengöra apparaten eller påskynda avfrostningen.
  - ⚠️ Apparaten ska förvaras i ett välventilerat utrymme där rummets storlek motsvarar den rumsarea som har specificerats för användning, utan konstanta antändningskällor (som till exempel öppen eld, gasdrivna apparater eller elvärme som är i drift).
  - ⚠️ Får ej punkteras eller brännas. Tänk på att köldmedier kan vara luktlösa.
  - Den som arbetar på eller öppnar en köldmediekrets ska alltid ha ett aktuellt och giltigt certifikat från en av branschen ackrediterad utfärdare, som intygar att han eller hon är behörig att hantera köldmedier på ett säkert sätt enligt en branschgodkänd bedömningsspecifikation. Service ska alltid utföras enligt utrustningstillverkarens rekommendationer. Underhåll och reparation som kräver assistans från annan behörig personal ska utföras under överinseende av en person som har erfarenhet av att använda brandfarliga köldmedier. Apparaten ska installeras, användas och förvaras i ett rum där golvytan är större än 10 m<sup>2</sup>. Rörinstallationen ska finnas i ett rum där golvytan är större än 10 m<sup>2</sup>. Rördragningen ska uppfylla nationella gasbestämmelser. Max. köldmediefyllning är 2,5 kg. Mekaniska anslutningar som används inomhus ska uppfylla kraven i ISO 14903. Om mekaniska anslutningar återanvänds inomhus måste tätningarna bytas. Om kragkopplingar återanvänds inomhus måste en ny kragningsdel tillverkas. Rördragningen ska hållas till ett minimum. Mekaniska anslutningar måste gå att komma åt vid underhåll.
1. Transport av utrustning som innehåller brandfarliga köldmedier ska ske enligt gällande transportföreskrifter.
  2. Märkning av utrustning med skyltar ska uppfylla de lokala föreskrifterna.
  3. Kassering av utrustning som innehåller brandfarliga köldmedier ska ske i enlighet med

# SÄKERHETSFÖRESKRIFTER

gällande bestämmelser för farligt avfall.

4. Förvara alltid utrustningen/apparaterna enligt tillverkarens instruktioner.
5. Förvaring av paketerad (osåld) utrustning Förvaringsförpackningen måste vara utformad på ett sådant sätt att mekaniska skador på utrustningen inuti paketet inte förorsakar läckage av köldmediefyllning. Hur många utrustningsdelar som får förvaras tillsammans finns reglerat i de lokala föreskrifterna.
6. Information om service.
  - 6-1 Kontroller av utrymmet  
Före arbete på ett system som innehåller brandfarliga köldmedier måste en säkerhetskontroll utföras för att säkerställa att risken för antändning har minimerats. Vid reparation av kylsystemet måste följande försiktighetsåtgärder vidtas innan arbetet på systemet påbörjas.
  - 6-2 Arbetsgång  
Arbetet ska utföras enligt en bestämd arbetsgång för att minimera risken för förekomst av brandfarlig gas eller ånga under arbetet.
  - 6-3 Allmänt om arbetsområdet  
All underhållspersonal och andra som arbetar i närheten ska informeras om vilken typ av arbete som utförs. Undvik arbete i trånga utrymmen. Området runt arbetsplatsen ska spärras av. Se till att arbetsområdet är säkert genom att kontrollera att där inte finns brandfarligt material.
  - 6-4 Kontrollera förekomsten av köldmedium  
Utrymmet ska kontrolleras med en lämplig köldmediedetektor före och under arbetet, för att säkerställa att teknikern är uppmärksam på en eventuell brandfarlig atmosfär. Se till att den läckdetekteringsutrustning som används är lämpad för brandfarliga köldmedier, dvs. att den är gnistsäker eller egensäker.
  - 6-5 Tillgång till brandsläckare  
Om någon form av varmbearbetning ska utföras på kylutrustningen eller tillhörande delar måste en lämplig brandsläckare finnas inom räckhåll. Se till att ha en pulver- eller kysyresläckare precis intill arbetsområdet.
  - 6-6 Inga antändningskällor  
Ingen som arbetar med kylsystemet, där arbetet innebär att frilägga rör som innehåller eller har innehållit brandfarliga köldmedier, får använda någon typ av antändningskällor på ett sådant vis att det kan orsaka brand eller explosion. Alla tänkbara antändningskällor, inklusive rökning, ska hållas tillräckligt långt borta från installation, reparation, demontering och kassering eftersom det då alltid finns en risk för att brandfarligt köldmedium kommer ut i omgivningen. Innan arbetet påbörjas, kontrollera att det inte finns några brand- eller antändningsrisker i området runt utrustningen. Sätt upp "Rökning förbjuden"-skyltar.
  - 6-7 Ventilerat utrymme  
Arbeta antingen utomhus eller se till att utrymmet har tillräckligt god ventilation innan du öppnar systemet eller påbörjar någon typ av varmbearbetning. Ventilationen måste vara igång under hela den tid som arbetet ska utföras. Ventilationen ska på ett säkert sätt skingra eventuella köldmedieutsläpp och helst föra ut dem i fria luften.
  - 6-8 Kontroller av kylutrustningen  
När elektriska komponenter byts ut måste de vara avsedda för aktuellt användningsområde och motsvara angivna specifikationer. Tillverkarens riktlinjer för

# SÄKERHETSFÖRESKRIFTER

service och underhåll måste alltid följas. Vid eventuella frågor, kontakta tillverkarens tekniska kundtjänst för att få hjälp. Följande kontroller ska utföras på installationer där brandfarliga köldmedier används:

- Fyllningsmängden ska stämma överens med storleken på det rum i vilket de köldmediebärande delarna finns installerade
- Ventilation och utlopp körs tillräckligt ofta och är inte blockerade
- Om en indirekt kylkrets används måste man kontrollera om det finns köldmedium i den sekundärkretsen
- Märkningen på utrustningen ska fortfarande vara synlig och läsbar Märkning och skyltar som inte är läsbara måste åtgärdas
- Köldmedierör och komponenter är installerade så att det är osannolikt att de exponeras för någon substans som kan ge upphov till korrosion på köldmediebärande komponenter, om inte komponenterna är tillverkade av material med korrosionsbeständiga egenskaper eller skyddas mot korrosion på annat sätt.

## 6-9 Kontroller av elektrisk utrustning

Reparation och underhåll av elkomponenter ska alltid börja med säkerhetskontroller och inspektion av komponenterna. Om du upptäcker ett fel som skulle kunna äventyra säkerheten ska komponentens strömförsörjning inte anslutas förrän felet är åtgärdat. Om det inte går att åtgärda felet omgående men det ändå är nödvändigt att fortsätta driften ska en lämplig temporär lösning användas. Detta ska i så fall rapporteras till ägaren av utrustningen, så att alla inblandade parter är informerade. De inledande säkerhetskontrollerna ska alltid omfatta:

- Att kondensatorerna är urladdade – detta ska ske på ett säkert sätt för att undvika risken för gnistbildning
- Att inga strömförande elkomponenter eller kablar är frilagda under påfyllning, återstart eller avluftning av systemet
- Att det finns obruten jordanslutning.

## 7. Reparation av förseglade komponenter

Vid reparation av förseglade komponenter ska alla strömkällor kopplas från den utrustning som arbetet ska utföras på före förseglad strömförsörjning till utrustningen. Därefter ska en kontinuerligt arbetande läckdetektering placeras vid den mest kritiska punkten för att varna för eventuella risker. Det är särskilt viktigt att vara uppmärksam på följande vid arbete på elkomponenter: Att höljet inte förändras på ett sätt som riskerar att påverka de skyddande egenskaperna. Detta omfattar skador på kablar, ett för stort antal anslutningar, uttagsplintar andra än de specificerade, skador på tätningar, felaktigt använda packboxar osv. Kontrollera att apparaten sitter fast ordentligt. Se till att tätningar och tätningsmaterial inte har brutits ner så mycket att de inte längre fyller sin funktion, dvs. att förhindra att brandfarlig luft tränger in i apparaten. De reservdelar som används måste uppfylla tillverkarens specifikationer.

### ANMÄRKNING:

Användning av silikonhaltigt tätningsmedel kan försämra funktionen hos vissa läckdetekteringsutrustningar. Egensäkra komponenter behöver inte isoleras innan arbete utförs på dem.

## 8. Reparation av egensäkra komponenter

Belasta inte kretsen med permanent induktiv eller kapacitiv last utan att säkerställa att denna inte kommer att överstiga högsta tillåtna spänning eller ström för den utrustning



# SÄKERHETSFÖRESKRIFTER

som används. Egensäkra komponenter är den enda komponenttyp som det går att arbeta på med bibehållen strömförsörjning i brandfarlig atmosfär. Testutrustningen ska ha korrekt klassning. Använd endast av tillverkaren angivna reservdelar. Andra delar kan göra att köldmedium som läckt ut i luften antänds.

## 9. Kabeldragning

Kontrollera att kablarna inte riskerar att utsättas för slitage, korrosion, högt tryck, vibrationer, vassa kanter eller andra typer av påfrestningar. Vid kontrollen ska även hänsyn tas till effekter på grund av åldrande eller kontinuerliga vibrationer från till exempel fläktar och kompressorer.

## 10. Detektering av brandfarliga köldmedier

Potentiella antändningskällor får under inga omständigheter användas för att leta efter köldmedieläckor. Halogenläcksökare (eller annan typ av detektor med öppen låga får inte användas.

## 11. Metoder för läckdetektering

Följande metoder för läckdetektering bedöms som lämpliga för system som innehåller brandfarliga köldmedier:

- Elektroniska läckdetektorer ska användas för att detektera brandfarliga köldmedier, men det kan hända att de inte är tillräckligt känsliga eller måste kalibreras om (Detekteringsutrustningen ska kalibreras i ett utrymme där det inte finns något köldmedium.)
- Kontrollera att detektorn inte är en potentiell antändningskälla och att den lämpar sig för det köldmedium som används.
- Läckdetekteringsutrustningen ska vara inställd på procent av undre brännbarhetsgräns (LFL) för det aktuella köldmediet. Den ska vara kalibrerad efter det köldmedium som används och för att rätt koncentration av gas (max. 25 %) ska kunna bekräftas.
- Läckdetekteringsvätska kan användas till de flesta köldmedier, men rengöringsmedel med klorin ska undvikas eftersom det finns risk för att klorinet reagerar med köldmediet och korroderar kopparrören.
- Vid misstanke om en läcka måste alla öppna lågor avlägsnas eller släckas.
- Om en köldmedieläcka konstateras och den måste åtgärdas genom hårdlödning ska allt köldmedium tömmas ur systemet eller isoleras med avstängningsventiler i en del av systemet som ligger långt från läckan.
- Systemet ska sedan spolas med syrefritt kväve (OFN), både före och under hårdlödning.

## 12. Tömning och evakuering

- När köldmediekretsen öppnas för att utföra reparationer, eller av andra anledningar, ska konventionella arbetsmetoder alltid användas. Det är dock viktigt att följa bästa praxis eftersom det föreligger en brandrisk.

Följande arbetsgång ska följas:

- Töm ur köldmedium
- Blås ur kretsen med inertgas
- Evakuera;
- Blås ur igen med inertgas;
- Öppna kretsen genom kapning eller hårdlödning.

Köldmediefyllningen ska samlas upp i lämpliga flaskor för tillvaratagning av köldmedium. Systemet ska "spolas" med syrefritt kväve för att enheten ska bli säker. Detta moment kan behöva upprepas flera gånger. Tryckluft eller syre ska inte användas för den här

# SÄKERHETSFÖRESKRIFTER

uppgiften. Spolningen görs genom påfyllning av syrefritt kväve tills arbetstrycket är uppnått, därefter avluftning till atmosfär och slutligen neddragning till vakuum. Denna process ska upprepas tills det inte längre finns något köldmedium kvar i systemet. När den sista fyllningen har använts ska systemet avluftas till atmosfäriskt tryck för att möjliggöra arbete. Denna åtgärd är absolut nödvändig om hårdlödningsavläsning ska ske. Se till att vakuumpumpens utlopp inte är i närheten av några antändningskällor och att det finns vakuum i systemet med syrefritt kväve och att det finns tillräcklig ventilation under hela arbetet.

## 13. Tillvägagångssätt vid påfyllning

Förutom konventionella tillvägagångssätt vid påfyllning ska följande krav också uppfyllas:

- Kontrollera att det inte finns risk för att olika köldmedier blandas när påfyllningsutrustningen används.
- Slangar och rör ska hållas så korta som möjligt för att minimera mängden köldmedium i dem.
- Flaskorna ska stå upprätt.
- Kontrollera att kylsystemet är jordat innan du fyller på köldmedium i systemet.
- Märk systemet när påfyllningen är avslutad (om det inte redan är gjort).
- Var mycket försiktig så att du inte råkar överfylla kylsystemet. Innan systemet återfylls måste det tryckprovas med syrefritt kväve.

Systemet ska läckagekontrolleras efter utförd påfyllning men före driftsättning.

Utför alltid en uppföljande läckagekontroll innan du lämnar platsen.

## 14. Urdrifttagning

Innan detta arbete utförs måste teknikern vara helt bekant med utrustningen och alla dess delar. Enligt god arbetssed ska alla köldmedier tas tillvara på ett säkert sätt. Innan arbetet påbörjas ska ett olje- och ett köldmedieprov tas eftersom det uppsamlade köldmediet kan behöva analyseras före återanvändning. Det måste finnas strömförsörjning innan uppgiften påbörjas.

a. Lär känna utrustningen och hur den fungerar.

b. Isolera systemet elektriskt.

c. Innan du börjar arbeta, försäkra dig om att:

- mekanisk hanteringsutrustning finns tillgänglig, vid behov för hantering av köldmedieflaskor,
- all personlig skyddsutrustning finns tillgänglig och används på rätt sätt
- uppsamlingen av köldmedium hela tiden övervakas av en person med rätt utbildning och erfarenhet
- tömningsaggregat och flaskor uppfyller tillämpliga standarder.

d. Pumpa om möjligt ner köldmediesystemet.

e. Om det inte går att få till vakuum, gör ett samlingsrör så att köldmedium kan avlägsnas från olika delar av systemet.

f. Se till att flaskan står på vågen innan du påbörjar tömningen.

g. Sätt igång tömningsaggregatet och kör det enligt tillverkarens anvisningar.

h. Överfyll inte flaskorna. (De får inte vara fyllda till mer än 80 % av vätska).

i. Överskrid inte flaskans maximala arbetstryck, inte ens för en kort stund.

j. När flaskorna är korrekt fyllda och processen avslutad, se till att utrustningen avlägsnas från platsen omgående och att alla avstängningsventiler på utrustningen är stängda.

# SÄKERHETSFÖRESKRIFTER

k. Uppsamlat köldmedium ska inte fyllas i ett annat kylsystem utan att först ha rengjorts och kontrollerats.

## 15. Märkning

Utrustningen ska vara märkt med information om att den har tagits ur drift och tömts på köldmedium. Etiketten ska vara undertecknad och märkt med datum. Se till att det finns etiketter på utrustningen som informerar om att den innehåller brandfarligt köldmedium.

## 16. Uppsamling

När köldmedium töms ur ett system, antingen vid service eller urdrifftagning, är det god arbetssed att alla köldmedier tas tillvara på ett säkert sätt. När du tappar över köldmediet i flaskorna, var noga med att använda rätt typ av köldmedieflaskor. Se till att du har förberett tillräckligt många flaskor för att få plats med hela den mängd köldmedium som finns i systemet. Alla flaskor som ska användas måste vara utformade för det aktuella köldmediet och vara märkta med det köldmediet (dvs. specialflaskor för uppsamling av köldmedium). Flaskorna ska vara kompletta med trycksäkerhetsventiler och tillhörande avstängningsventiler måste fungera ordentligt. Tomma återvinningflaskor ska vara evakuerade, och om möjligt kylda innan de fylls med köldmedium. Tömningsaggregatet ska vara i gott skick med en uppsättning instruktioner för utrustningen och vara lämpligt för uppsamling av brandfarliga köldmedium. Dessutom måste det finnas en uppsättning välfungerande kalibrerade vågar tillgängliga. Slangar ska vara kompletta med frånkopplingar som är i gott skick och inte läcker. Innan du använder uppsamlingsmaskinen ska du kontrollera att den fungerar väl, har underhållits ordentligt och att alla tillhörande elkomponenter är tätade för att undvika att de antänds vid eventuellt läckage av köldmedium. Kontakta tillverkaren vid eventuella frågor. Det uppsamlade köldmediet ska returneras till köldmedieleverantören i rätt uppsamlingscylinder och med relevant avfallsöverlämningsedel. Blanda inte olika köldmedier i uppsamlingsenheter och särskilt inte i cylindrar. Om kompressorer eller kompressoroljor ska avlägsnas måste de ha tömts ut till en lämplig nivå för att säkerställa att det inte finns kvar brandfarliga köldmedier i smörjoljan. Tömningsprocessen ska utföras innan kompressorn returneras till leverantören. Kompressorn får endast utsättas för elvärme för att skynda på denna process. När ett system töms på olja måste detta ske på ett säkert sätt. Om luftkonditioneringen ska flyttas, kontakta erfarna servicetekniker för att få hjälp med urkoppling och återinstallation av enheten. Placera aldrig andra elprodukter eller köksutrustning under inomhus- eller utomhusenheten. De kan bli blöta av kondensvatten som droppar från enheten och gå sönder eller börja fungera dåligt. Se till att ventilationsöppningarna inte blockeras. Apparaten ska förvaras i ett välventilerat utrymme där rummets storlek motsvarar den rumsarea som har specificerats för användning. Apparaten ska förvaras i ett rum där det inte förekommer konstanta öppna lågor (t.ex. gasdrivna apparater som är i drift) och antändningskällor (t.ex. elvärme som är i drift). Återvunna mekaniska anslutningar och kragkopplingar är inte tillåtna.

# Produktbeskrivning

## Inomhusenhet

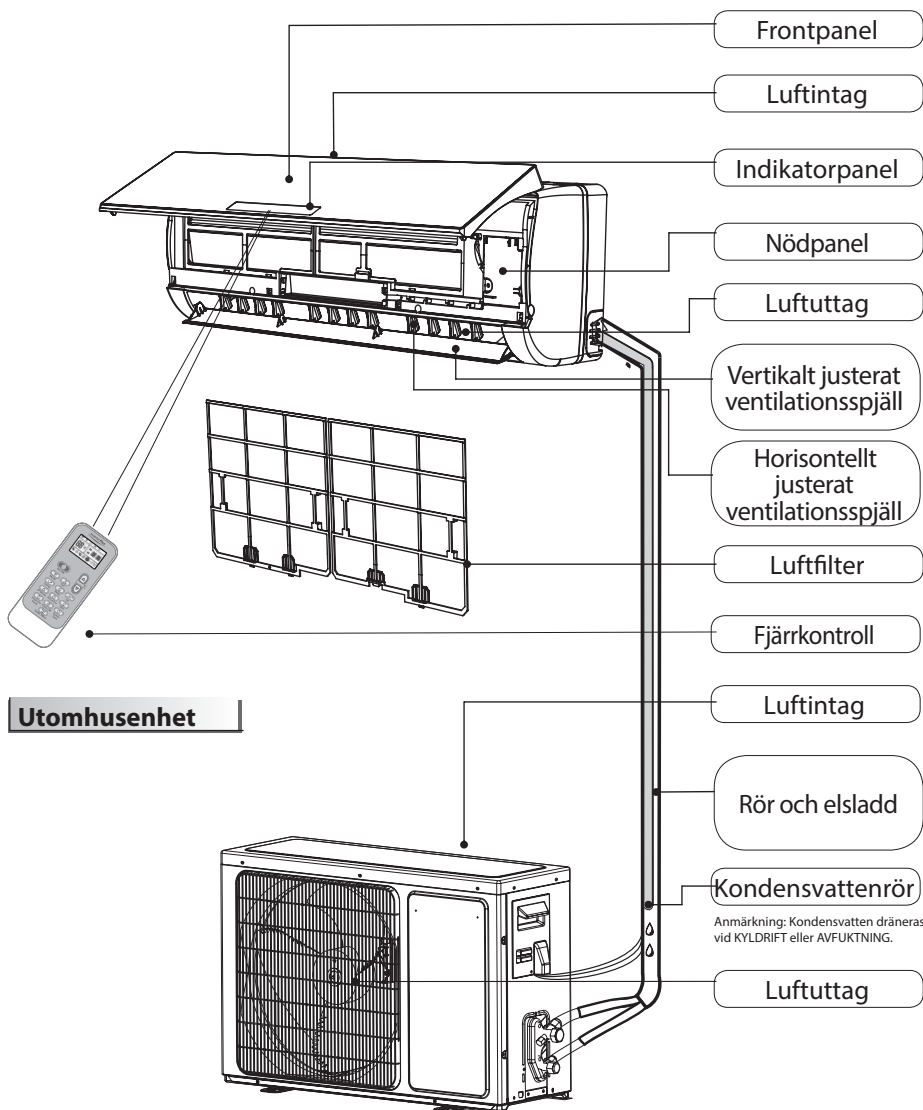

## Utomhusenhet

☑ Bilderna i bruksanvisningen är baserade på en standardmodell.  
De kan därför skilja sig något från den luftkonditionering du har köpt.

### Förklaring av symboler på inomhusenheten eller utomhusenheten.

	<b>VARNING</b>	Den här symbolen visar att brandfarligt köldmedium används i apparaten. Om en antändningskälla kommer i närheten vid läckage föreligger brandrisk.
	<b>FÖRSIKTIGHET</b>	Den här symbolen visar att bruksanvisningen ska läsas noga.
	<b>FÖRSIKTIGHET</b>	Den här symbolen visar att servicepersonal som hanterar utrustningen ska följa anvisningarna i installationsmanualen.
	<b>FÖRSIKTIGHET</b>	Den här symbolen visar att det finns information som till exempel bruksanvisning eller installationsmanual.

# Operatörspanel

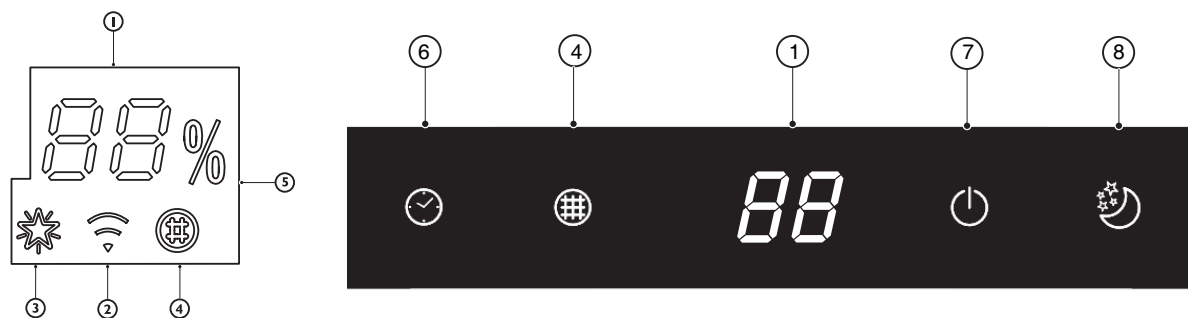



**88 Temperaturindikator (1)**  
Visar inställd temperatur.  
Visar "FC" som en påminnelse om filterrengöring.

 **WiFi-lampa (2)**  
Blinkar snabbt (3 Hz) när den ansluter till routern eller tappar anslutningen till routern.  
Blinkar långsammare (1,5 Hz) när den är ansluten till routern men inte till molnet.  
Övergår till att lysa med fast sken vid full WiFi-anslutning.  
Släcks om WiFi:t är avstängt eller okonfigurerat.

 **6th Sense-lampa (3)**  
Lyser när 6th sense-funktionen är på.  
Släcks när 6th sense-funktionen avslutas.

 **Indikator för filterövervakning (4)**  
Blinkar när filtret behöver rengöras.  
Indikatorn för filterövervakning blinkar efter 720 timmars användning för att påminna användaren om att det är dags att rengöra filtret.  
När filtret har rengjorts, tryck på filteråterställningsknappen som sitter på frontpanelen på inomhusenheten.  
Då slutar indikatorn för filterövervakning att blinka.

 **Indikator för luftfuktighet (5)**  
Lyser när luftfuktigheten visas.  
Slöcknar när temperaturen visas.

 **Timerlampa (6)**  
Lyser under inställd tid.  
Slöcknar när timern inte längre är igång.

 **Driftindikator (6)**  
När apparaten är igång.  
Blinkar när utomhusenheten avfrostar.

 **Vilolägeslampa (8)**  
Lyser när viloläget är inställt, driftindikatorn blinkar tio gånger och sedan stängs hela displaybelysningen av.

För luftkonditioneringar utan WiFi-styrning rekommenderar vi Wpro SmartClim: en smart enhet som används för att via WiFi styra huvudinställningarna för din apparat med din smartphone.  
Detta tillbehör medföljer inte i produktemballaget. Kontakta vår kundservice för mer information och för att köpa enheten.

# Fjärrkontroll

## Sätta i batterier i fjärrkontrollen

1. För in ett stift och tryck varsamt ner batteriluckan samtidigt som du trycker den i pilens riktning för att lyfta av den, enligt bilden.
2. Sätt i 2 AAA-batterier (1,5 V) i batterifacket. Se till att batteriets poler ("+" och "-") hamnar rätt.
3. Stäng luckan till batterifacket på fjärrkontrollen.

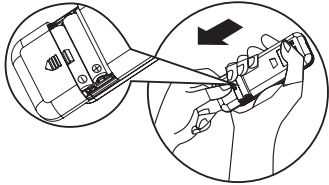

## Fjärrkontrollens förinställning

- Efter att batterierna har bytts i fjärrkontrollen startas den i värmepumpsläge. Om luftkonditioneringen du har köpt bara har kyldrift kan värmepump-fjärrkontrollen även användas för att styra denna.

**Anmärkning: följ instruktionerna som stämmer överens med den fjärrkontroll du fått med för att styra luftkonditioneringen.**

## Funktionsbeskrivning för knappar (P1-03)

### 1. KNAPPEN ON/OFF (PÅ/AV)

Tryck på knappen för att starta eller stoppa apparaten.

### 3. KNAPPEN FAN (FLÄKT)

Används för att välja fläkthastighet auto, hög, medel eller låg.

### 4-5. KNAPPEN TEMPERATURE (TEMPERATUR)

Används för att välja rumstemperatur. Används för att ställa in tiden i timerläget.

### 6. KNAPPEN 6th SENSE

Aktiverar eller avaktiverar 6th sense-funktionen.

### 7. KNAPPEN SWING (VINKLING)

Startar eller avbryter horisontell vinkling av galleret och ställer in önskad upp-/nedåtriktning av luftflödet.

### 10-11. KNAPPEN HUMIDITY (LUFTFUKTIGHET)

Används för att ställa in önskad luftfuktighet. Kan endast användas i 6th SENSE-läget.

### 16. KNAPPEN SUPER SILENT (SUPERTYST)

Används för att starta och avbryta supertyst drift för låg bullernivå.

## Använda fjärrkontroll till apparaten

- För att styra apparaten med fjärrkontroll, rikta fjärrkontrollen mot mottagaren på inomhusenheten för att vara säker på att signalen går fram ordentligt.
- När du skickar en signal från fjärrkontrollen blinkar symbolen i en sekund. Apparaten kvitterar med ett pip ljud att den har tagit emot signalen.

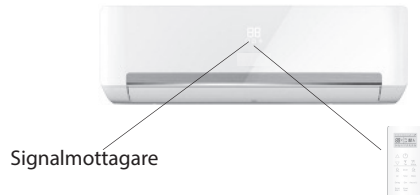

- Fjärrkontrollen till luftkonditioneringsapparaten har en räckvidd på upp till 7 m.
- När batterierna i fjärrkontrollen har bytts ställs fjärrkontrollen alltid om till värmepumpsläge.

**Anmärkning: följ instruktionerna som stämmer överens med den fjärrkontroll du fått med för att styra luftkonditioneringen.**

## Funktionsbeskrivning för knappar (P1-03)

### 1. KNAPPEN ON/OFF (PÅ/AV)

Tryck på knappen för att starta eller stoppa apparaten.

### 3. KNAPPEN FAN (FLÄKT)

Används för att välja fläkthastighet auto, hög, medel eller låg.

### 4-5. KNAPPEN TEMPERATURE (TEMPERATUR)

Används för att välja rumstemperatur. Används för att ställa in tiden i timerläget.

### 6. KNAPPEN 6th SENSE

Aktiverar eller avaktiverar 6th sense-funktionen.

### 7. KNAPPEN SWING (VINKLING)

Startar eller avbryter horisontell vinkling av galleret och ställer in önskad upp-/nedåtriktning av luftflödet.

### 10-11. KNAPPEN HUMIDITY (LUFTFUKTIGHET)

Används för att ställa in önskad luftfuktighet. Kan endast användas i 6th SENSE-läget.

### 16. KNAPPEN SUPER SILENT (SUPERTYST)

Används för att starta och avbryta supertyst drift för låg bullernivå.

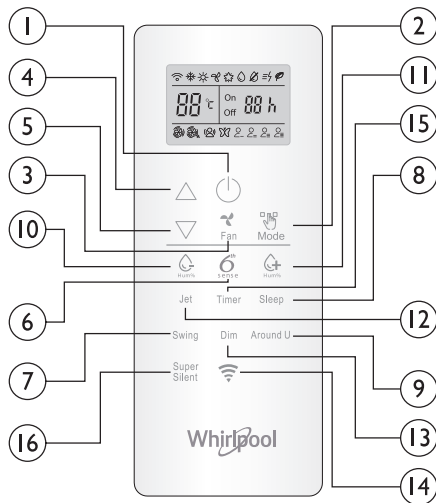

### 2. KNAPPEN MODE (LÄGE)

Används för att välja driftläge. I ordningen kylning, uppvärmning och fläkt.

### 8. KNAPPEN SLEEP (VILOLÄGE)

Används för att välja viloläge i ordningen viloläge 1, viloläge 2, viloläge 3, viloläge 4 och viloläge av.

### 9. KNAPPEN AROUND U

Används för att aktivera och avbryta Around U-funktionen.

### 12. KNAPPEN JET

Används för att starta och avbryta snabbkylning/snabbuppvärmning.

### 13. KNAPPEN DIM

Används för att tända och släcka inomhusenhetens displaybelysning.

### 14. KNAPPEN WIFI

Används för att sätta på eller stänga av WiFi.

### 15. KNAPPEN TIMER

Används för att ställa in tid då apparaten ska sättas på eller stängas av.

## Symboler på fjärrkontrollens display

	Kylningsindikator		Automatisk fläkthastighet
	Luftfuktighet plus		Hög fläkthastighet
	Luftfuktighet minus		Medelhög fläkthastighet
	Endast fläkt		Låg fläkthastighet
	Uppvärmningsindikator		Supertyst läge
	Around U-indikator		6 <sup>th</sup> SENSE-indikator
	Jet-indikator		Energisparläge

## Aktivera fjärrkontrollen genom att trycka på UNLOCK-knappen

När du trycker på knappen tänds bakgrundsbelysningen och funktionsknapparna aktiveras. Tryck igen för att spärra fjärrkontrollen. Om inga knappar trycks ner på fjärrkontrollen under 10 sekunder spärras den automatiskt.



# Fjärrkontroll

## Funktionsbeskrivning för knappar (J1-3A)

### 1. KNAPPEN ON/OFF (PÅ/AV)

Tryck på knappen för att starta eller stoppa apparaten.

### 2. KNAPPEN MODE (LÄGE)

Används för att välja driftläge i ordningen kylning, torkning, endast fläkt eller uppvärmning.

### 3. KNAPPEN FAN (FLÄKT)

Används för att välja fläkthastighet auto, hög, medel eller låg.

### 4-5. KNAPPEN TEMPERATURE (TEMPERATUR)

Används för att välja rumstemperatur. Används för att ställa in tiden i timerläget och den vanliga klockan.

### 6. KNAPPEN 6<sup>TH</sup> SENSE

Aktiverar eller avaktiverar 6<sup>th</sup> sense-funktionen.

### 7. KNAPPEN SWING (VINKLING)

Startar eller avbryter horisontell vinkling av gallret och ställer in önskad upp-/nedåtriktning av luftflödet.

### 8. KNAPPEN SLEEP (VILOLÄGE)

Ställer in eller avbryter viloläget i ordningen

### 9. KNAPPEN AROUND U

Används för att aktivera och avbryta Around U-funktionen.

### 10. KNAPPEN TIMER ON/CLOCK (TIMER PÅ/KLOCKA)

Används för att ställa in aktuell tid.

Används för att aktivera eller avaktivera timer på-funktionen.

### 11. KNAPPEN TIMER OFF (TIMER AV)

Används för att aktivera eller avaktivera timer av-funktionen.

### 12. KNAPPEN JET

Används för att starta och avbryta snabbkylnings-/snabbuppvärmningsläget.

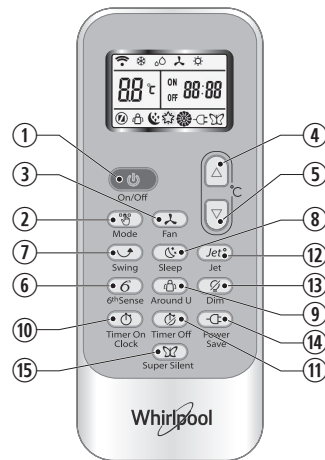

### 13. KNAPPEN DIM

Används för att tända och släcka inomhusenhetens displaybelysning.

### 14. KNAPPEN POWER SAVE (ENERGISPARLÄGE)

Används för att starta och avbryta energisparläget.

### 15. KNAPPEN SUPER SILENT (SUPERTYST)

Används för att starta och avbryta supertyst drift för låg bullernivå.

## Symboler på fjärrkontrollens display

Kylningsindikator	Viloläge 1	Automatisk fläkthastighet	Jet-indikator
Avfuktningssindikator	Viloläge 2	Hög fläkthastighet	Signalöverföring
Endast fläkt	Viloläge 3	Medelhög fläkthastighet	Inställd timer
Uppvärmningsindikator	Viloläge 4	Låg fläkthastighet	Aktuell tid
6 <sup>th</sup> Sense-indikator	Around U-indikator	Supertyst läge	Inställd temperatur
			Energisparläge

## SKYDD

### Driftförhållande

Skyddsanordningen löser ut och stoppar apparaten i följande situationer.

<b>Uppvärmning</b>	Utomhustemperaturen är högre än 24° C
	Utomhustemperaturen är lägre än -7° C
	Rumstemperaturen är högre än 27° C
<b>Kylning</b>	Utomhustemperaturen är högre än 43° C
	Rumstemperaturen är under 21° C
<b>Avfuktning</b>	Rumstemperaturen är lägre än 18° C

Om luftkonditioneringen arbetar i läge KYLNING eller AVFUKTNING

och dörr/fönster är öppna vid en relativ luftfuktighet på över 80 %, så kan kondensvatten droppa ner från utloppet.

### Skyddsanordningens funktioner

Vänta i minst tre minuter innan du återstartar enheten efter driftstopp eller byte av driftläge. Efter att du anslutit apparaten till elnätet och satt igång apparaten kan det dröja 20 sekunder innan den börjar arbeta. Om driften har stängts av helt trycker du på **ON/OFF-KNAPPEN** igen för att starta om den. Timern måste ställas in igen om den har avaktiverats.

### Funktioner i KYLNINGSLÄGET Frysskydd

När inomhusvärmväxlarens temperatur sjunker till 0° slutar kompressorn att arbeta för att

skydda apparaten.

### Funktioner i UPPVÄRMNINGSLÄGET Förvärmning

För att inte kall luft ska blåsas ut ur apparaten behöver inomhusenheten förvärmas 2–5 minuter när **uppvärmningsläget** startas. Inomhusfläkten arbetar inte under förvärmningen.

### Avfrostning

I **UPPVÄRMNINGSLÄGET** avfrostas apparaten automatiskt för optimal effektivitet. Processen tar normalt 6–10 minuter. Under avfrostningen arbetar inte fläkten (blinkande indikator).

Efter avslutad avfrostning återgår apparaten automatiskt till **UPPVÄRMNINGSLÄGET**.

# Underhåll

## Rengöra frontpanelen på inomhusenheten

### 1. Koppla ifrån strömförsörjningen

Stäng av apparaten innan du drar ur elsladden eller kopplar ifrån strömförsörjningen.

### 2. Ta bort frontpanelen

Öppna frontpanelen som pilen visar (bild A).

Dra bestämt i spalterna på sidan av frontpanelen för att ta bort frontpanelen (bild B).

### 3. Rengör frontpanelen

Torka av den med en mjuk, torr trasa. Använd ljummet vatten (under 40 °C) för att rengöra den om apparaten är mycket smutsig. Låt det torka efter rengöring.

### 4. Sätt tillbaka och stäng frontpanelen

Sätt tillbaka och stäng frontpanelen genom att trycka den nedåt.

#### Anmärkning:

- Använd inte rengöringsmedel som bensin eller skurpulver för att rengöra apparaten.
- Spruta inte vatten på inomhusenheten Farligt! Elstöt!



Bild A



Bild B

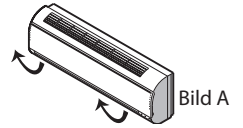

Bild C

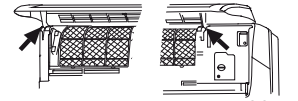

Bild D

## Rengöra luftfiltret

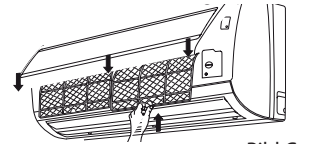
Efter cirka 200 timmars användning måste luftfiltret rengöras. Rengör luftfiltret varannan vecka om luftkonditioneringen används i en mycket dammig miljö.

### 1. Koppla ifrån strömförsörjningen

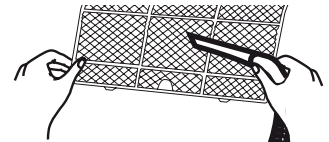
Stäng av apparaten innan du drar ur elsladden eller kopplar ifrån strömförsörjningen.

### 2. Ta ut luftfiltret (bild C).

1. Öppna frontpanelen. 2. Tryck försiktigt ner filterhandtaget. 3. Skjut ut filtret.

### 3. Rengöra luftfiltret (bild D)

Om filtret är mycket smutsigt, tvätta det i en ljummen diskmedelslösning.

Låt det torka efter rengöring.

### 4. Sätt tillbaka filtret, tryck ner filtrets återställningsknapp (bild E) på höger sida med ett cylinderstift och stäng sedan frontpanelen.

#### Anmärkning:

- För att undvika skador: rör inte vid inomhusenhetens lameller med fingrarna efter att filtret är borttaget.
- Försök inte att rengöra luftkonditioneringens insida på egen hand.
- Tvätta inte filtret i tvättmaskin.

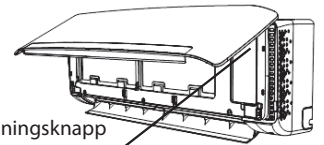

Filteråterställningsknapp



Bild E

## NÖDDRIFT

I nödsituationer och när fjärrkontrollen saknas kan du sätta på och stänga av apparaten med inomhusenhetens ON/OFF-knapp.

- Sätta på apparaten: Tryck på knappen när apparaten är avstängd. Apparaten startar och börjar arbeta i 6th SENSE-läge.
- Stänga av apparaten: Tryck på knappen när apparaten är igång. Apparaten stängs av.

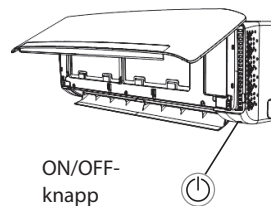

ON/OFF-knapp

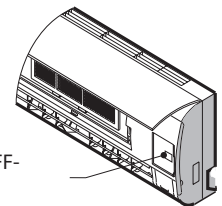

ON/OFF-knapp

**Anmärkning: Använd inte knappen under en längre tid. Det kan leda till funktionsfel.**

## Automatisk omstart

Om du vill använda den automatiska omstartsfunktionen kopplar du först på strömmen och håller sedan inomhusenhetens ON/OFF-knapp nedtryckt i mer än fem sekunder. Automatisk omstart aktiveras och ett surrande ljud hörs.

När automatisk omstart är aktiverad kan du avaktivera funktionen genom att trycka ner ON/OFF-knappen i mer än fem sekunder. När funktionen avaktiveras hörs ett surrande ljud och apparaten övergår i viloläge.

## Kassering av batterier

För att skydda miljön och spara på resurser ska batterier kasseras separat från den vanliga sopsorteringen och lämnas in till lämplig återvinningsstation.



# Installationsanvisningar

## Installationsdiagram

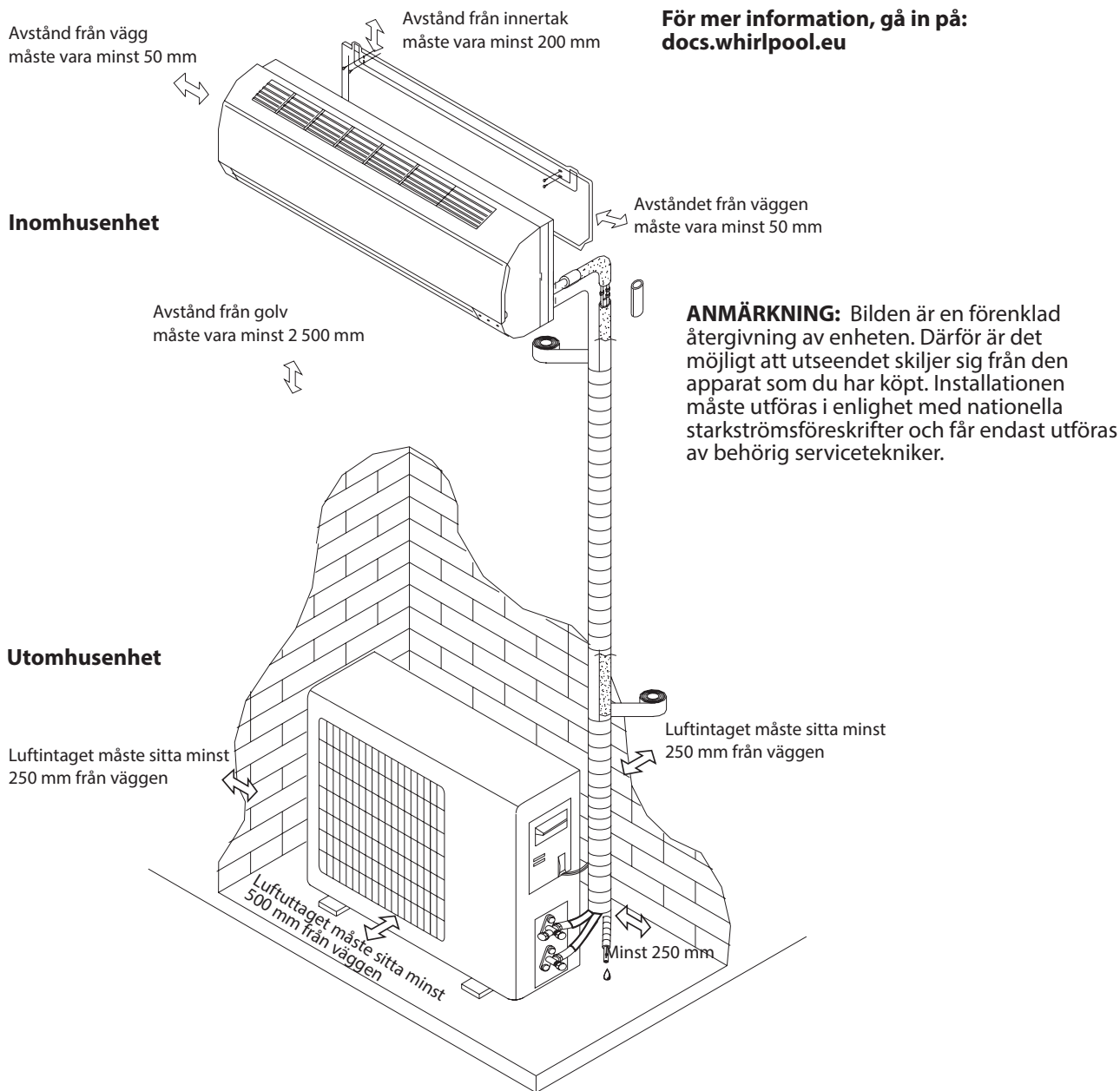

Se vid installation av anslutningskablar till att ledningarnas färger stämmer och att utomhusenhetens terminalnummer matchar inomhusenhetens.

## Kabelspecifikationer

Effekt (Btu/h)	Elsladd		Elanslutningskabel	
	Typ	Normal tvärsnittsarea	Typ	Normal tvärsnittsarea
7K, 9K, 12K	H07RN-F	1,0 mm <sup>2</sup> X3	H07RN-F	1,0 mm <sup>2</sup> X5
18K	H07RN-F	1,5 mm <sup>2</sup> X3	H07RN-F	1,5 mm <sup>2</sup> X5
24 K	H07RN-F	2,5 mm <sup>2</sup> X3	H07RN-F	2,5 mm <sup>2</sup> X5

# Felsökning

Många driftproblem är relativt lätta att åtgärda. Prova gärna förslagen i tabellen nedan innan du kontakter service. Detta kan spara tid och onödiga utgifter.

Problem	Analys
Fungerar inte	<ul style="list-style-type: none"><li>• Har skyddsanordningen löst ut eller en säkring gått?</li><li>• Vänta i tre minuter och starta sedan apparaten igen. Skyddsanordningen kanske hindrar apparaten från att arbeta.</li><li>• Behöver fjärrkontrollens batterier bytas?</li><li>• Sitter kontakten i ordentligt?</li></ul>
Ingen kyl- eller uppvärmningsluft	<ul style="list-style-type: none"><li>• Är luftfiltret smutsigt?</li><li>• Är in- och utloppen på luftkonditioneringen igentäppta?</li><li>• Är temperaturen korrekt inställd?</li><li>• Är dörrar eller fönster öppna?</li></ul>
Ineffektiv styrning	<ul style="list-style-type: none"><li>• Förekommer kraftiga störningar (från statisk elektricitet eller avvikelser i elanslutningens spänning)? Om driften inte fungerar som vanligt, koppla från elkontakten och sätt i den igen efter 2–3 sekunder.</li></ul>
Fungerar inte med en gång	<ul style="list-style-type: none"><li>• När du byter driftläge under gång har apparaten tre minuters fördröjning.</li></ul>
Konstig lukt	<ul style="list-style-type: none"><li>• Lukter från andra källor i rummet (till exempel möbler och cigaretter) kan sugas in i apparaten och sedan blåsas ut.</li></ul>
Rinnande vatten- ljud	<ul style="list-style-type: none"><li>• Normalt beteende orsakat av köldmedieflödet i luftkonditioneringen.</li><li>• Avfrostningsljud i uppvärmningsläge.</li></ul>
Knäppande ljud	<ul style="list-style-type: none"><li>• Ljudet kan komma från utvidgningar eller sammandragningar i frontpanelen orsakade av temperaturförändringar.</li></ul>
Imma från utloppet	<ul style="list-style-type: none"><li>• Förekommer imma i rummet vid låg temperatur? Normalt beteende orsakat av att kall luft släpps ut ur inomhusenheten i KYLNINGS- eller AVFUKTNINGSLÄGE.</li></ul>
Driftindikatorn blinkar men inomhusfläkten slutar arbeta.	<ul style="list-style-type: none"><li>• Enheten växlar från uppvärmningsläge till avfrostning. Indikatorn släcks och återgår till uppvärmningsläge.</li></ul>

**Anmärkning: Om problemet kvarstår, stäng av apparaten och koppla från elkontakten. Kontakta sedan närmaste Whirlpool-servicecenter. Försök inte att flytta, laga, demontera eller bygga om apparaten på egen hand.**

# KUNDSERVICE

## Innan du kontaktar Kundtjänst:

1. Försök att lösa problemet själv med hjälp av tabellen i kapitlet "Felsökning".
2. Stäng av produkten och sätt på den igen för att se om felet kvarstår.

## Om problemet kvarstår efter dessa kontroller, kontakta närmaste Kundtjänst.

Uppge:

- en kort beskrivning av felet,
- apparatens modellbeteckning,
- servicenumret (du hittar numret under ordet "Service" på servicedekalen som sitter på sidan eller undersidan av inomhusenheten).
- Servicenumret finns även i garantihäftet,
- Din fullständiga adress.
- Telefonnummer.

**Anmärkning: Om du vill ha den fullständiga bruksanvisningen till din apparat kan du ladda ner den via följande länk: [docs.whirlpool.eu](https://docs.whirlpool.eu) med hjälp av QR-koden.**



Om reparation behöver utföras, kontakta auktoriserad **kundservice** (för att garantera användning av originalreservdelar och korrekt utförande av reparationen).

Du måste kunna uppvisa originalfakturan.

**Underlåtenhet att följa dessa anvisningar kan äventyra produktens säkerhet och kvalitet.**

**SERVICE** 0000 000 00000



# SIKKERHETSINSTRUKSER

## VIKTIG MÅ LESES OG ETTERFØLGES

- Last ned den fullstendige brukerveiledningen på docs.whirlpool.eu eller ring telefonnummeret som er oppgitt i garantiheftet.
- Les disse sikkerhetsinstruksene før du tar i bruk apparatet. Oppbevar de i nærheten for fremtidig referanse.
- Disse instruksjonene og maskinen gir er utstyrt med viktige sikkerhetsadvarsler. Disse må alltid leses og følges. Produsenten fraskriver seg ethvert ansvar for unnlattelse av å følge disse sikkerhetsinstruksjonene, for uegnet bruk av apparatet eller feil innstilling av kontroller.
- ⚠ Svært små barn (0-3 år) må holdes unna apparatet. Små barn (3-8 år) må holdes unna apparatet med mindre de holdes under kontinuerlig oppsyn. Barn fra 8 år og oppover og personer med nedsatt sansevne eller fysisk eller psykisk funksjonsevne, eller manglende erfaring og kunnskap kan kun bruke dette apparatet under tilsyn eller hvis de har fått opplæring i trygg bruk av apparatet og forstår farene det innebærer. Ikke la barn leke med maskinen. Barn må ikke foreta rengjørings- eller vedlikeholdsoppgaver uten tilsyn av voksne.

## TILLATT BRUK

- ⚠ FORSIKTIG: Dette apparatet er ikke beregnet på å bli styrt ved en ekstern bryter, som f.eks. en timer, eller et adskilt system for fjernkontroll.
- ⚠ Dette apparatet er beregnet for bruk i husholdninger og på lignende steder som for eksempel: hotell og kontor.
- ⚠ Dette apparatet er ikke for profesjonell bruk.
- ⚠ Slå alltid først av klimaanlegget med fjernkontrollen. Du må ikke bruke kretsbyteren eller dra støpselet ut av kontakten for å slå den av. Koble koble klimaanlegget fra strømforsyningen dersom den ikke skal tas i bruk over lengre tid eller ved tordenvær/lyn.
- ⚠ Sett aldri hindringer i luftuttaket-fare for skade. Påse at ventilasjonsåpningene er frie for hindringer.
- ⚠ Ikke plasser andre elektriske produkter eller husholdningsartikler under enhetene hverken innendørs eller utendørs. Kondens som drypper fra enhetene kan føre til at de blir våte, dette kan føre til skade eller funksjonsfeil ved dine eiendeler.

## MONTERING

- ⚠ Flytting og montering av produktet må utføres av to eller flere personer - fare for skade. Bruk beskyttende hansker for å pakke ut og installere maskinen - fare for kutt.
- ⚠ Installasjon, inkludert elektrisk tilkoping, og reparasjoner må utføres av kvalifiserte teknikere i overensstemmelse med nasjonale regler. Forsøk aldri å reparere eller skifte ut noen som helst del av apparatet dersom det ikke uttrykkelig oppfordres til dette i bruksanvisningen. Hold barn på sikker avstand fra installeringsområdet. Pakk ut maskinen og forsikre deg om at det ikke er blitt skadet under transporten. Hvis det oppstår problemer, kontakt forhandleren eller nærmeste ettersalgsservice. Når maskinen er installert, må emballasjeavfall (plast, deler i styroskum osv.) oppbevares utilgjengelig for barn - fare for kvelning. Apparatet må kobles fra enhver ekstern strømtilførsel før installasjonsarbeidet begynner - fare for elektrisk støt. Under monteringen må du påse at strømledningen ikke kommer i klem og blir skadet - fare for brann eller elektrisk støt. Maskinen må ikke settes på før installeringen er fullført.
- ⚠ Når du flytter eller omplasserer klimaanlegget, må du konsultere erfarne serviceteknikere for å koble fra og installere enheten igjen.

# SIKKERHETSINSTRUKSER

- ⚠ Apparatet må ikke installeres på vaskerommet.

## ELEKTRISKE ADVARSLER

- ⚠ Strømforsyningen må være av nominell spenning med spesiell strømkrets for apparatet. Diameteren til strømledningen må oppfylle kravene i regelverket.
- ⚠ En flerpolet bryter må installeres i de faste ledningene i henhold til reglene som gjelder elektrisk utstyr og apparatet må jordes i samsvar med nasjonale elektriske sikkerhetsstandarder.
- ⚠ En allpolet skillebryter som har en kontaktseparasjon på minst 3 mm i alle poler må kobles til i de faste ledningene.
- ⚠ Ikke bruk skjøteledninger, multi-stikkontakter eller adaptere. De elektriske komponentene må ikke være tilgjengelige etter installasjonen. Bruk ikke apparatet når du er våt eller barfott. Bruk ikke maskinen hvis strømledningen eller støpselet er skadet, hvis det ikke fungerer som det skal, eller dersom det er skadet eller har falt ned.
- ⚠ Hvis strømledningen er skadet, må den erstattes med en identisk av produsenten, dens service-representant eller tilsvarende kvalifiserte personer for å unngå farlige situasjoner - fare for elektrisk støt.
- ⚠ En jordfeilbryter (RCD) med nominell gjenværende driftsstrøm som ikke overskrider 30 mA skal inkorporeres i de faste ledningene i henhold til nasjonal lovgivning.
- ⚠ Temperaturen i kjølekretsen vil være høy, vennligst sørg for at forbindelsesledningen ikke kommer i kontakt med kobberøret.
- ⚠ Sørg for sikker jording og en jordledning som er koblet til bygningens jordingssystem, installert av fagfolk. Apparatet må være montert med en jordfeilbryter og hjelpekretsbyrter med tilstrekkelig kapasitet. Kretsbyrteren må i tillegg ha en magnetisk og en termisk utkoplingsfunksjon for å sikre beskyttelse i tilfelle kortslutning og overbelastning.

Modell-	9K & 12K	18K	24K
Krav til kretsbyrterens kapasitet	16A	20A	25A

- ⚠ Når det gjelder koplingen av strømledning og kabelforbindelsen mellom innendørs og utendørs enhet, må du se koblingsskjemaet på apparatet.

## RENHOLD OG VEDLIKEHOLD

- ⚠ ADVARSEL: Påse at apparatet er slått av og koplet fra strømforsyningen for du utfører vedlikehold; Bruk aldri damprenngjøringsutstyr - fare for elektrisk støt.
- ⚠ Vedlikehold og reparasjon som krever assistanse fra annet faglært personale, må utføres under tilsyn av en person som er kompetent når det gjelder bruk av brennbare kuldemedier.
- ⚠ Service må kun utføres med utstyr som anbefales av produsenten.

## AVFALLSBEHANDLING AV EMBALLASJE

Emballasjematerialet er fullstendig resirkulerbart og er merket med resirkuleringssymbolet (♻). De forskjellige delene av emballasjen skal ikke kastes i husholdningsavfallet, men resirkuleres i henhold til de lokale forskrifter.

## AVHENDING AV HUSHOLDNINGSAPPARAT

Apparatet er fremstilt av materialer som kan resirkuleres eller brukes om igjen. Maskinen må avfallsbehandles i samsvar med lokale bestemmelser angående avfallsbehandling. For mer utfyllende informasjon om behandling, gjenvinning og resirkulering av elektriske husholdningsapparater, kan du kontakte de kompetente lokale styresmaktene, det lokale renholdsverket eller butikken der du kjøpte husholdningsapparatet. Denne maskinen er merket i overensstemmelse med EU-direktivet 2012/19/EU for kassering av elektrisk og elektronisk utstyr (WEEE). Ved å sørge for at dette produktet kasseres forskriftmessig, bidrar du til å

# SIKKERHETSINSTRUKSER



forhindre de negative miljø- og helsekonsekvensene feil avfallshåndtering av dette produktet kan forårsake.

()Symbolet på produktet eller på de vedlagte dokumentene, indikerer at det ikke må behandles som vanlig husholdningsavfall, men transporteres til en innsamlingsstasjon for resirkulering av elektrisk og elektronisk utstyr.

## OVERENSSTEMMELSESERKLÆRING

- Den fullstendige teksten til samsvarserklæringen er til stede på følgende nettsted: docs.whirlpool.eu.
- Radioutstyret fungerer i frekvensbåndet 2.4 GHz ISM, den maksimale radiofrekvenseffekten som overføres overstiger ikke 20 dBm (e.i.r.p.).
- Dette produktet inkluderer frie programvarer som er utviklet av tredjeparter. Lisensbekreftelsen på bruken av den frie programvaren er tilgjengelig på det følgende nettstedet: docs.whirlpool.eu.
- Dette produktet inneholder fluorinerte drivhusgasser som omtales i Kyoto-protokollen. Kjølegassen befinner seg i et hermetisk lukket system (R32, GWP 675). Den maksimale mengden kuldemedium er 2,5 kg. Vennligst se fabrikkmerket for mer detaljert informasjon.

## SIKKERHETSINSTRUKSER FOR SERVICE VED APPARAT MED SPESIFIKT KULDEMEDIUM

- Last ned den fullstendige brukerveiledningen for detaljert installasjon, service, vedlikehold og reparasjonsmetoder på docs.whirlpool.eu.
  -  Ikke bruk metoder for å gjøre avrimingsprosessen eller renhold raskere, utover de som anbefales av produsenten.
  -  Apparatet må oppbevares i et godt ventilert området hvor rommets størrelse samsvarer med arealet i rommet slik det ble spesifisert for drift; uten tilstedeværelse av antennelseskilder (som; åpen flamme, et gassapparat eller et elektrisk varmeapparat i funksjon).
  -  Må ikke perforeres eller brennes. Vær oppmerksom på at kuldemediumet kan være luktfritt.
  - Enhver person som arbeider på eller åpner en kjølekrets bør ha et gyldig attestasjon fra et bransjeakkreditert kontrollorgan, som sertifiserer at personen er i stand til å behandle kuldemediumet på en sikker måte, i samsvar med en spesifikkasjon som er godkjent av industriens aktører. Det skal kun utføres service i henhold til anbefalingene gjort av produsenten av utstyret. Vedlikehold og reparasjon som krever assistanse fra annet faglært personale, må utføres under tilsyn av en person som er kompetent når det gjelder bruk av brennbare kuldemedier. Apparatet må installeres, brukes og oppbevares i et rom med et gulvareal større enn 10 m<sup>2</sup>. Installasjonen av rørsystemet må holdes til et rom med et gulvareal større enn 10 m<sup>2</sup>. Rørsystemet må oppfylle kravene i de nasjonale gass-forskriftene. Den maksimale mengden kuldemedium er 2,5 kg. Mekaniske koplinger brukt innendørs må oppfylle kravene i ISO 14903. Når mekaniske koplinger brukes på nytt innendørs, må forseglingene skiftes ut og nye må tas i bruk. Når kragedelingene brukes opp igjen innendørs, må kragedelen produseres på nytt. Installasjonen av rørsystemet må holdes til et minimum. Mekaniske koplinger må være tilgjengelige for vedlikehold.
1. Transport av utstyr som inneholder lett antenkelig kuldemedium må oppfylle kravene i

# SIKKERHETSINSTRUKSER

- transportforskriftene.
2. Merking av utstyr ved å benytte skilt må oppfylle kravene i de lokale forskriftene.
  3. Avfallsbehandling av utstyr som bruker lett antennelig kuldemedier må gjøres i samsvar med nasjonale forskrifter.
  4. Lagringen av utstyr / apparat må skje i overensstemmelse med produsentens instruksjoner.
  5. Lagring av pakket (usolgt) utstyr Beskyttelse av oppbevaringspakken skal være konstruert slik at mekanisk skade på utstyret inne i pakken ikke forårsaker lekkasje av kuldemediumet. Maksimalt antall deler av utstyr som kan lagres sammen reguleres ved de lokale forskriftene.
  6. Informasjon om service.
- ## 6-1 Kontroller i området
- Før en starter arbeidet på anlegg som inneholder lett antennelig kuldemedium, er sikkerhetskontroller nødvendige for å sikre at faren for brann reduseres til et minimum. Ved reparasjoner ved kjølesystemet må de følgende forholdsreglene tas før det utføres arbeid ved systemet.
- ## 6-2 Arbeidsprosedyre
- Arbeid må følge en kontrollert prosedyre for å redusere risikoen for at brannfarlig gass eller damp er tilstede mens arbeidet utføres, til et minimum.
- ## 6-3 Generelt arbeidsområde
- Alle som utfører vedlikehold og andre som arbeider i området i nærheten må få informasjon om arbeidet som skal utføres. En bør unngå at det arbeides i nærheten. Området rundt arbeidsplassen må avgrensnes. Påse at tilstanden innenfor området er sikret ved å kontrollere tilstedeværelsen av lett antennelig material.
- ## 6-4 Kontroll av tilstedeværelsen av kuldemedium
- Området må kontrolleres med en egen kuldemedium-detektor før arbeidet starter og mens det pågår, for å sikre at teknikerer er oppmerksom på de potensielt brennbare atmosfærene. Påse at utstyret som blir brukt for registrering av evt. lekkasjer egner seg for bruk med lett antennelig kuldemedium, dvs. at den ikke gir fra seg gnister, at den er tilstrekkelig forseglet og at den ikke løser seg ut.
- ## 6-5 Tilstedeværelse av brannslukningsapparat
- Hvis det skal utføres varmt arbeid på kjøleutstyret eller tilhørende deler, må egnet brannslukningsutstyr være tilgjengelig. Ha et apparat med tørt pulver eller CO<sub>2</sub> brannslukningsapparat tilgjengelig i området for påfylling.
- ## 6-6 Ingen antennelseskilder
- Ingen person som utfører arbeid ved kjølesystemet som består av arbeid på rør som inneholder eller som har inneholdt lett antennelig kuldemedium, må benytte antennelseskilder på en slik måte at en risikerer fare for brann eller eksplosjon. Alle mulige antennelseskilder, inkludert røyking, må skje med tilstrekkelig avstand fra området for installasjon, reparasjon, fjerning og avfallsbehandling, hvor det eksisterer en fare for at lett antennelig kuldemedium kan sige ut i omgivelsene. Før arbeidet skjer, må området rundt utstyret overvåkes for å sikre at det ikke finnes brannfarer eller risiko for antennelse. Skilt med "Røyking forbudt" må plasseres i området.
- ## 6-7 Ventilert område
- Sørg for at området er åpent eller at det er tilstrekkelig ventilert før du åpner systemet eller utfører arbeid på varme deler. En grad av ventilasjon må alltid finnes i løpet av perioden som arbeidet utføres. Ventilasjonen skal på en sikker måte fordele

# SIKKERHETSINSTRUKSER

kuldemediet som frigjøres og helst drive det ut i atmosfæren.

## 6-8 Kontroller ved utstyret for kjøling

Der hvor de elektriske komponentene skiftes ut, må de passe til formålet og stemme med kravene i spesifikasjonen. Til enhver tid må produsentens retningslinjer for vedlikehold og service følges. Dersom en er i tvil må produsentens tekniske kundeservice konsulteres. De følgende kontrollene må utføres ved installasjon når lett antenkelig kuldemedium benyttes:

- Mengden som fylles på må tilpasses størrelsen på rommet der delene som inneholder kuldemediet installeres;
- Viftene og lufteåpninger virker som de skal og de er ikke tette eller dekket til;
- Dersom en indirekte kjølekrets benyttes, må sekundærkretsen kontrolleres for evt. tilstedeværelse av kuldemedium;
- Merkingen på utstyret må fortsette å være synlig og leselig. Merking og skilt som ikke er leselige må korrigeres;
- Kjølerør eller komponenter er installert i en posisjon det er usannsynlig at de utsettes for stoffer som kan korrodere komponenter som inneholder kuldemediet, med mindre komponentene er fremstilt av material som er motstandsdyktig mot korrosjon eller er beskyttet mot korrosjon på en hensiktsmessig måte.

## 6-9 Kontroller ved elektrisk utstyr

Reparasjon og vedlikehold ved elektriske komponenter må inkludere innledende sikkerhetskontroller og prosedyrer for inspeksjon av komponenter. Dersom det finnes mangler som kan ha innvirkninger på sikkerheten, må ikke kretsen tilføres elektrisk energi før problemet er løst på en tilfredsstillende måte. Dersom det er umulig å korrigere feilen, må en finne en passende, midlertidig løsning. Det må meldes fra om dette til eieren av utstyret slik at alle parter er informerte. De innledende sikkerhetskontrollene må omfatte:

- Tømming av kondensatorene: dette må gjøres på en sikker måte for å unngå mulige gnister;
- At det ikke finnes elektriske komponenter og ledninger som kommer i kontakt under fyllingen, gjenoppsett eller rensing av systemet;
- At det er kontinuitet i kopligen mot jord.

## 7. Reparasjoner ved forseglede komponenter

Mens reparasjoner ved de forseglede komponentene pågår, må all elektriske forsyninger koples fra utstyret som det arbeides ved før en fjerner forseglet elektrisk forsyning til utstyret under service, permanent søk etter evt. lekkasje skal være plassert på det mest kritiske punktet for å varsle en potensiell farlig situasjon. Spesiell oppmerksomhet må ytes for å sikre arbeidet ved de elektriske komponentene. Dekselet er ikke endret slik at beskyttelsesnivået påvirkes. Dette skal inkludere skade på kabler, for stort antall kobliger, terminaler som ikke er utførte i henhold til originale spesifikasjoner, skade ved forseglinger, uriktig montering av flensgjennomføring, osv. Kontroller at apparatet er sikkert montert. Påse at forseglinger eller forseglende material ikke er forringet slik at de ikke lenger tjener formålet og hindre inntrengning av brennbare atmosfærer. Delene som skiftes ut må skje i overensstemmelse med produsentens spesifikasjoner.

### MERK:

Bruken av silikon tetningsmasse kan hemme effekten av noen typer lekkasjedeteksjonsutstyr. Egensikre komponenter trenger ikke isoleres før det arbeides på dem.

## 8. Reparasjon ved egensikre komponenter



# SIKKERHETSINSTRUKSER

Ikke påfør permanent induktiv eller kapasitans last til kretsen uten å sikre deg om at dette ikke vil overstige tillatt spenning og strøm tillatt for utstyret som er i bruk. Egensikre komponenter er de eneste typene som det kan arbeides på i nærvær av brannfarlig atmosfære. Testapparatene må være riktig justerte. Skift ut komponenter kun med deler som spesifiseres av produsenten. Andre deler kan resultere i antenning i atmosfæren pga. lekkasje av kuldemediumet.

## 9. Kabling

Kontroller at kablingen ikke utsettes for slitasje, korrosjon, for høyt trykk, vibrasjon, skarpe kanter eller andre vanskelige omgivelsesforhold. Kontrollen må også ta i betraktning effektene fra foreldelse eller kontinuerlig vibrasjon fra kilder som kompressorer eller vifter.

## 10. Påvisning av brennbare kuldemedier

Under ingen omstendigheter må potensielle antennelseskilder brukes i søket etter eller påvisning av lekkasje av kuldemediumet. En haloid lykt (eller enhver annen detektor som bruker levende flamme) må ikke benyttes.

## 11. Metoder for å oppdage lekkasje

De følgende metodene for å oppdage lekkasje er ansett som akseptable for system som inneholder lett antennelige kuldemedier:

- Elektronisk lekkasjedetektorer skal benyttes til å oppdage lett antennelige kuldemedier, men det er mulig at de ikke har tilstrekkelig følsomhet, eller at de trenger ny kalibrering (søkeutstyr skal kalibreres i et område fritt for kuldemediumet.)
- Påse at detektoren ikke er en potensiell antennelseskilde og at den egner seg for kuldemediumet som benyttes.
- Utstyr for å oppdage lekkasje må stilles inn til en prosentandel av LFL av kuldemediumet og må justeres i henhold til kuldemediumet som brukes og en passende prosentandel av gass (maksimalt 25%) er bekreftet.
- Væsker for å oppdage lekkasje egner seg for bruk med de fleste kuldemedier, men bruken av rengjøringsmidler som inneholder klor må unngås siden klor reagerer med kuldemediumet og korrodere kobberørene.
- Dersom det er mistanke om en lekkasje, må all åpen ild fjernes/slukkes.
- Hvis det oppdages en lekkasje av kuldemediumet som krever hardlodding, må alt kuldemediumet fjernes fra systemet, eller isoleres (ved hjelp av avstengingsventiler) i en del av systemet på sikker avstand fra lekkasjen.
- Oksygen-fri nitrogen (OFN) må deretter tømmes igjennom systemet både før og mens hardloddingen pågår.

## 12. Fjerning og evakuering

Når en åpner kjølekretsen for å utføre reparasjoner - eller av andre grunner må normale prosedyrer følges. Det er uansett viktig at den sikreste framgangsmåten følges siden det handler om lett antennelige stoffer.

Prosedyren nedenfor må følges:

- Fjern kuldemediumet;
- Tøm kretsen med inertgass;
- Evakuer;
- Tøm igjen med inertgass;
- Åpne kretsen ved å kutte eller lodde.

Fyllingen av kuldemediumet må skje i egnede beholdere for gjenbruk. Systemet må "skylles" med OFN (oksygen-fri nitrogen) for at enheten skal være sikker. Det er mulig at denne prosessen må gjentas flere ganger. Komprimert luft eller oksygen må ikke brukes

# SIKKERHETSINSTRUKSER

til dette formålet. Skylling må oppnås ved å stanse påfyllingen helt til arbeidstrykket oppnås, deretter luftes det ut i atmosfæren og til slutt er anlegget vakuumert. Denne prosessen må gjentas helt til kuldemediet befinner seg i systemet. Når den siste etterfyllingen er gjort, må systemet ventileres ned til atmosfærisk trykk for at det skal kunne fungere. Denne operasjonen er absolutt nødvendig dersom rørene skal loddes. Påse at uttaket til vakuumpumpen ikke befinner seg i nærheten av lett antennelige kilder og at det er vakuum i systemet med OFN (oksygen-fri nitrogen) og at det fortsatt er mulig å ventilere.

## 13. Prosedyrer for etterfylling

I tillegg til de normale prosedyrene for etterfylling, må de følgende kravene respekteres:

- Påse at de ulike kjølemediene ikke forurenses ved bruk av utstyr for etterfylling.
- Slinger og ledninger må være så korte som mulig for å redusere mengden av kuldemedium som disse inneholder.
- Beholderne må stå i oppreist stilling.
- Påse at kjølesystemet er koplet mot jord før du etterfyller systemet med kuldemedium.
- Merk systemet når etterfyllingen er fullført (dersom det ikke allerede er gjort).
- Du må være svært oppmerksom slik at kjølesystemet ikke overfylles. Før etterfyllingen av systemet må det trykktestes med OFN (oksygen-fri nitrogen).

Systemet må testes for evt. lekkasje ved fullført operasjon men før det settes ut i drift.

En oppfølgingstest må utføres før installasjonsplassen forlates.

## 14. Avvikling

Før denne prosedyren utføres, er det helt nødvendig at teknikeren kjenner til utstyret i alle dets detaljer. En anbefaler at han/hun er erfaren og at sikre prosedyrer benyttes for å ta sikkert vare på kuldemediet. Før oppgaven utføres, skal det tas en prøve av oljen og kuldemediet dersom det er nødvendig å utføre analyser før gjenbruk av det gjenvunne kuldemediet. Det er viktig at elektrisk kraft er tilgjengelig før oppgaven påbegynnes.

- Bli kjent med utstyret og hvordan dette virker.
- Kutt tilførselen av elektrisk strøm fram til systemet.
- Før du forsøker å utføre prosedyren, påse at:
  - Mekanisk verktøy for håndteringen er tilgjengelig, dersom det kreves, for håndtering av beholderne med kuldemedium;
  - Alt personlig verneutstyr er tilgjengelig og brukes på riktig måte;
  - Gjenvinningsprosessen overvåkes til enhver tid av en kompetent person;
  - Utstyret for gjenbruk og beholderne oppfyller kravene i de gitt standardene.
- Pump ned kjølesystemet, dersom det er mulig.
- Dersom det er umulig å oppnå vakuum, lag en manifold slik at kuldemediet kan fjernes fra de forskjellige delene i systemet.
- Påse at beholderen er plassert på vektene før gjenbruk skjer.
- Start maskinen for gjenbruk og gå fram i henhold til produsentens instruksjoner.
- Beholderne må ikke overfylles. (Ikke mer enn 80 % volumvæske påfylling).
- Det maksimale arbeidstrykket ved beholderen må ikke overskrides, ikke en gang midlertidig.
- Når beholderne er riktig fylte og prosessen er fullført, må du kontrollere at beholderne og utstyret raskt fjernes fra installasjonsplassen og at alle stengeventilene på utstyret er lukket.

# SIKKERHETSINSTRUKSER

k. Gjenvunnet kuldemedium må ikke fylles på et annet kjølesystem før det er gjort rent og er kontrollert.

## 15.Merking

Utstyr må merkes med at det er tatt ut av drift og tømt for kuldemedium. Merket må dateres og signeres. Påse at det finnes merker på utstyret som fastsetter at utstyret inneholder lett antennelig kuldemedium.

## 16.Gjenvinning

Når kuldemediumet fjernes fra et system, enten ved service eller ved avvikling, er det viktig med erfaring og gode prosedyrer for å fjerne kuldemediumet på en sikker måte. Ved overføringen av kuldemediumet i beholdere, påse at kun beholdere som er egnet for gjenbruk av kuldemedier benyttes. Påse at du har tilgjengelig det riktige antall beholdere for å dekket hele systemet. Alle beholdere som skal benyttes for gjenbruk av kuldemediumet er merket for det gitte kuldemediumet (f.eks. spesialbeholdere for gjenbruk av kuldemedium). Beholderne må være komplette med trykkavlastningsventil og tilhørende avstengningsventiler i god stand. Tomme beholdere for gjenbruk må fjernes, og dersom det er nødvendig, kjøles ned før gjenbruken skjer. Utstyret som benyttes for gjenbruk må være i god stand med et sett med instruksjoner som omhandler utstyret som er tilgjengelig og at det er egnet for gjenbruk av lett antennelig kuldemedium. I tillegg, må flere kalibrerte vekter være tilgjengelige og i god driftsstand. Slangene må inkludere lekkasjefrie frakoplingsenheter og være i god stand. Før du tar i bruk gjenbruksmaskinen, kontroller at den er i god driftsstand, at den er riktig vedlikeholdt og at enhver tilkoplede elektrisk komponent er forseglede for å hindre at det oppstår brann dersom kuldemediumet slippes ut. Konsulter produsenten dersom du er i tvil. Den gjenvunnede kuldemediumet må returneres til leverandøren av kuldemediumet i riktige beholdere for gjenbruk, og med et tilhørende dokument som bekrefter overføringen av avfallsstoffer. Du må ikke blande kuldemediumet i enhetene for gjenbruk og spesielt ikke i beholdere. Dersom kompressorer eller kompressorolje må fjernes, må du påse at disse er reduserte til et akseptabelt nivå for å sikre at det lett antennelige kuldemediumet ikke blir værende i smøremiddelet. Prosessen med å fjerne stoffet må skje før kompressoren returneres til leverandørene. Kompressorenheten må kun varmes ved elektrisk oppvarming for at denne prosessen skal gå raskere. Når oljen tømmeres fra systemet, må dette skje på en sikker måte. Når du flytter eller omplasserer klimaanlegget, må du konsultere erfarne serviceteknikere for å koble fra og installere enheten igjen. Ikke plasser elektriske produkter eller gjenstander under enhetene hverken innendørs eller utendørs. Kondens som drypper fra enhetene kan føre til at de blir våte, dette kan føre til skade eller funksjonsfeil ved dine eiendeler. Påse at ventilasjonsåpningene er frie for hindringer. Apparatet må oppbevares i et godt ventilert område hvor rommets størrelse samsvarer med arealet i rommet slik det ble spesifisert for drift. Apparatet må oppbevares i et rom hvor det ikke finnes åpen ild (for eksempel ved et gassapparat i drift) og lett antennelige kilder (for eksempel en elektrisk varmeovn i drift). Det er ikke tillatt med gjenbruk av mekaniske kopplingsstykker og kragekoplinger.

# Produktbeskrivelse

## Innendørs enhet

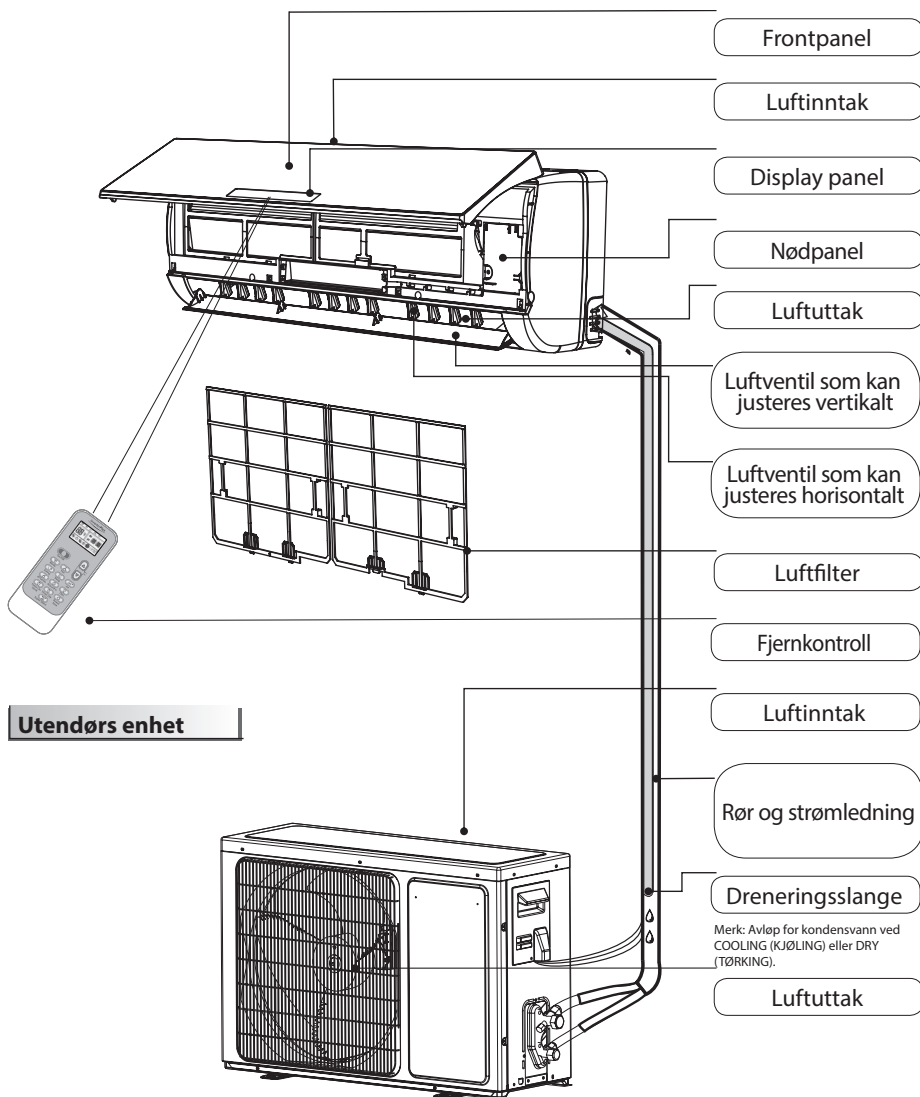

Figurene i denne håndboken er basert på en standardmodell, sett utenfra. Derfor kan formen variere noe fra det klimaenlegget du har valgt.

### Forklaring av symbolene som vises på innendørs- og utendørsenhet.

	<b>ADVARSEL</b>	Dette symbolet viser at apparatet benytter et lett antennelig kuldemedium, og dersom dette lekker skapes det en ekstern antennelseskilde og det er fare for brann.
	<b>PASS PÅ</b>	Dette symbolet indikerer at driftshåndboken må leses nøye.
	<b>PASS PÅ</b>	Dette symbolet indikerer at personalet som er ansvarlige for driften må håndtere utstyret i overensstemmelse med instruksene i installasjonshåndboken.
	<b>PASS PÅ</b>	Dette symbolet viser at informasjon, som driftshåndboken og installasjonshåndboken, er tilgjengelig.

# Brukergrensesnitt

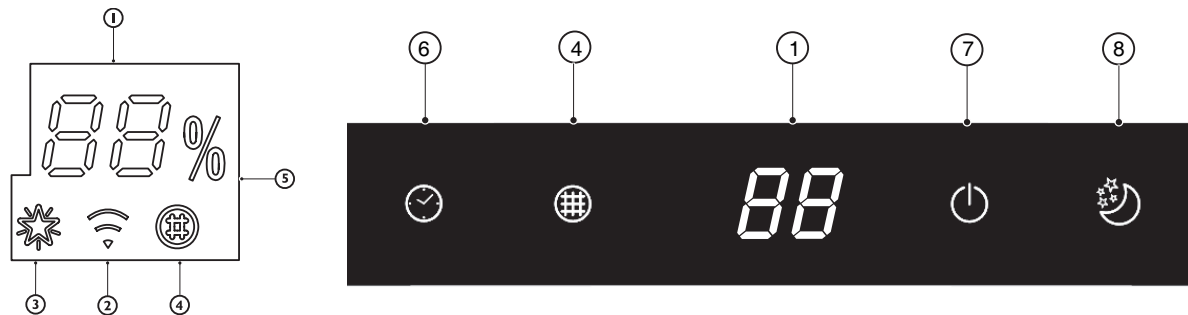

**88 Temperaturindikator (1)**  
Viser innstilt temperatur.  
Den viser "FC" som påminnelse om at filteret må gjøres rent.

 **Wi-Fi indikator (2)**  
Den blinker raskt (3 Hz) når den kopler seg til ruter eller den mister tilkoplingen til ruter.  
Den blinker langsomt (1.5 Hz) når den er koplet til ruter men den er ikke koplet til cloud.  
Den går over til å lyse fast når Wi-Fi er fullstendig tilkoplet.  
Den slukkes når Wi-Fi ikke er klar eller slått av.

 **6th Sence indikator (3)**  
Den tennes når 6th sense er på.  
Den slukker når 6th sense slutter.

 **Indikator for monitorering av filter (4)**  
Den blinker når det er nødvendig å gjøre filteret rent.  
Indikator for monitorering av filter blinker etter 720 brukstimer som påminnelse om at filteret må gjøres rent.  
Etter at filteret er gjort rent, trykk på knappen for reset filter på innendørsenheten bak frontpanelet for å avbryte blinkingen av indikatoren for monitorering av filter.

 **Fuktighetsindikator (5)**  
Den tennes når den viser fuktighetsnivået.  
Den slukkes når den viser temperaturen.

 **Indikator for timer (6)**  
Den tennes ved innstilling av tid.  
Den slukker når operasjonen ved bruk av timer avsluttes.

 **Indikator for Running (Driftsindikator) (6)**  
Den tennes ved drift.  
Den blinker ved avriming av utendørs enhet.

 **Indikator for Sleep (Hvile) (8)**  
Den tennes når modus for hvile er stilt inn, indikatoren for "Running" vil blinke 10 ganger før hele display slukkes.

For klimaanlegg uten Wi-Fi kontroll, anbefaler vi Wpro SmartClim: en smart enhet som kontrollerer via Wi-Fi de viktigste innstillingene av apparatet ditt fra din egen smarttelefon.  
Dette tilbehøret er ikke inkludert i produktets pakke. Vennligst ta kontakt med Ettersalgsservicen for ytterligere detaljer og kjøp.

# Fjernkontroll

## Sett batteriene inn i RC (fjernkontrollen)

1. Sett inn en stift og trykk batteridekselet forsiktig ned og dytt i pilens retning for å fjerne, som vist.
2. Sett på plass 2 AAA batterier (1.5V) i batterirommet. Påse at "+" og "-" polaritet er riktig plassert.
3. Lukk batteridekselet på fjernkontrollen.

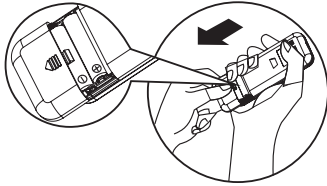

## Forehåndsinnstilling av fjernkontrollen

- Hver gang det skiftes batterier på fjernkontrollen, vil fjernkontrollen stilles inn på modus for Varmepumpe. Varmepumpens AC fjernkontroll kan benyttes til å kontrollere nedkjøling kun på AC modeller.

## Bruk RC (fjernkontrollen) for å kontrollere apparatet

- For å styre apparatet ved hjelp av fjernkontrollen, rett fjernkontrollen mot mottakeren til innendørs enhet, for å være sikker på å oppnå kontakt.
- For å sende en melding fra fjernkontrollen, vil symbolet  blinke i 1 sekund. Når meldingen mottas, gir apparatet fra seg en pipe-lyd.



Signal receptor (mottak av signal)



- Fjernkontrollen vil kunne styre klimaanlegget med en avstand på opp til 7 m.
- Hver gang batteriene skiftes ut i fjernkontrollen, forhåndsinnstilles fjernkontrollen til modus for Varmepumpe.

**Merk: vennligst følg instruksene som passer for fjernkontrollen du mottar for bruk av Klimaanlegget .**

## Beskrivelse av knappenes funksjon (P1-03)

### 1. ON/OFF (PÅ/AV)-KNAPP

Starter og stanser apparatet ved å trykke på denne knappen.

### 3. FAN (VIFTENS) KNAPP

Brukt for å velge viftens hastighet i sekvensen auto, high (høy), medium (middels) eller low (lav).

### 4-5.TEMPERATURKNAPP

Brukt for å velge romtemperaturen.

Brukt for å stille inn tiden i timer modus.

### 6. 6th SENSE KNAPP

Stiller inn eller eliminerer bruken av 6<sup>th</sup> sense.

### 7. SWING (SVINGING) KNAPP

Stanser eller starter horisontal regulering av luftventil ved at den svinger og stiller inn ønsket retning for luftstrømmen, opp/ned.

### 10-11. HUMIDITY (FUKTIGHET) KNAPP

Brukt for å stille inn ønsket nivå for fuktighet, disse er kun tilgjengelig med 6<sup>th</sup> SENSE modus.

### 16. SUPER SILENT (STILLE) KNAPP

Brukt for å starte eller stanse super stille funksjon for å oppnå omgivelser uten støy.

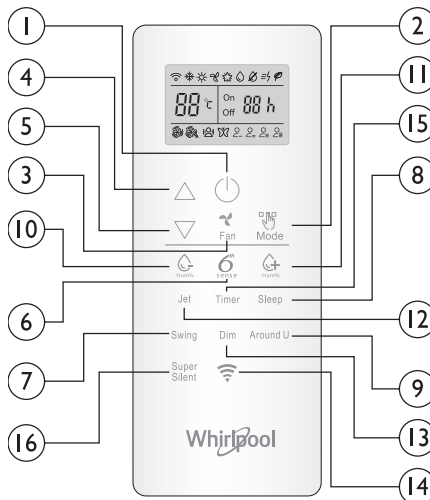

### 2. MODE (MODUS) KNAPP

Brukt for å velge driftsmodus. I sekvens for Nedkjøling, oppvarming eller vifte .

### 8.SLEEP (HVILE) KNAPP

Brukt for å velge modus for hvile i sekvensen sleep 1, sleep 2, sleep 3 sleep 4 og sleep off.

### 9.AROUND U (RUNDT DEG) KNAPP

Brukt for å stille inn eller slette funksjonen Around U.

### 12.JET (HURTIG) KNAPP

Brukt for å starte eller stanse rask nedkjøling eller oppvarming.

### 13.DIM (LYSSTYRKE) KNAPP

Brukt for å slå på eller av lyset på display på innendørs enhet.





















### 14.WI-FI KNAPP

Brukt for å slå på eller av Wi-Fi.

### 15.TIMER KNAPP

Brukt for å stille inn tidspunktet for å slå på eller av apparatet.

## Symbol på RC (fjernkontrollens) display

	Indikator for Cooling (nedkjøling)		Auto fan speed (viftens hastighet)		Sleep indikator (hvile) 1
	Humidity plus (Fuktighet pluss) indikator		High fan speed (høy hastighet på viften)		Sleep indikator (hvile) 2
	Humidity minus (Fuktighet minus) indikator		Medium fan speed (middels hastighet på viften)		Sleep indikator (hvile) 3
	Fan only (Kun vifte) indikator		Low fan speed (lav hastighet på viften)		Sleep indikator (hvile) 4
	Heating (oppvarming) indikator		Super silent (super stille) indikator		Display for innstilling av temperatur
	Around U (rundt deg) indikator		6 <sup>th</sup> SENSE indikator		Display for innstilling av timer
	Jet (hurtig) indikator		Power save (energisparing) indikator		Signal transmission (overføring av signal)

## RC (fjernkontrollen) gjøres aktiv ved at det trykkes på knappen UNLOCK (frigjøring)

Trykk på knappen, bakgrunnsbelysningen tennes og funksjonsknappene vil være aktive for bruk. Trykk igjen for å blokkere fjernkontrollen. Dersom fjernkontrollen ikke brukes i 10 s, vil den blokkere automatisk.



# Fjernkontroll

## Beskrivelse av knappenes funksjon (J1-3)

### 1. ON/OFF (PÅ/AV)-KNAPP

Starter og stanser apparatet ved å trykke på denne knappen.

### 2. MODE (MODUS) KNAPP

Brukt for å velge driftsmodus i sekvensen Cooling (nedkjøling), dry (tørking), fan only (kun vifte) eller heating (oppvarming).

### 3. FAN (VIFTE) KNAPP

Brukt for å velge viftens hastighet i sekvensen auto, high (høy), medium (middels) eller low (lav).

### 4-5. TEMPERATURKNAPP

Brukt for å velge romtemperaturen. Brukt for å stille inn tiden i timer modus og riktig klokkeslett.

### 6. 6<sup>TH</sup> SENSE KNAPP

Stiller inn eller sletter bruken av 6<sup>th</sup> sense.

### 7. SWING (SVINGING) KNAPP

Stanser eller starter horisontal regulering av luftventil ved at den svinger og stiller inn ønsket retning for luftstrømmen, opp/ ned.

### 8. SLEEP (HVILE) KNAPP

Stiller inn eller sletter bruken av Hvilemodus i sekvensen

### 9. AROUND U (RUNDT DEG) KNAPP

Brukt for å stille inn eller slette funksjonen Around U.

### 10. TIMER ON/CLOCK (TIMER PÅ/KLOKKE) KNAPP

Brukt for å stille inn virkelig tid.

Brukt for å stille inn eller slette aktivering av timer.

### 11 TIMER OFF (TIMER AV) KNAPP

Brukt for å stille inn eller slette deaktivering av timer.

### 12. JET (HURTIG) KNAPP

Brukt for å starte eller stanse modus for rask nedkjøling eller oppvarming.

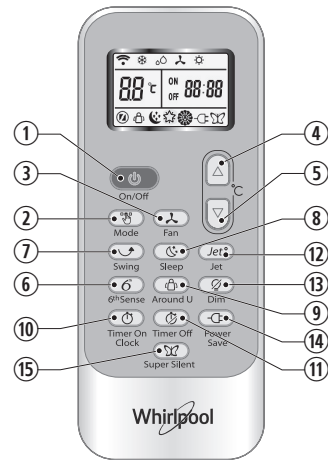

### 13. DIM (LYSSTYRKE) KNAPP

Brukt for å slå på eller av lyset på display på innendørs enhet.





















### 14. POWER SAVE (ENERGISPARING) KNAPP

Brukt for å starte eller stanse energisparingsfunksjonen.

### 15. SUPER SILENT (STILLE) KNAPP

Brukt for å starte eller stanse super stille funksjon for å oppnå omgivelser uten støy.

## Symbol på RC (fjernkontrollens) display

 Indikator for Cooling (nedkjøling)	 Sleep 1 indikator (hvile)	 Auto fan speed (viftens hastighet)	 Jet (hurtig) indikator
 Dry indikator (tørking)	 Sleep 2 indikator (hvile)	 High fan speed (høy hastighet på viften)	 Signal transmission (overføring av signal)
 Fan only (Kun vifte) indikator	 Sleep 3 indikator (hvile)	 Medium fan speed (middels hastighet på viften)	 Display for innstilling av timer
 Heating (oppvarming) indikator	 Sleep 4 indikator (hvile)	 Low fan speed (lav hastighet på viften)	 Display current time (Vis gjeldende tid)
 6 <sup>th</sup> SENSE indikator	 Around U (rundt deg) indikator	 Super silent (super stille) indikator	 Display for innstilling av temperatur
			 Power save (energisparing) indikator

## BESKYTTELSE

### Driftsbetingelser

Verneanordningen kan utløses og stanse apparatet i de tilfellene som er listet opp nedenfor.

<b>Oppvarming</b>	Utendørs temperatur er over 24°C Utendørs temperatur er under -7°C Romtemperatur er over 27°C
<b>Nedkjøling</b>	Utendørs temperatur er over 43°C Romtemperatur er under 21°C
<b>Avfukting</b>	Romtemperatur er under 18°C

Dersom klimaanlegget står på modus for COOLING eller DRY med åpne dører eller vinduer over lengre tid når den relative fuktigheten overskrider 80%, er det mulig at dugg drypper for utløpet.

### Verneanordningens funksjoner

Vent i minst 3 minutter før du starter opp enheten etter driftsstans eller skifte av modus mens anlegget er i drift. Etter tilkopling til strømmettet og øyeblikkelig påslåing av apparatet, er det mulig at anlegget trenger ytterligere 20 sekunder før det begynner å virke. Dersom alle funksjoner er stanset, trykk på **ON/OFF** knappen igjen for å starte opp på nytt. Timer må stilles inn på nytt dersom den er blitt slettet.

### Funksjoner i modus for AVKJØLING

#### Anti-frysing

Når temperaturen til innendørs varmeveksler synker til 0° eller lavere, vil kompressoren stanse driften for å beskyttet apparatet.

### Funksjoner i modus for OPPVARMING

### Forvarmer

For å unngå at kald luft blåses ut, trengs det 2-5 minutter for å forvarme innendørs enhet for å starte **OPPVARMINGEN**. Viften innendørs vil ikke virke under forvarmingen.

### Opptining

Når apparatet benyttes til **OPPVARMING** vil det tines (de-ice) automatisk for å øke effektiviteten. Denne prosedyren varer vanligvis 6-10 minutter. Ved opptining stanser viften og indikatoren for drift blinker.

Når opptiningen er fullført, returnerer den til modus for **OPPVARMING** automatisk.

# Vedlikehold

## Gjør ren panelet framme på Innendørs enhet

### 1. Kople fra strømforsyningen

Slå av apparatet før du kople den fra strømforsyningen.

### 2. Fjern panelet framme

Åpne panelet framme slik det vises ved pilen (Fig. A).

Dra i sporene på siden av frontpanelet med kraft for å ta ut frontpanelet (Fig. B).

### 3. Gjør rent panelet framme

Tørk med en myk og tørr klut. Bruk lunkent vann (under 40°C) for å gjøre rent dersom apparatet er svært skittent. La det tørke etter at du har gjort det rent.

### 4. Monter og lukk panelet framme

Monter og lukk panelet framme ved å dytte det nedover.

#### Merk:

- Ikke bruk stoffer som bensin eller poleringsmiddel for å gjøre apparatet rent.
- Ikke sprut vann på innendørsenheten Farlig! Elektrisk støt!

## Gjør rent luftfilteret

Det er nødvendig å gjøre rent luftfilteret etter at du har brukt det i omtrent 200 timer. Gjør rent luftfilteret hver andre uke dersom klimaanlegget fungerer i omgivelser som er spesielt skitne.

### 1. Kople fra strømforsyningen

Slå av apparatet før du kople den fra strømforsyningen.

### 2. Ta ut luftfilteret (Fig. C).

1. Åpne panelet framme. 2. Trykk forsiktig på filterets håndtak. 3. La filteret gli ut.

### 3. Renhold av luftfilteret (Fig. D)

Dersom filteret er svært skittent, må det vaskes med en løsning med lunkent vann og nøytralt rengjøringsmiddel.

La det tørke etter at du har gjort det rent.

### 4. Monter filteret tilbake på plass, trykk på knappen for reset filter (Fig.E) på høyre side ved å benytte en rund stift og lukk panelet framme.

#### Merk:

- For å unngå skade må du ikke berøre ribbene til innendørs enhet med fingrene etter at du har fjernet filteret.
- Du må ikke forsøke å gjøre klimaanlegget rent innvendig på egen hånd.
- Ikke vask filteret i vaskemaskinen.

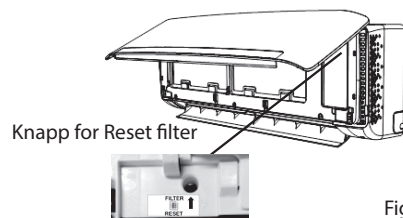
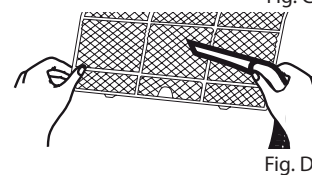
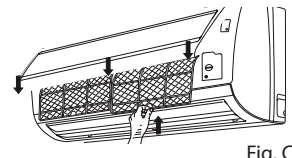
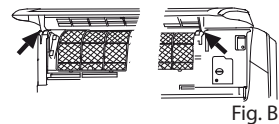
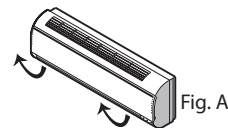

## INNGREP I NØDSSITUASJON

I en nødssituasjon eller når fjernkontrollen mangler, kan du styre enheten ved å trykke på on/off bryteren plassert på innendørsenheten.

- Slå apparatet på: når apparatet er av, trykk på knappen, det vil starte å fungere i 6th SENSE modus.
- Slå apparatet av: når apparatet er på, trykk på knappen, enheten vil stanse å fungere.

**Merk: Du må ikke trykke på denne knappen i lang tid siden dette vil føre til funksjonsfeil.**

## Auto-Restart (automatisk omstart) funksjon

Dersom du ønsker å stille inn auto-restart, slå på kraftforsyningen, trykk på ON/OFF knappen for enheten innendørs og hold nede i over 5 sekunder, auto-restart er innstilt når summeren aktiveres.

Dersom auto-restart er stilt inn, trykk på ON/OFF knappen for enheten innendørs og hold nede i over 5 sekunder, auto-restart funksjonen slettes når summeren utstøter en lyd og klimaanlegget befinner seg i standby-modus.

## Avfallsbehandling av batteriene

For å beskytte naturressurser og for å fremme gjenbruk av material, vennligst skill batteriene fra annen type avfall og resirkuler dem gjennom ditt lokale, gratis system for kildesortering av batteri.

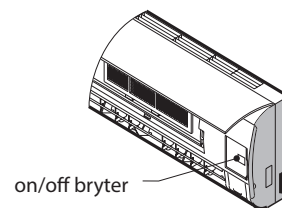
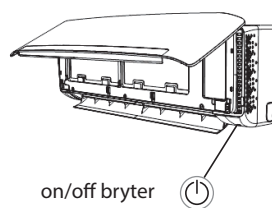



# Installasjonsinstrukser

## Installasjonsdiagram

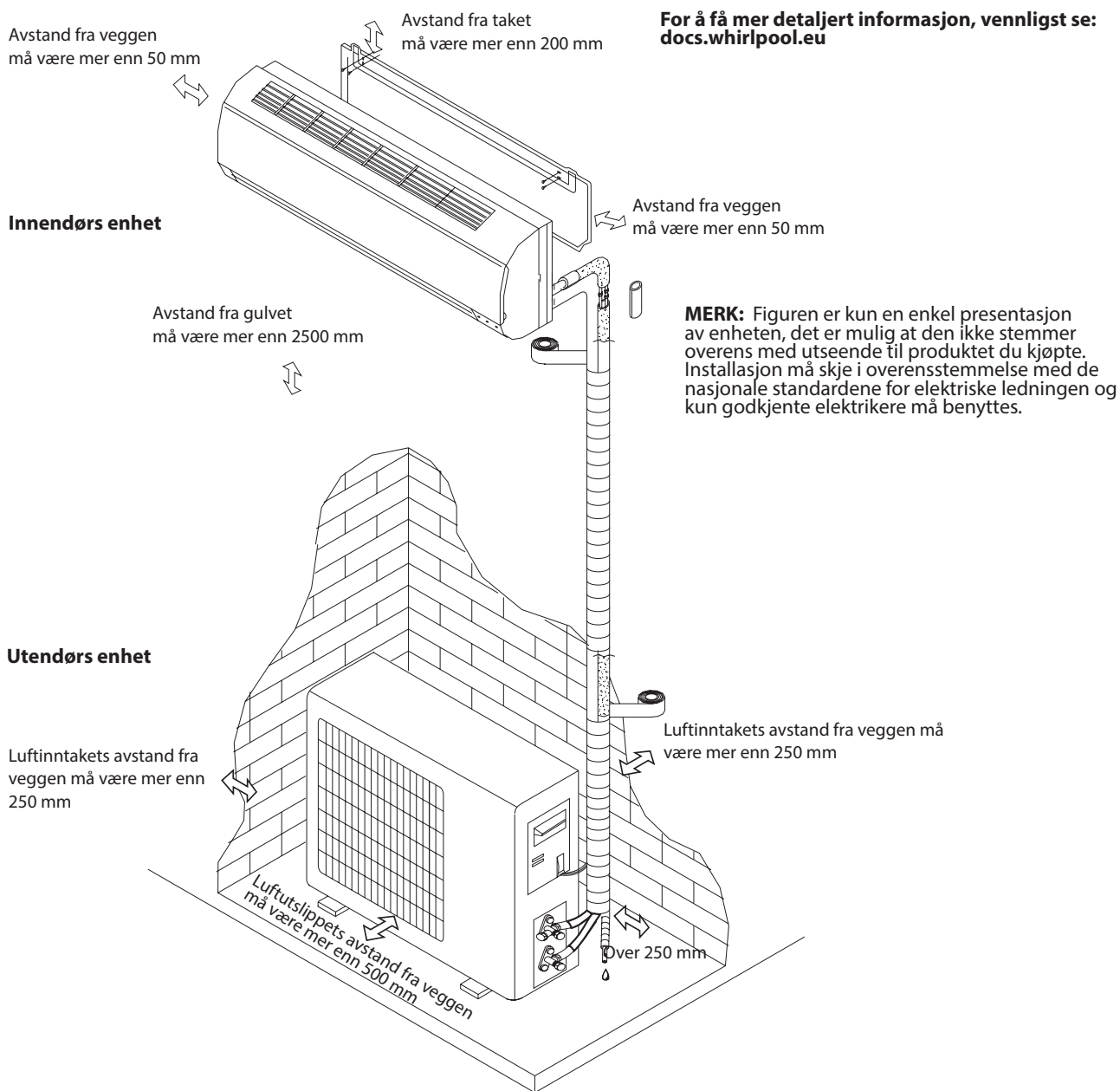

Når du installerer kablene for tilkoping, må du kontrollere at fargene på ledninger og terminalnr. på enheten utendørs er den samme som ledningene ved enheten innendørs.

## Kabelspesifikasjoner

Kapasitet (Btu/h)	Strømledning		Strømledning for tilkoping	
	Type	Normalt tverrsnittareal	Type	Normalt tverrsnittareal
7K, 9K, 12K	H07RN-F	1,0mm <sup>2</sup> X3	H07RN-F	1,0mm <sup>2</sup> X5
18K	H07RN-F	1,5mm <sup>2</sup> X3	H07RN-F	1,5mm <sup>2</sup> X5
24 K	H07RN-F	2,5mm <sup>2</sup> X3	H07RN-F	2,5mm <sup>2</sup> X5

# Feilsøking

Driftsproblemer skyldes ofte små årsaker, vennligst sjekk og referer til følgende diagram før du kontakter kundeservicen. Du vil kunne spare tid og unødvendige utgifter.

Problem	Analyse
Virker ikke	<ul style="list-style-type: none"><li>• Er vernet eller sikringen gått?</li><li>• Vennligst vent i 3 minutter og start igjen, det er mulig at vernet hindrer at enheten virker.</li><li>• Er fjernkontrollens batterier utladde?</li><li>• Er støpselet ikke satt riktig i?</li></ul>
Ingen luft for nedkjøling eller oppvarming	<ul style="list-style-type: none"><li>• Er luftfilteret skittent?</li><li>• Er inntakene eller utslippene til klimaanlegget blokkerte?</li><li>• Er temperaturen stilt riktig inn?</li><li>• Er dører eller vinduer åpne?</li></ul>
Ikke effektiv kontroll	<ul style="list-style-type: none"><li>• Har det vært en sterk forstyrrelse (fra overdreven statisk elektrisitetutladning, unormal spenning i strømforsyningen)? Vær oppmerksom på at driften vil være unormal, i dette tilfellet må du koble fra strømforsyningen og koble til igjen etter 2-3 sekunder.</li></ul>
Virker ikke med det samme	<ul style="list-style-type: none"><li>• 3 minutters forsinkelse vil inntreffe når du skifter modus og apparatet er i drift.</li></ul>
Spesiell lukt	<ul style="list-style-type: none"><li>• Denne lukten kommer fra en annen kilde som møbler, sigaretter osv. som suges inn i enheten og blåser ut sammen med luften.</li></ul>
En kan høre rennende vann	<ul style="list-style-type: none"><li>• Normal adferd som skyldes strømmen av kuldemediet i klimaanlegget.</li><li>• Lyd av opptining i modus for oppvarming.</li></ul>
Knakelyd	<ul style="list-style-type: none"><li>• Lyden kan være et resultat av at panelet framme ekspanderer eller trekker seg sammen på grunn av endringer i temperaturen.</li></ul>
Damp kommer ut av utløpet	<ul style="list-style-type: none"><li>• Damp er tilstede i rommet med lav temperatur? Normal adferd på grunn av kjølig luft fra enheten innendørs ved driftsmodus for COOLING (NEDKJØLING) eller DRY (TØRKING).</li></ul>
Indikatoren for drift blinker men innendørs vifte stanser.	<ul style="list-style-type: none"><li>• Enheten skifter fra modus for oppvarming til defrost. Indikatoren slukkes og returnerer til modus for oppvarming.</li></ul>

**Merk: Dersom problemene vedvarer, slå av apparatet og koble det fra strømforsyningen, ta deretter kontakt med ditt nærmeste godkjente Whirlpool Kundeservicesenter. Forsøk ikke å fjerne, reparere, demontere, eller endre på apparatet på egenhånd.**

# KUNDESERVICE

## Før du kontakter kundeservice:

1. Prøv å løse problemet på egenhånd basert på beskrivelsene oppgitt i "Problemløsningen".
2. Slå apparatet av og på for å se om feilen retter seg.

## Dersom feilen ikke forsvinner når du har utført kontrollene over, kontakt kundeservice.

Vennligst oppgi:

- en kort beskrivelse av feilen;
- den nøyaktige klimaanleggmodellen;
- servicenummeret (dette er nummeret du finner under ordet Service på service-merket som er plassert på siden eller i bunnen av enheten innendørs).
- Servicenummeret finner du også i garantiheftet
- din fulle adresse;
- ditt telefonnummer.

**Merk: dersom du ønsker en fullstendig brukerveiledning for apparatet ditt, vennligst last den ned fra nettstedet ved å benytte lenken nedenfor: [docs.whirlpool.eu](https://docs.whirlpool.eu) ved å benytte QR-koden.**



Dersom det er nødvendig med reparasjoner, ta kontakt med **Kundeservicesenteret** (Bruk av originale reservedeler og skikkelig reparasjon garanteres).

Du må legge ved den originale fakturaen.

**Dersom man ikke følger disse anvisningene, kan det gå utover sikkerheten og kvaliteten på produktet.**

**SERVICE** 0000 000 00000



# SIKKERHEDSREGLER

## VIGTIGT AT LÆSE OG OVERHOLDE

- Download hele brugsanvisningen fra docs.whirlpool.eu eller ring til telefonnummeret, som vises på garantihæftet.
- Læs disse sikkerhedsanvisninger før apparatet tages i brug. Opbevar dem i nærheden til senere reference.
- Disse anvisninger og selve apparatet er forsynet med vigtige oplysninger om sikkerhed, der altid skal overholdes. Fabrikanten frasiger sig ethvert ansvar for manglende overholdelse af disse sikkerhedsregler, for u hensigtsmæssig brug af apparatet eller forkerte indstillinger.
- ⚠ Meget små børn (0-3 år) skal holdes på afstand af apparatet. Små børn (3-8 år) skal holdes på afstand af apparatet med mindre de er under konstant opsyn. Apparatet kan bruges af børn på 8 år og derover, og personer med nedsatte fysiske, sensoriske eller mentale evner eller med manglende erfaring og viden, hvis disse er under opsyn eller er oplært i brugen af apparatet på en sikker måde og, hvis de forstår de involverede farer. Børn må ikke lege med apparatet. Rengøring og vedligeholdelse må ikke udføres af børn, medmindre de er under opsyn.

## TILLADT BRUG

- ⚠ GIV AGT: Apparatet er ikke beregnet til at blive startet ved hjælp af et eksternt tændingssystem, som f.eks. en timer, eller af et separat fjernbetjent system.
- ⚠ Dette produkt er beregnet til husholdningsbrug samt til brug: På hoteller og kontorer.
- ⚠ Dette apparat er ikke beregnet til erhvervsbrug.
- ⚠ Sluk altid først klima anlægget med fjernbetjeningen. Undgå at bruge strømforsyningens afbryder eller at trække stikket ud, for at slukke herfor. Frakobl klima anlægget fra strømforsyningen, hvis det ikke skal bruges i et længere tidsrum eller under en tordenskylle.
- ⚠ Sæt aldrig hindringer i åbningen til luftudledning-risiko for skader. Sørg for, at ventilationsåbningerne ikke blokeres eller tildækkes.
- ⚠ Anbring aldrig et andet elektrisk produkt eller bohøve under enhederne indendørs eller udendørs. Kondens, der drypper fra enheden vil kunne gøre dem våde og vil kunne udrette skader eller fejlfunktioner på din ejendom.

## INSTALLATION

- ⚠ Flytning og opstilling af apparatet skal foretages af to eller flere personer - risiko for skader. Brug beskyttelseshandsker under udpakning og installation - snitfare.
- ⚠ Installation, heriblandt elektriske tilslutninger og reparationer skal udføres af en kvalificeret tekniker og i henhold til de nationale ledningsførselsregler. Reparer eller udskift ikke nogen af apparatets dele, medmindre det kræves specifikt i brugervejledningen. Hold børn væk fra installationsområdet. Kontrollér, at apparatet ikke er blevet beskadiget under transporten. Kontakt forhandleren eller den nærmeste serviceafdeling, hvis der skulle opstå problemer. Efter installation skal emballagen (plastik-, flamingodele etc.) opbevares udenfor børns rækkevidde - kvælningsrisiko. Alle apparatets fjernliggende strømforsyninger skal slås fra, før der udføres nogen form for installationsindgreb - risiko for elektrisk stød. Kontrollér at apparatet ikke beskadiger el-kablet under installationen - brandfare eller risiko for elektrisk stød. Aktiver kun apparatet, når installationen er fuldendt.
- ⚠ Lad klima anlægget frakoble og geninstallere af en erfaren servicetekniker, hvis enheden skal flyttes eller anbringes på et andet sted.

# SIKKERHEDSREGLER

- ⚠ Apparaten må ikke installeres i vaskerummet.

## ELEKTRISKE ADVARSLER

- ⚠ Strømforsyningen skal stemme overens med den nominelle spænding med et særligt kredsløb til apparatet.  
Strømkablets diameter skal opfylde kravene.
- ⚠ Der skal installeres en multi-polet afbryder på det faste ledningsnet og i overensstemmelse med ledningsførsningsreglerne, og apparatet skal jordforbindes i overensstemmelse med de nationale sikkerhedsstandarder for elektrisk materiel.
- ⚠ Der skal forbindes en omnipolær afbryder med en kontaktafstand på mindst 3 mm i alle poler i det faste ledningsnet.
- ⚠ Der må ikke anvendes forlængerledninger eller multistikdåser. Efter endt installation må der ikke være direkte adgang til de elektriske dele. Rør aldrig ved apparatet, hvis du er våd eller har bare fødder. Anvend ikke dette apparat, hvis strømkablet eller stikket er beskadiget, hvis apparatet ikke fungerer korrekt, eller hvis det er beskadiget, eller har været tabt på gulvet.
- ⚠ Eventuel udskiftning af el-kablet skal foretages af en autoriseret tekniker eller af en tilsvarende kvalificeret person, for at undgå fare for personskade - risiko for elektrisk stød.
- ⚠ Der skal indbygges en fejlstrømsafbryder (RCD - residual current device) med en nominel resterende driftsstrøm, som ikke overstiger 30 mA i det faste ledningsnet, i overensstemmelse med den nationale lovgivning.
- ⚠ Kølekredsløbets temperatur vil blive høj, så hold venligst sammenkoblingskablerne på afstand af kobberrøret.
- ⚠ Sørg for en sikker jordforbindelse til bygningens specielle jordingsystem, installeret af fagfolk. Apparatet skal udstyres med en fejlstrømsafbryder og en ekstra effektafbryder med tilstrækkelig kapacitet. Effektafbryderen skal desuden have en magnetisk og en termisk udløserfunktion, for at sikre beskyttelse i tilfælde af kortslutning og overbelastning.

Model	9K & 12K	18K	24K
Kredsløbsafbryderens påkrævede kapacitet	16A	20A	25A

- ⚠ Indhent venligst oplysninger i el-diagrammet på apparatet om tilslutning af strømkablet og kabelforbindelsen mellem enhederne indendørs og udendørs.

## RENGØRING OG VEDLIGEHOLDELSE

- ⚠ ADVARSEL: Kontrollér at apparatet er slukket og at stikket er trukket ud af stikkontakten, før der udføres nogen form for vedligeholdelsesindgreb; Anvend aldrig damprensere - risiko for elektrisk stød.
- ⚠ Vedligeholdelse og reparation, der kræver assistance fra andre faglærte personer, skal afvikles under opsyn af den person, som er kompetent i brug af antændelige kølemidler.
- ⚠ Service må udelukkende udføres med det af fabrikanten anbefalede udstyr.

## BORTSKAFFELSE AF EMBALLAGEN

Emballagen kan genbruges 100% og er mærket med genbrugssymbolet (♻). Emballagen bør derfor ikke efterlades i miljøet, men skal bortskaffes i overensstemmelse med lokale regler.

## BORTSKAFFELSE AF HUSHOLDNINGSAPPARATER

Apparatet er fremstillet af materialer, der kan genbruges. Det skal skrottes i henhold til gældende lokale miljøregler for bortskaffelse af affald. Kontakt de lokale myndigheder, renovationselskabet eller den forretning, hvor apparatet er købt, for at indhente yderligere oplysninger om behandling, genvinding og genbrug af elektriske husholdningsapparater. Dette apparat er mærket i overensstemmelse med EU-direktiv 2012/19/EU, Affald af elektrisk og elektronisk udstyr (WEEE). Ved at sikre, at dette

# SIKKERHEDSREGLER

produkt bliver skrottet korrekt, hjælper man med til at forhindre negative konsekvenser for miljøet og folkesundheden. Symbolet (♻️) på produktet eller den ledsagende dokumentation angiver, at dette produkt ikke må bortskaffes som husholdningsaffald, men at det skal afleveres på nærmeste opsamlingscenter for genbrug af elektrisk og elektronisk udstyr.

## OVERENSSTEMMELSESERKLÆRING

- Overensstemmelseserklæringens fulde ordlyd findes på det følgende website: docs.whirlpool.eu.
- Radioudstyret fungerer på 2.4 GHz ISM frekvensbåndet, den maksimale radiofrekvens effekt, der udsendes, overstiger ikke 20 dBm (e.i.r.p.).
- Dette produkt inkluderer visse frie software udviklet af tredjeparter. De frie softwares licensbetingelser findes på det følgende website: docs.whirlpool.eu.
- Dette produkt indeholder fluorholdige drivhusgasser, der er omfattet af Kyoto-protokollen; kølemidlet er indeholdt i et hermetisk forsejlet system (R32, GWP 675). Den maksimale mængde påfyldt kølemiddel er 2,5 kg. Indhent venligst de detaljerede oplysninger i typeskiltet.

## SIKKERHEDSFORSKRIFTER FOR SERVICE AF APPARATER MED SPECIFICERET KØLEMIDDEL

- Download den fulde vejledning med de detaljerede oplysninger om installation, service, vedligeholdelse og reparation fra docs.whirlpool.eu.
  - ⚠️ Anvend aldrig andre midler til fremskynding af optøning eller til rengøring end dem fabrikanten anbefaler.
  - ⚠️ Apparatet skal opbevares i et veludluftet område hvor lokalets størrelse stemmer overens med det specificerede område for funktion; uden konstant virkende antændingskilder (så som: åben ild, en tændt gasapparat eller en tændt el-varmer).
  - ⚠️ Må ikke punkteres eller brændes. Vær opmærksom på, at kølemidler muligvis er lugtfrie.
  - Enhver person, som er involveret i arbejde eller indgreb på et kølekredsløb skal være i besiddelse af et gyldigt certifikat fra en brancheakkrediteret vurderingsmyndighed, der bemyndiger kompetencen til at håndtere kølemidler sikkert efter en brancheanerkendt vurderingsspecifikation. Service må kun udføres, som anbefalet af udstyrets fabrikant. Vedligeholdelse og reparation, der kræver bistand fra andet faglært personale, skal afvikles under opsyn af den person, som er kompetent i brug af antændelige kølemidler. Apparatet skal installeres, betjenes og opbevares i et rum med et gulvareal på over 10 m<sup>2</sup>. Installation af rørinstallation skal holdes i et rum med et gulvareal på over 10 m<sup>2</sup>. Rørinstallationerne skal opfylde de nationale bestemmelser for gas. Den maksimale mængde påfyldt kølemiddel er 2,5 kg. Mekaniske tilslutninger, anvendt indendørs, skal overholde ISO 14903. Ved genbrug af mekaniske tilslutninger indendørs, skal de forseglende dele fornyes. Ved genbrug af kravesamlinger indendørs, skal kravestykket ombearbejdes. Installation af rørinstallation skal holdes til et minimum. Mekaniske tilslutninger skal være tilgængelige med henblik på vedligeholdelse.
1. Transport af udstyr, der indeholder brandbare kølemidler, skal foregå i overensstemmelse med bestemmelserne for transport.
  2. Afmærkning af udstyr ved hjælp af tegn skal overholde de lokale bestemmelser.
  3. Bortskaffelse af udstyr som indeholder brandbare kølemidler skal overholde de nationale bestemmelser.

# SIKKERHEDSREGLER

4. Opbevaring af udstyr / apparater skal overholde fabrikantens anvisninger.
5. Opbevaring af (usolgt) udstyr Emballagebeskyttelse til opbevaring skal være af en sådan art, at mekanisk skade på udstyret indvendigt i emballagen ikke forårsager en lækage på kølemiddelfyldningen. Det maksimale antal udstyr, det er tilladt at opbevare sammen, fastsættes af de lokale bestemmelser.

## 6. Oplysninger om service.

### 6-1 Kontroller på området

Før man begynder at arbejde på systemer, som indeholder brandfarlige kølemidler, er det nødvendigt at udføre sikkerhedskontroller for at sikre, at risikoen for antændelse er minimeret. Ved reparation af kølemiddelsystemet skal følgende forholdsregler overholdes, før der udføres arbejde på systemet.

### 6-2 Arbejdsprocedure

Arbejdet skal påtages under en kontrolleret procedure, så risikoen for tilstedeværelse af brændbar gas eller damp, under arbejdets udførelse, minimeres.

### 6-3 Generelt arbejdsområde

Alt vedligeholdelsespersonale og andre, som arbejder i det lokale område, skal instrueres i arten af det arbejde, der udføres. Arbejde i trange omgivelser skal undgås. Området omkring arbejdsområdet skal afspærres. Sørg for, at forholdene i området er gjort sikre ved at kontrollere for brændbart materiale.

### 6-4 Kontrol af forekomst af kølemiddel

Området skal kontrolleres med en passende kølemiddeldetektor før og under arbejdet for at sikre, at teknikeren er bevidst om potentielt brændbare atmosfærer. Sørg for, at det anvendte lækagedetektionsudstyr er velegnet til brug med brændbare kølemidler, dvs. er ikke-gnistdannende og passende tætnet eller sikkert i sig selv.

### 6-5 Tilstedeværelse af brandslukker

Hvis der skal udføres varmt arbejde på køleudstyr eller eventuelle tilhørende dele, skal der være let tilgængeligt brandslukningsudstyr til rådighed. Sørg for at have en brandslukker med tør- eller CO<sub>2</sub>-slukning i umiddelbar nærhed af fyldningsområdet.

### 6-6 Ingen antændelseskilder

Ingen person, som udfører arbejde med relation til et kølesystem, der involverer blotlægning af rørinstallationer, som indeholder eller har indeholdt brændbart kølemiddel, må anvende en antændelseskilde på en sådan måde, at det kan medføre risiko for brand eller eksplosion. Alle mulige antændelseskilder, herunder cigaretrykning, skal holdes på tilstrækkelig afstand af stedet for installation, reparation, fjernelse og bortskaffelse, under hvilken brændbart kølemiddel muligvis kan frigives til det omkringværende område. Før arbejdet indledes, skal området omkring udstyret overvåges for at sikre, at der ikke er nogen fare for brand eller antændelse. Der skal opsættes skilte med "Rygning forbudt".

### 6-7 Udluftet område

Sørg for, at området er udendørs, eller at det er passende udluftet, før du griber ind på systemet eller udfører nogen form for varmt arbejde. Der skal være en fortsat grad af udluftning i det tidsrum, hvor arbejdet udføres. Udluftningen skal sprede eventuel frigivet kølemiddel sikkert og helst udstøde det eksternt i atmosfæren.

### 6-8 Kontroller på køleudstyret

Hvor der skiftes elektriske komponenter, skal de monteres til formålet og med den

# SIKKERHEDSREGLER

korrekte specifikation. Fabrikantens retningslinjer for vedligeholdelse og service skal til enhver tid følges. Rådfør dig med fabrikantens tekniske afdeling for assistance i tvivlstilfælde. De følgende kontroller skal udføres på installationer, som benytter brændbare kølemidler:

- Fyldningsstørrelsen er i overensstemmelse med størrelsen på det rum, hvori delene, som indeholder kølemiddel, er installeret;
- Ventilationsapparatet og udgange virker passende og ikke er tilstoppede;
- Hvis der anvendes et indirekte kølekredsløb, skal den sekundære kreds kontrolleres for tilstedeværelse af kølemiddel;
- Mærkning af udstyret fortsat er synligt og læseligt. Mærkninger og symboler, der er ulæselige, skal korrigeres;
- Kølerør eller komponenter er installeret i en position, hvor det er usandsynligt, at de kan blive udsat for eventuelle substanser, som kan ætse komponenter, der indeholder kølemiddel, medmindre komponenterne er fremstillet af materialer, der i sig selv er resistente over for at blive ætset, eller som er passende beskyttet mod at blive ætset.

## 6-9 Kontroller på elektriske anordninger

Reparation og vedligeholdelse af elektriske komponenter skal omfatte indledende sikkerhedskontroller og procedurer til eftersyn af komponenterne. Hvis der findes en fejl, som kan forringe sikkerheden, må der ikke tilsluttes nogen elektrisk forsyning til kredsløbet, før fejlen er blevet rettet på tilfredsstillende vis. Hvis fejlen ikke udbedres øjeblikkeligt, men det er nødvendigt at fortsætte driften, skal der anvendes en passende midlertidig løsning. Dette skal indberettes til udstyrets ejer, så alle parter holdes underrettet. Indledende sikkerhedskontroller skal omfatte:

- At kondensatorerne aflades: Dette skal gøres på en sikker måde for at undgå risikoen for gnistdannelse;
- At der ikke er nogen strømførende komponenter og ledninger, som blotlægges under fyldning, genvinding eller udrensning af systemet;
- At jordforbindelsen er kontinuerlig.

## 7. Reparationer af forseglede komponenter

Ved reparationer af forseglede komponenter skal alle elektriske forsyninger frakobles det udstyr, på hvilket der udføres arbejde, før der fjernes eventuelle forseglede elektriske forsyninger til udstyret under servicering, hvorefter en permanent virkende form for lækagedetektion skal anbringes i det mest kritiske punkt, for at advare om en potentielt farlig situation. Der skal udvises særlig opmærksomhed omkring følgende under arbejdet på elektriske komponenter for at sikre, at kabinettet ikke ændres på en sådan måde, at beskyttelsesniveauet påvirkes. Dette skal omfatte skade på kabler, for stort antal tilslutninger, klemmer, som ikke er fremstillet efter den originale specifikation, skade på tætninger, forkert montering af pakninger osv. Sørg for, at apparaturet er monteret sikkert. Sørg for, at tætninger eller tætningsmaterialer ikke er forringet, så de ikke længere forhindrer indtrængen af brændbare atmosfærer. Reservedele skal overholde fabrikantens specifikationer.

### BEMÆRK:

Brug af silikonetætningsmiddel kan hæmme effektiviteten af visse typer lækagedetektionsudstyr. Det er ikke nødvendigt, at isolere selvsikrende komponenter, før man udfører arbejde herpå.



# SIKKERHEDSREGLER

## 8. Reparation på selvsikrende komponenter

Anvend ikke eventuelle permanente induktive ladninger eller kapacitansladninger på kredsen uden at sikre, at det ikke vil overskride den tilladelige spænding og strøm, som er tilladt til udstyret, der er i brug. Selvsikrende komponenter er de eneste typer, der kan arbejdes på, når de tilføres strøm ved tilstedeværelse af en brændbar atmosfære. Testapparatet skal have den korrekte mærkeværdi. Udskift kun komponenter med dele, som specificeres af fabrikanten. Andre dele kan medføre antændelse af kølemiddel i atmosfæren fra en lækage.

## 9. Kabelføring

Kontrollér, at kabelføringen ikke udsættes for slid, korrosion, overdrevent tryk, vibration, skarpe kanter eller andre negative miljømæssige virkninger. Kontrollen skal også tage hensyn til virkningerne af aldring eller løbende vibrationer fra kilder såsom kompressorer eller blæsere.

## 10. Detektering af brændbare kølemidler

Mulige antændelseskilder må under ingen omstændigheder anvendes i søgning efter eller detektering af kølemiddellækager. En halogenlommelygte (eller enhver anden detektor, der benytter åben ild) må ikke anvendes.

## 11. Metoder til lækagedetektion

De følgende lækagedetektionsmetoder anses for at være acceptable for systemer, der indeholder brændbare kølemidler:

- Elektroniske lækagedetektorer skal anvendes til at påvise brændbare kølemidler, men følsomheden er muligvis ikke tilstrækkelig, eller den kan have behov for genkalibrering (Detektionsudstyr skal kalibreres i et kølemiddel-frit område).
- Sørg for, at detektoren ikke er en potentiel antændelseskilde og er velegnet til det anvendte kølemiddel.
- Lækagedetektionsudstyret skal indstilles til kølemidlets LFL-procentdel og skal kalibreres til det anvendte kølemiddel, og den passende gasprocentdel (25 % maksimum) bekræftes.
- Lækagedetektionsvæsker er velegnede til brug med den fleste kølemidler, men brug af rengøringsmidler, som indeholder klorin, skal undgås, da klorinen kan reagere på kølemidlet og ætse rørinstallationen af kobber.
- Hvis der er mistanke om en lækage, skal al åben ild fjernes/slukkes.
- Hvis der konstateres en kølemiddellækage, som kræver lodning, skal alt kølemiddel genvindes fra systemet eller isoleres (ved hjælp af afskæringsventiler) i en del af systemet, som er på lang afstand af lækagen.
- Oxygenfri nitrogen (OFN) skal derefter blæses gennem systemet både før og under lodningen.

## 12. Fjernelse og tømning

- Ved indgreb på kølekredsløbet med henblik på reparationer – eller andre formål – skal der anvendes konventionelle procedurer. Det er dog vigtigt, at den bedste praksis følges, eftersom antændelighed er et forhold, der skal tages i betragtning.

Den følgende procedure skal følges:

- Fjern kølemiddel;
- Rens kredsen med inert gas;
- Tøm;
- Rens igen med inert gas;

# SIKKERHEDSREGLER

- Åbn kredsen ved at skære eller lodde.

Kølemiddelfyldningen skal genvindes i de korrekte genvindingscylindre. Systemet skal "skylles" med OFN for at gøre enheden sikker. Denne proces skal muligvis gentages flere gange. Der må ikke anvendes trykluft eller oxygen til denne opgave. Skyllingen skal udføres ved at bryde vakuum i systemet og fortsætte fyldningen, indtil driftstrykket opnås, derefter udluftning til atmosfæren og til slut nedtrækning til vakuum. Denne proces skal gentages, indtil der ikke er mere kølemiddel i systemet. Når den endelige fyldning anvendes, skal systemet udluftes til atmosfærisk tryk for at gøre det muligt at udføre arbejdet. Indgrebet er absolut nødvendigt, hvis der skal udføres lodning på rørinstallationen. Sørg for, at udgangen for vakuumpumpen ikke er tæt på eventuelle antændelseskilder, og at der er ventilation til rådighed.

## 13.Fyldningsprocedurer

Udover de konventionelle fyldningsprocedurer skal følgende krav overholdes:

- Sørg for, at der ikke sker kontaminering af forskellige kølemidler ved brug af fyldningsudstyr.
- Slinger eller ledninger skal være så korte som muligt for at minimere mængden af kølemiddel heri.
- Cylindre skal holdes lodret.
- Sørg for, at kølesystemet er jordforbundet, før systemet fyldes med kølemiddel.
- Mærk systemet, når fyldningen er fuldført (hvis ikke allerede gjort).
- Vær yders opmærksom på ikke at overfylde kølesystemet. Før genfyldning skal systemet tryktestes med OFN.

Systemet skal lækagetestes ved fyldningens afslutning, men før idriftsættelse.

En opfølgende lækagetest skal udføres, før stedet forlades.

## 14.Afvikling

Før denne procedure udføres, er det altafgørende, at teknikeren er helt fortrolig med udstyret og dets dele. Det er anbefalet god praksis, at alle kølemidler genvindes sikkert. Før opgaven udføres, skal der tages en olie- eller kølemiddelprøve, hvis der kræves en analyse før genbrug af det genvundne kølemiddel. Det er altafgørende, at der er elektrisk strøm til rådighed, før opgaven indledes.

a. Bliv fortrolig med udstyret og dets betjening.

b. Isolér systemet elektrisk.

c. Før du forsøger at udføre proceduren, skal du sørge for, at:

- Der er mekanisk håndteringsudstyr til rådighed, om nødvendigt, til håndtering af kølemiddelcylindre;
- Alle personlige værnemidler er tilgængelige og anvendes korrekt;
- Genvindingsprocessen altid overvåges af en kompetent person;
- Genvindingsudstyr og cylindre er i overensstemmelse med de relevante standarder.

d. Pump, om muligt, kølemiddelsystemet ned.

e. Hvis vakuum ikke er muligt, så lav en manifold, så kølemidlet kan fjernes fra forskellige dele af systemet.

f. Sørg for, at cylinderen er på vægtene, før genvindingen finder sted.

g. Sørg for, at cylinderen er på vægtene, før genvindingen finder sted.

h. Overfyld ikke cylindrene. (Højst 80 % mængde væskefyldning).

i. Overskrid ikke cylinderens maksimale driftstryk, heller ikke midlertidigt.

# SIKKERHEDSREGLER

- j. Når cylindrene er fyldt korrekt, og processen afsluttet, skal du sørge for, at cylindrene og udstyret straks fjernes fra stedet, og at alle afspærringsventiler isoleres på udstyret.
- k. Genvundet kølemiddel må ikke fyldes på et andet kølesystem, medmindre det er blevet rensset og kontrolleret.

## 15.Mærkning

Udstyret skal mærkes, og det skal erklæres, at det er blevet afviklet og tømt for kølemiddel. Mærkaten skal dateres og underskrives. Sørg for, at der er mærkater på udstyret, som erklærer, at udstyret indeholder brændbart kølemiddel.

## 16.Genvinding

Når der fjernes kølemiddel fra et system, enten til servicering eller til afvikling, er det anbefalet god praksis, at alle kølemidler fjernes sikkert. Sørg for, at der kun anvendes passende kølemiddelcylindre, når der overføres kølemiddel til cylindrene. Sørg for, at der er et korrekt antal cylindre til at rumme hele systemets fyldning til rådighed. Alle cylindre, der skal anvendes, er bestemt til det genvundne kølemiddel og er afmærket til det bestemte kølemiddel (dvs. specielle cylindre til genvinding af kølemiddel). Cylindrene skal være forsynet med sikkerhedsventil og tilhørende afspærringsventiler i god driftstilstand. Tomme genvindingscylindre udtømmes og nedkøles, om muligt, før genvindingen udføres. Genvindingsudstyret skal være i god driftstilstand med et sæt tilgængelige instruktioner til udstyret og skal være velegnet til genvinding af brændbare kølemidler. Der skal desuden være et sæt kalibrerede vægte til rådighed og i god driftstilstand. Slangerne skal være komplette med lækagefrit udkoblingsudstyr og være i godt driftstilstand. Før brug af genvindingsmaskinen skal man kontrollere, at den er i tilfredsstillende driftstilstand, er vedligeholdt korrekt, og at eventuelle tilhørende elektriske komponenter, er forsegledede for at forhindre antændelse, hvis der frigives kølemiddel. Konsultér fabrikanten, hvis du er i tvivl. Det genvundne kølemiddel skal returneres til kølemiddelleverandøren i den korrekte genvindingscylinder, og være forsynet med den relevante affaldsoverførselsnote. Bland ikke kølemidler i genvindingsenheder og især ikke i cylindre. Hvis der skal fjernes kompressorer eller kompressorolie, skal du sørge for, at de er udtømt til et acceptabelt niveau for at sikre, at der ikke forbliver brændbart kølemiddel i smøremidlet. Udtømningsprocessen skal udføres, før du returnerer kompressoren til leverandørerne. Der må kun anvendes elektrisk opvarmning af kompressorlegemet til at fremskynde denne proces. Når olien udtømmes fra et system, skal dette gøres i sikkerhed. Lad klimaanlægget frakoble og geninstallere af en erfaren servicetekniker, hvis enheden skal flyttes eller anbringes på et andet sted. Anbring aldrig et andet elektrisk produkt eller bohaver under enhederne indendørs eller udendørs. Kondens, der drypper fra enheden vil kunne gøre dem våde og vil kunne udrette skader eller fejlfunktioner på din ejendom. Sørg for, at ventilationsåbningerne ikke blokeres eller tildækkes. Apparatet skal opbevares i et veludluftet område hvor lokalets størrelse stemmer overens med det specificerede område for funktion. Apparatet skal opbevares i et rum uden kontinuerligt aktive antændelseskilder (for eksempel: åbne ild, et tændt gasapparat eller et tændt elektrisk varmelegeme). Genanvendelige mekaniske tilslutninger og kravesamlinger er ikke tilladte.

# Beskrivelse af produktet

## Indendørsenhed

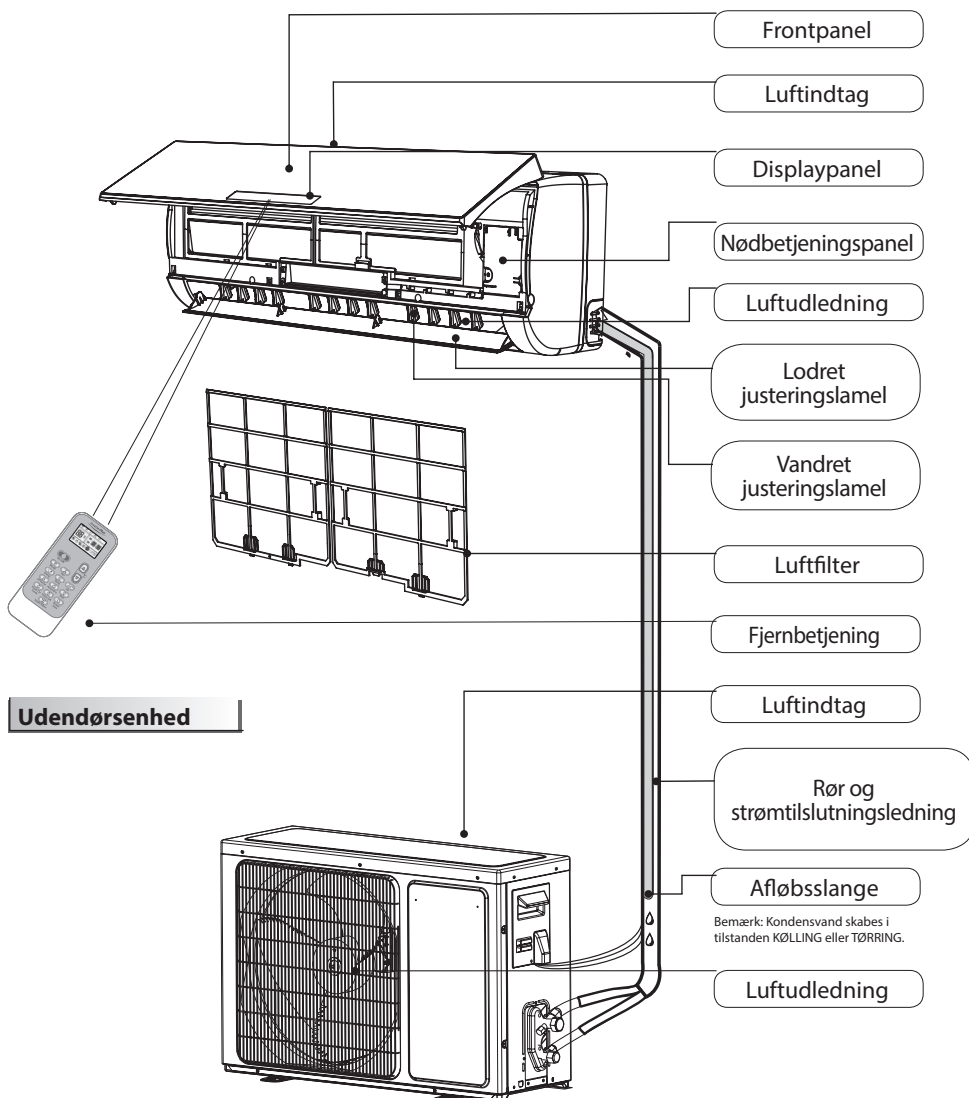

## Udendørsenhed

Figurerne i denne vejledning er baseret på en standardmodel, set udefra. Formen kan derfor være anderledes end det klimaanlæg, som du har valgt.

### Forklaring til symbolerne, som vises på indendørs- eller udendørsenheden.

	<b>ADVARSEL</b>	Dette symbol viser, at dette apparat, som anvender et brændbart kølemiddel, er utæt og udsat for en ekstern antændingskilde, vil der være risiko for brand.
	<b>OBS</b>	Dette symbol viser, at brugsvejledningen skal læses med omhu.
	<b>OBS</b>	Dette symbol viser, at servicepersonalet skal håndtere dette udstyr med henvisning til installationsvejledningen.
	<b>OBS</b>	Dette symbol viser, at der findes disponible oplysninger, f.eks. i brugs- eller installationsvejledningen.

# Brugergrenseflade

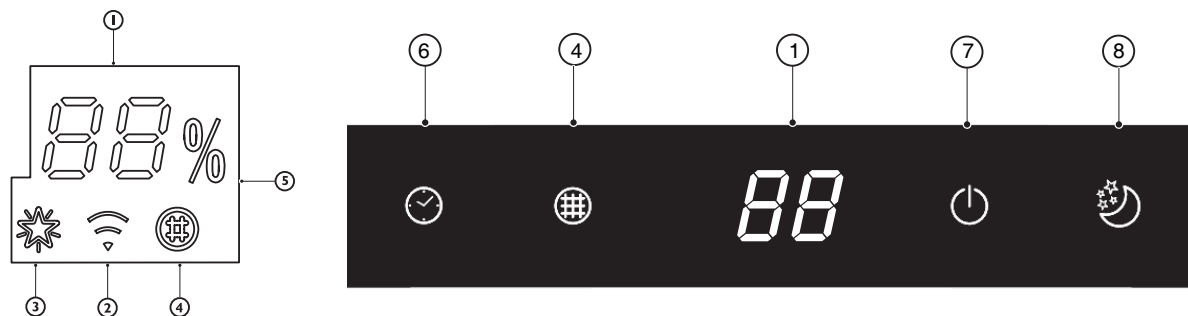



**88 Temperaturindikator (1)**  
Viser den indstillede temperatur.  
"FC" visualiseres, for at minde om rengøring af filteret.

 **WiFi-indikator (2)**  
Den blinker hurtigt (3 Hz) når den opretter forbindelse til en router eller mister forbindelsen til en router.  
Den blinker langsomt (1.5 Hz) når forbindelsen til routeren er oprettet, men ikke forbindelsen til cloud.  
Den lyser konstant, når WiFi-forbindelsen er fuldt oprettet.  
Den slukker hvis WiFi ikke er klargjort eller slukket.

 **6th SENSE indikator (3)**  
Den tænder, når 6th sense er tændt.  
Den slukker, når 6th sense afslutter.

 **Filtermonitorindikator (4)**  
Den blinker, når filteret har behov for rengøring.  
Filtermonitorindikatoren blinker efter 720 driftstimer, for at minde om, at filteret skal rengøres.  
Tryk, efter rengøring af filteret, på filterets nulstillingsknop, der sidder på indendørsenheden bag frontpanelet, for at stoppe filtermonitorindikatorens blinken.

 **Fugtighedsindikator (5)**  
Den tænder når fugtighedsniveauet vises.  
Den slukker, når temperaturen vises.

 **Timerindikator (6)**  
Den tænder under det indstillede tidsrum.  
Den slukker, når timerfunktionen slutter.

 **Driftsindikator (6)**  
Den tænder under drift.  
Den blinker under optøning af udendørsenheden.

 **Dvaleindikator (8)**  
Den tænder når dvaletilstanden indstilles, indikatoren "Drift" vil blinke 10 gange, hvorefter hele displayet vil slukke.

Til klimaanlæg uden WiFi-betjening, anbefaler vi Wpro SmartClim: En smart anordning til kontrol via WiFi af dit apparats indstillinger fra din smartphone.  
Dette tilbehør indgår ikke i produktpakken. Kontakt venligst vores Serviceafdeling, for at få flere oplysninger også om køb.

# Fjernbetjening

## Isætning af batterierne i fjernbetjeningen

1. Brug en stift og tryk forsigtigt batteribeklædningen nedad og skub det i pilens retning som vist, for at tage det af.
2. Sæt 2 AAA batterier (1.5V) i sædet. Kontrollér at "+" og "-" polaritet er anbragt korrekt.
3. Luk batteribeklædningen på fjernbetjeningen.

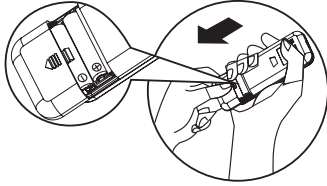

### Fjernbetjeningens forindstilling

- Hver gang batterierne i fjernbetjeningen skiftes ud, indstiller fjernbetjeningen på varmepumpe. Varmepumpe-klimaanlæggets fjernbetjening kan anvendes til at betjene klimaanlægsmodeller kun til køling.

## Brug af fjernbetjeningen til apparatet

- For at betjene apparatet med fjernbetjeningen skal den pege mod fjernbetjeningen på modtageranordningen på indendørsenheden, for at være sikker på, at denne registrerer signalerne.
- Når man sender en meddelelse fra fjernbetjeningen, vil symbolet blinke i 1 sekund. Apparatet udsender et bip, når meddelelsen er modtaget.

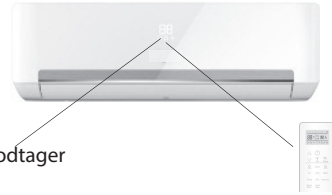

Signalmodtager

- Fjernbetjeningen kan betjene klimaanlægget i en afstand på op til 7m.
- Hver gang batterierne i fjernbetjeningen udskiftes vil fjernbetjeningen blive forindstillet på tilstanden Varmepumpe.

**Bemærk: Følg venligst anvisningerne, som passer til den fjernbetjening, der følger med dit Klimaanlæg.**

## Knappernes funktionsbeskrivelse (P1-03)

### 1. KNAPPEN ON/OFF

Tryk på denne knap Starter eller Stopper apparatet.

### 3.KNAPPEN FAN (BLÆSER)

Anvendes til at vælge blæserhastigheden i rækkefølgen auto, høj, medium eller lav.

### 4-5.KNAPPEN TEMPERATURE

Benyttes til at vælge rummets temperatur. Anvendes til at indstille tidspunktet i tilstanden timer.

### 6. KNAPPEN 6th SENSE

Aktiverer eller inaktiverer funktionen 6th sense.

### 7. KNAPPEN SWING

Stopper eller starter vandret justering af lamellens bevægelse og indstiller den ønskede retning op/ned for luftstrømmen.

### 10-11. KNAPPEN HUMIDITY (FUGTIGHED)

Benyttes til at indstille det ønskede fugtighedsniveau, kun tilgængelig i tilstanden 6th SENSE.

### 16. KNAPPEN SUPER SILENT

Benyttes til at starte eller stoppe den superlydsvage funktion, der giver ikke forstyrrelser omgivelserne.

### 2. KNAPPEN MODE

Benyttes til at vælge funktionstilstanden. I rækkefølgen Afkøling, opvarmning eller blæser.

### 8.KNAPPEN SLEEP (DVALE)

Benyttes til at vælge dvaletilstanden i rækkefølgen dvale 1, dvale 2, dvale 3 dvale 4 og dvale off.

### 9.KNAPPEN AROUND U

Anvendes til at indstille eller annullere funktionen Around U.

### 12.KNAPPEN JET

Anvendes til at starte eller stoppe den hurtige afkøling eller opvarmning.

### 13.KNAPPEN DIM

Benyttes til at tænde eller slukke for lyset på indendørsenhedens display.

### 14.KNAPPEN WI-FI

Anvendes til at tænde eller slukke for WiFi-funktionen.

### 15KNAPPEN TIMER

Benyttes til at indstille tidspunktet for apparatets tænding eller slukning.

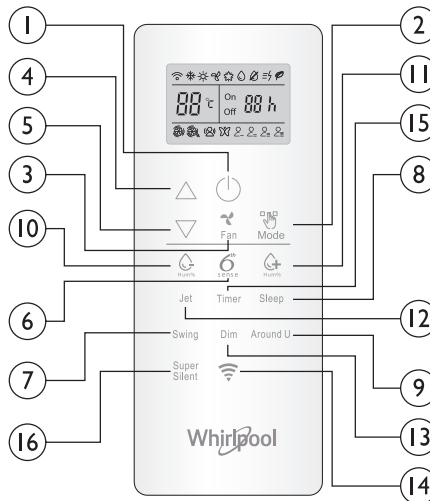

## Symboler på fjernbetjeningens display

Køleindikator

Fugtighedsforøgelsesindikator

Fugtighedsreduktionsindikator

Indikatoren kun blæser

Opvarmningsindikator

Around U indikator

Indikatoren Jet

Auto blæserhastighed

Høj blæserhastighed

Medium blæserhastighed

Lav blæserhastighed

Indikatoren Super lydsvag

6th SENSE indikator

Strømsparingsindikator

Dvaleindikator 1

Dvaleindikator 2

Dvaleindikator 3

Dvaleindikator 4

Viser indstillet temperatur

Viser indstillet timer

Signaltransmission

## Aktivér fjernbetjeningen ved at trykke på knappen OPLÅSNING

Tryk på knappen. Baggrundsbelysningen tænder og funktionsknapperne vil blive aktiveret til brug. Tryk igen, for at låse fjernbetjeningen. Fjernbetjeningen låses automatisk, hvis der ikke indvirkes herpå i 10s.



# Fjernbetjening

## Knappernes funktionsbeskrivelse (J1-3A)

### 1. KNAPPEN ON/OFF

Tryk på denne knap Starter eller Stopper apparatet.

### 2. KNAPPEN MODE

Anvende til at vælge tilstand i rækkefølgen Køling, tørring, kun blæser eller opvarmning.

### 3. KNAPPEN FAN (BLÆSER)

Anvendes til at vælge blæserhastigheden i rækkefølgen auto, høj, medium eller lav.

### 4-5. KNAPPEN TEMPERATURE

Benyttes til at vælge rummets temperatur. Anvendes til at indstille tidspunktet i tilstanden timer og realtidur.

### 6. KNAPPEN 6<sup>TH</sup> SENSE

Aktiverer eller inaktiverer funktionen 6<sup>th</sup> sense.

### 7. KNAPPEN SWING

Stopper eller starter vandret justering af lamellens bevægelse og indstiller den ønskede retning op/ned for luftstrømmen.

### 8. KNAPPEN SLEEP (DVALE)

Aktiverer eller inaktiverer funktionen Dvale i rækkefølgen

### 9. KNAPPEN AROUND U

Anvendes til at indstille eller annullere funktionen Around U.

### 10. KNAPPEN TIMER ON/CLOCK

Anvendes til at indstille det nuværende klokkeslæt.

Anvendes til at aktivere eller inaktivere timeren.

### 11 KNAPPEN TIMER OFF

Anvendes til at aktivere eller inaktivere funktionen timer off.

### 12. KNAPPEN JET

Anvendes til at starte eller stoppe den hurtige afkølings- eller opvarmningstilstand.

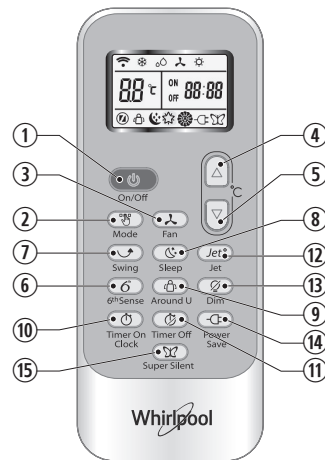

### 13. KNAPPEN DIM

Benyttes til at tænde eller slukke for lyset på indendørsenhedens display.

### 14. KNAPPEN POWER SAVE

Benyttes til at starte eller stoppe den strømsparende funktion.

### 15. KNAPPEN SUPER SILENT

Benyttes til at starte eller stoppe den superlydsvage funktion, der giver ikke forstyrrelser omgivelserne.

## Symboler på fjernbetjeningens display

Køleindikator	Indikatoren Dvale 1	Auto blæserhastighed	Indikatoren Jet
Indikatoren Tørring	Indikatoren Dvale 2	Høj blæserhastighed	Signaltransmission
Indikatoren kun blæser	Indikatoren Dvale 3	Medium blæserhastighed	Viser indstillet timer
Opvarmningsindikator	Indikatoren Dvale 4	Lav blæserhastighed	Viser nuværende klokkeslæt
6 <sup>th</sup> SENSE indikator	Around U indikator	Indikatoren Super lydsvag	Viser indstillet temperatur
			Strømsparingsindikator

## BESKYTTELSE

### Driftsforhold

Den beskyttende anordning kan blive udløst og stoppe apparatet i de nedenstående tilfælde.

<b>Opvarmning</b>	Temperatur udenfor på over 24°C Temperatur udenfor på under -7°C Temperatur i rummet på over 27°C
<b>Afkøling</b>	Temperatur udenfor på over 43°C Temperatur i rummet på under 21°C
<b>Affugtning</b>	Temperatur i rummet på under 18°C

Hvis klimaenlægget kører i tilstanden AFKØLING eller TØRRING og en dør eller et vindue står åben i lang tid, når den relative luftfugtighed overstiger 80%, kan der dryppe dug ud fra udløbet.

### Beskyttelsesanordningens egenskaber

Vent i mindst 3 minutter før enheden genstartes efter standsning eller ændring af tilstand under drift. Hvis man tænder for apparatet straks efter tilslutning til strømforsyning, kan der gå 20 sekunder før det begynder at virke. Tryk på knappen **ON/OFF** igen for at genstarte, hvis al drift er stoppet. Timeren skal indstilles igen, hvis den er blevet slettet.

### Egenskaber for tilstanden AFKØLING Frostbeskyttelse

Hvis temperaturen på indendørsenhedens varmeveksler falder til 0° eller herunder, vil kompressoren

stoppe sin funktion, for at beskytte apparatet.

### Egenskaber for tilstanden OPVARMNING

#### Forvarmning

For at forebygge, at der blæses kold luft ud, er det nødvendigt at forvarme indendørsenheden i 2-5 minutter ved starten af funktionen **OPVARMNING**. Indendørsenhedens blæser vil ikke virke under forvarmning.

#### Optøning

I tilstanden **OPVARMNING** vil apparatet automatisk optø (afise), for at øge virkedygtigheden. Denne procedure varer sædvanligvis 6-10 minutter. Under optøning holder blæseren op med at køre og driftsindikatoren blinker. Når optøningen er fuldført, vender den automatisk tilbage til tilstanden **OPVARMNING**.

# Vedligeholdelse

## Rengøring af indendørsenhedens frontpanel

### 1. Afskær strømforsyningen

Sluk apparatet, før strømforsyningen afskæres.

### 2. Tag frontpanelet af

Åbn frontpanelet som vist med pilen (Fig. A).

Træk i åbningerne på siden af frontpanel med styrke, for at tage frontpanelet (Fig. B) ud.

### 3. Rengør frontpanelet

Tør det over med en blød og tør klud. Brug lunkent vand (under 40°C) til at rengøre apparatet, hvis det er meget snavset. Lad det tørre efter rengøring.

### 4. Genmonter og luk frontpanelet

Genmonter frontpanelet og luk det ved at trykke det nedad.

#### Bemærk:

- **Brug aldrig stoffer såsom benzin eller poleringspulver til rengøring af apparatet.**
- **Undgå vandstænk på indendørsenheden - Fare! Elektrisk stød!**

## Rengøring af luftfilter

Det er nødvendigt at rengøre luftfilteret efter cirka 200 timers brug. Rengør luftfilteret hver anden uge, hvis klimaanlægget arbejder i en meget støvholdig omgivelse.

### 1. Afskær strømforsyningen

Sluk apparatet, før strømforsyningen afskæres.

### 2. Tag luftfilteret ud (Fig. C).

1. Åbn frontpanelet. 2. Tryk forsigtigt på filterets greb. 3. Træk filteret ud.

### 3. Rengøring af luftfilteret (Fig. D)

Rengør filteret med en opløsning af lunkent vand og et mildt rengøringsmiddel, hvis det er meget snavset.

Lad det tørre efter rengøring.

### 4. Genmonter filteret, tryk på filterets nulstillingsknap (Fig.E) i den højre side med en cylinderstift og luk frontpanelet.

#### Bemærk:

- **Berør aldrig indendørsenhedens finner med fingrene, efter afmontering af filteret - fare for skader.**
- **Forsøg aldrig på at rengøre klimaanlæggets indre på egen hånd.**
- **Filteret må ikke vaskes i vaskemaskinen.**

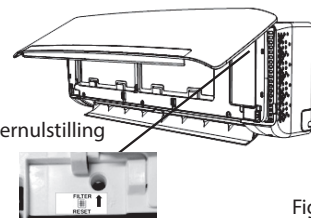
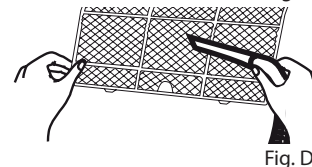
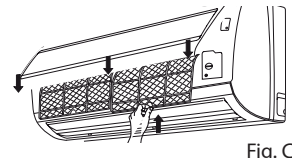
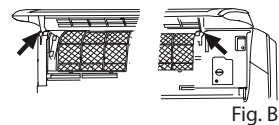
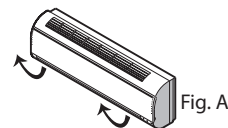

Knappen filternulstilling

Fig. E

## NØDBETJENING

I en nødsituation eller hvis fjernbetjeningen er væk, kan du betjene enheden ved at trykke på on/off knappen på indendørsenheden.

- Tænding af apparatet: Tryk, for slukket enhed, på denne knap. Enheden vil starte og virke i tilstanden 6th SENSE.
- Slukning af apparatet: Tryk, for tændt enhed, på denne knap og enheden vil stoppe.

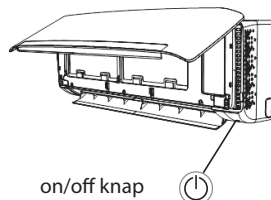

on/off knap

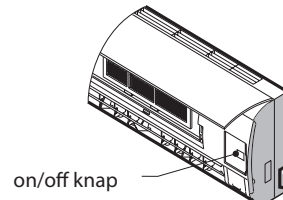

on/off knap

**Bemærk: Tryk ikke langvarigt på denne knap, da det vil medføre fejlfunktion.**

## Funktionen Auto-genstart

Hvis du vil indstille auto-genstart, tænder du for strømforsyningen, trykker på knappen ON/OFF på indendørsenheden og holder den trykket i over 5 sekunder, auto-genstart indstilles og der lyder en brummelyd.

Hvis auto-genstart er blevet indstillet, vil tryk på knappen ON/OFF på indendørsenheden i over 5 sekunder slette auto-genstart funktionen, der lyder en brummelyd og klimaanlægget er i standbytilstand.

## Bortskaffelse af batterierne

For at beskytte naturens resurser og fremme materialelegenbrug, bedes du skille batterier fra andre typer af affald og bortskaffe dem via det lokale, gratis batterireturneringsystem.



# Installationsanvisninger

## Installationsdiagram

Afstanden til væggen skal være over 50mm

Afstanden til loftet skal være over 200mm

Indhent venligst de detaljerede oplysninger om installation på: [docs.whirlpool.eu](http://docs.whirlpool.eu)

### Indendørsenhed

Afstanden til væggen skal være over 50mm

Afstanden til gulvet skal være over 2500mm

**OBS:** Figuren viser en forenklet fremstilling af enheden og stemmer muligvis ikke overens med dit produkts udseende. Installationen skal udføres i overensstemmelse med de nationale kabelføringsstandarder og udelukkende af autoriseret servicepersonale.

### Udendørsenhed

Luftindtagetets afstand til væggen skal være over 250mm

Luftindtagetets afstand til væggen skal være over 250mm

Luftindtagetets afstand til væggen skal være over 500mm

Over 250mm

Ved installation af et sammenkoblingskabel skal man sørge for, at trådenes farver og terminalernes Nr. på udendørsenheden er de samme som på indendørsenheden.

### Kabelspecifikationer

Kapacitet (Btu/t)	Strømkabel		Strømtilslutningskabel	
	Type	Normalprofil - tværsnitsareal	Type	Normalprofil - tværsnitsareal
7K, 9K, 12K	H07RN-F	1,0mm <sup>2</sup> X3	H07RN-F	1,0mm <sup>2</sup> X5
18K	H07RN-F	1,5mm <sup>2</sup> X3	H07RN-F	1,5mm <sup>2</sup> X5
24 K	H07RN-F	2,5mm <sup>2</sup> X3	H07RN-F	2,5mm <sup>2</sup> X5

# Fejlfinding

Driftsproblemer skyldes ofte mindre årsager. Kontrollér og referér venligst til det nedenstående skema, før du kontakter serviceafdelingen. Dette kan spare tid og unødvendige udgifter.

Problem	Analyse
Kører ikke	<ul style="list-style-type: none"><li>• Er beskyttelsesanordningen eller sikringen sprunget?</li><li>• Vent 3 minutter og start igen, muligvis forhindrer beskyttelsesanordningen enheden i at arbejde.</li><li>• Er fjernbetjeningens batterier opbrugte?</li><li>• Er stikket sat korrekt i kontakten?</li></ul>
Ingen køle- eller varmeluft	<ul style="list-style-type: none"><li>• Er luftfilteret snavset?</li><li>• Er klimaanlæggets luftindtag og udløb tilstoppede?</li><li>• Er temperaturen er indstillet korrekt?</li><li>• Er der åbne døre eller vinduer?</li></ul>
Ineffektiv betjening	<ul style="list-style-type: none"><li>• Har der været en stærk interferens (fra en overdreven udladning af statisk elektricitet, unormal strømforsyningsspænding)? Driften vil i så tilfælde være unormal og i sådanne tilfælde skal stikket trækkes ud af strømforsyningen og sættes i igen efter 2-3 sekunder.</li></ul>
Sætter ikke straks i gang	<ul style="list-style-type: none"><li>• En forsinkelse på 3 minutter vil forekomme, når man ændrer tilstand under drift.</li></ul>
Mærkelig lugt	<ul style="list-style-type: none"><li>• Lugten kan stamme fra andre kilder, såsom møbler, cigaretter etc., som suges ind i enheden og blæses ud igen med luften.</li></ul>
Lyden af rindende vand	<ul style="list-style-type: none"><li>• Dette er normalt og skabes af kølemidlets cirkulation i klimaanlægget.</li><li>• Optøningslyd i opvarmningstilstand.</li></ul>
Klukkelyde	<ul style="list-style-type: none"><li>• Lyden kan stamme fra frontpanelets udvidelse eller sammentrækning pga. temperaturændringer.</li></ul>
Der kommer tåge ud af udløbet	<ul style="list-style-type: none"><li>• Er der tåge i rummet ved lave temperaturer? Dette er normalt og skabes af den kolde luft, som ledes ud af indendørsenheden under KØLING eller TØRRING tilstanden.</li></ul>
Driftsindikatoren blinker, men indendørsenhedens blæser stopper.	<ul style="list-style-type: none"><li>• Enheden er ved at skifte fra opvarmningstilstand til optøning. Indikatoren vil slukke og vende tilbage til opvarmningstilstand.</li></ul>

**Bemærk: Sluk for apparatet og kobl det fra strømforsyningen, hvis problemerne varer ved, og kontakt herefter det nærmeste autoriserede Whirlpool-servicecenter. Forsøg aldrig på at flytte, reparere, demontere eller modificere apparatet på egen hånd.**

# SERVICE

## Før du kontakter Service:

1. Prøv, om du kan løse problemet på egen hånd ved hjælp af beskrivelserne i "Fejlfinding".
2. Sluk for apparatet, og tænd det igen for at kontrollere, om fejlen stadig er der.

## Kontakt Service, hvis fejlen stadig ikke er afhjulpet, når kontrollerne ovenfor er foretaget.

Oplys følgende:

- en kort beskrivelse af fejlen,
- klimaanlæggets nøjagtige model;
- servicenummeret (det nummer, som står under ordet Service på servicemærkatet, der sidder på siden eller i bunden af indendørsenheden).
- Servicenummeret står også i garantibeviset.
- Din fulde adresse.
- Telefonnummer.

**Bemærk: Hvis du vil have den fulde vejledning til apparatet, kan du downloade den fra vores website via det nedenstående link: [docs.whirlpool.eu](https://docs.whirlpool.eu) vha. QR koden.**



Kontakt vores **kundeservice** ved behov for at foretage reparation (sådan får du sikkerhed for at der anvendes originale reservedele og at reparationen udføres korrekt). Du vil skulle fremvise den originale faktura.

**Hvis disse anvisninger ikke følges, kan det gå ud over produktets sikkerhed og kvalitet.**

**SERVICE** 0000 000 00000



# TURVALLISUUSOHJEET

## OHJEET ON LUETTAVA JA NIITÄ ON NOUDATETTAVA

- Lataa täydellinen käyttöopas osoitteesta docs.whirlpool.eu tai soita takuukirjassa ilmoitettuun puhelinnumeroon.
- Lue nämä turvallisuusohjeet ennen laitteen käyttöä. Säilytä ne lähettyvillä tulevaa tarvetta varten.
- Näissä ohjeissa ja itse laitteessa on tärkeitä turvallisuutta koskevia varoituksia, joita on noudatettava aina. Valmistaja kieltäytyy kaikesta vastuusta, jos näitä turvallisuusohjeita ei noudateta tai jos laitetta käytetään sopimattomasti tai säätimet asetetaan virheellisesti.
- ⚠ Pikkulapset (0–3-vuotiaat) on pidettävä loitolla laitteesta. Hieman isommat lapset (3–8-vuotiaat) on pidettävä loitolla laitteesta, ellei heitä valvota jatkuvasti. Laitetta voivat käyttää 8-vuotiaat ja sitä vanhemmat lapset sekä henkilöt, joiden fyysinen, henkinen tai aistitoimintojen suorituskyky on rajoittunut taikka joilla ei ole riittävää kokemusta ja tietoja vain, jos heitä valvotaan tai heille on annettu turvallista käyttöä koskevat ohjeet ja he ymmärtävät mahdolliset vaaratilanteet. Lapset eivät saa leikkiä laitteella. Lapset eivät saa suorittaa puhdistus- tai huoltotoimenpiteitä ilman valvontaa.

## SALLITTU KÄYTTÖ

- ⚠ HUOMIO: Laitetta ei ole tarkoitettu käytettäväksi ulkopuolisen kytkentälaitteen, kuten esimerkiksi ajastimen, tai erillisen kauko-ohjausjärjestelmän kanssa.
- ⚠ Tämä laite on tarkoitettu kotitalouskäyttöön ja vastaaviin käyttötarkoituksiin, kuten: hotellit ja toimistot.
- ⚠ Tätä laitetta ei ole tarkoitettu ammattikäyttöön.
- ⚠ Sammuta ilmastointilaitte aina ensin kauko-ohjauksesta. Älä sammuta laitetta suojakytkimestä tai irrottamalla pistoke. Irrota ilmastointilaitte sähköverkosta, jos sitä ei aiota käyttää pitkään aikaan tai ukkosen/myrskyjen ajaksi.
- ⚠ Älä koskaan laita mitään ilmanpoistoaukkoon - loukkaantumisvaara. Pidä tuuletusaukot esteettöminä.
- ⚠ Älä sijoita mitään sähkötuotteita tai taloustavaraa sisä- tai ulkoyksikön alapuolelle. Yksiköstä tippuva lauhde saattaa kastella niitä vahingoittaen tavaroitasi tai aiheuttaen niihin toimintahäiriötä.

## ASENNUS

- ⚠ Laitteen käsittely ja asennus edellyttää kahta tai useampaa henkilöä – loukkaantumisvaara. Käytä suojakäsineitä pakkauksen avaamisen ja asennuksen yhteydessä – leikkautumisvaara.
- ⚠ Asennus, mukaan lukien sähkökytkennät ja korjaukset on annettava pätevän asentajan tehtäväksi; nämä toimenpiteet on suoritettava kansallisten määräysten mukaisesti. Älä korjaa tai vaihda mitään laitteen osaa ellei käyttöohjeessa nimenomaan näin kehoiteta. Pidä lapset loitolla asennuspaikasta. Kun olet purkanut laitteen pakkauksesta, varmista, että laite ei ole vahingoittunut kuljetuksen aikana. Jos ilmenee ongelmia, ota yhteys jälleenmyyjään tai lähimpään huoltopisteeseen. Asennuksen jälkeen pakkausjätteet (muovi, styroksiosat, jne.) on säilytettävä lasten ulottumattomissa – tukehtumisvaara. Laitteen on oltava irtikytkettynä kaikista kauko-ohjausjärjestelmistä ennen mihinkään asennustoimenpiteisiin ryhtymistä – sähköiskun vaara. Varmista asennuksen aikana, että laite ei vaurioita virtajohtoa – tulipalon tai sähköiskun vaara. Kytke laite päälle vasta kun asennus on valmis.

# TURVALLISUUSOHJEET

- ⚠ Kun ilmastointilaitetta siirretään tai sijoitetaan uudelleen, käänny kokoneiden huoltoteknikkojen puoleen yksikön irrottamisen ja uudelleen asentamisen suorittamista varten.
- ⚠ Laitetta ei saa asettaa pesuhuoneeseen.

## SÄHKÖASIOITA KOSKEVAT VAROITUKSET

- ⚠ Virransyötön tulee vastata ilmoitettua jännitettä ja laitteelle on oltava erityinen piiri. Johdon poikkipinta-alan tulee vastata vaatimuksia.
- ⚠ Moninapainen kytkin on asennettava kiinteisiin johtoihin johdotusta koskevien sääntöjen mukaisesti; laite on maadoitettava kansallisten maadoitusta koskevien turvamääräysten mukaisesti.
- ⚠ Jokanapainen katkaisin, jonka koskettimien avautumisväli on vähintään 3 mm kaikissa navoissa, on asennettava kiinteään johdotukseen.
- ⚠ Älä käytä jatkojohtoja, jakorasioita tai adaptoreita. Kun asennus on tehty, sähköosat eivät saa olla käyttäjän ulottuvilla. Älä käytä laitetta kun olet märkä tai kun olet paljain jaloin. Älä käytä tätä laitetta, jos virtajohto tai pistoke on vahingoittunut, jos laite ei toimi kunnolla tai jos se on vaurioitunut tai pudonnut.
- ⚠ Jos virtajohto on vahingoittunut, on sen tilalle vaihdettava toinen samanlainen; vaaratilanteiden estämiseksi vaihdon saa suorittaa valmistaja, sen huoltohenkilö tai vastaava pätevä henkilö – sähköiskun vaara.
- ⚠ Jännösvirtalaite (RCD), jonka nimellinen jännösvirta on korkeintaan 30 mA, on asennettava kiinteään johdotukseen kansallisen lain mukaisesti.
- ⚠ Jäähdytyspiirin lämpötila on korkea; huolehdi siitä, että kytkentäkaapeli ei pääse kupariputken lähelle.
- ⚠ Varmista turvallinen maadoitus; maadoitusjohdon tulee olla kytkettynä rakennuksen maadoitusjärjestelmään, jonka tulee olla ammattilaisten asentama. Laitteeseen on kytkettävä sähköinen vuotosuojauskytkin sekä kapasiteetiltaan riittävä lisäsuojakytkin. Suojakytkimessä on lisäksi oltava magneettinen lämpölaukaisutoiminto, jolla taataan suojaus oikosulku- ja ylikuormitustilanteissa.

Malli	9K & 12K	18K	24K
Suojakytkimeltä vaadittava kapasiteetti	16A	20A	25A

- ⚠ Sisä- ja ulkoyksikköjen välisen virtajohdon ja kaapelin kytkentä on ilmoitettu laitteen johtokaaviossa.

## PUHDISTUS JA HUOLTO

- ⚠ VAROITUS: Varmista, että laite on sammutettu ja sen virtakytkentä on katkaistu ennen kuin ryhdyt mihinkään huoltotoimenpiteisiin; älä koskaan käytä puhdistamiseen höyrupesuria – sähköiskun vaara.
- ⚠ Pätevän henkilöstön apua vaativat huolto- ja korjaustoimenpiteet on suoritettava syttyvien kylmäaineiden asiantuntijan valvonnassa.
- ⚠ Huoltotoimenpiteitä saa suorittaa ainoastaan valmistajan hyväksymillä välineillä.

## PAKKAUSMATERIAALIEN HÄVITTÄMINEN

Pakkaus on valmistettu 100-prosenttisesti kierrätettävistä materiaaleista, ja siinä on kierrätysmerkki (♻). Pakkauksen osia ei saa heittää roskeen vaan ne on hävitettävä paikallisten jätehuoltoviranomaisten määräysten mukaisesti.

# TURVALLISUUSOHJEET

## KODINKONEIDEN HÄVITTÄMINEN

Tämä tuote on valmistettu kierrätettävistä tai uusiokäyttöön soveltuvista materiaaleista. Hävitä laite paikallisten jätehuoltomääräysten mukaisesti. Lisätietoja sähkökäyttöisten kodinkoneiden käsittelystä, materiaalin keräämisestä ja kierrätyksestä saat paikallisilta viranomaisilta, jätehuollosta tai liikkeestä, josta laite on ostettu. Tämä laite on merkitty sähkö- ja elektroniikkalaiteromudirektiivin 2012/19/EU (WEEE-direktiivi) mukaisesti. Varmistamalla, että tuote poistetaan käytöstä asianmukaisesti, voidaan auttaa estämään ympäristö- ja terveyshaittoja. Symboli (X) tuotteessa tai sen asiakirjoissa tarkoittaa, ettei laitetta saa hävittää kotitalousjätteiden mukana. Sen sijaan tuote on toimitettava sähkö- ja elektroniikkakomponenttien keräys- ja kierrätyspisteeseen.

## VAATIMUSTENMUKAISUUSVAKUUTUS

- Vaatimustenmukaisuusvakuutuksen teksti kokonaisuudessaan on luettavissa seuraavalla verkkosivulla: docs.whirlpool.eu.
- Radiolaite toimii 2.4 GHz ISM-taajuusalueella, suurin lähetettävä radiotaajuusteho ei ylitä arvoa 20 dBm (EIRP).
- Tämä tuote sisältää kolmansien osapuolien kehittämiä avoimen lähdekoodin ohjelmistoja. Avoimen lähtökoodin lisenssin käyttöä koskevat ehdot on luettavissa seuraavalla verkkosivulla: docs.whirlpool.eu.
- Tämä tuote sisältää Kioton sopimuksen kattamia fluorattuja kasvihuonekaasuja. Kylmäaineikaasu on hermeettisesti tiiviissä suljetussa järjestelmässä (R32, GWP 675). Kylmäaineen määrä on korkeintaan 2,5 kg. Katso tarkemmat tiedot arvokilvestä.

## TURVAOHJEET ERITYISTÄ KYLMÄAINETTA SISÄLTÄVÄN LAITTEEN HUOLTOA VARTEN

- Lataa täydellinen käyttöopas yksityiskohtaisia asennus-, huolto- ja korjaustietoja varten osoitteesta docs.whirlpool.eu.
- ⚠ Älä käytä jäähdytysprosessin nopeuttamiseen tai laitteen puhdistamiseen muita kuin valmistajan hyväksymiä keinoja.
- ⚠ Laitetta tulee säilyttää paikassa, jossa on hyvä ilmanvaihto ja jossa huoneen pinta-ala vastaa toimintaa varten ilmoitettua huonepinta-alaa; jossa ei ole jatkuvasti toimivia sytytyslähteitä (kuten; avotulta, toimivia kaasulaitteita tai toimivia sähkölämmityslaitteita).
- ⚠ Älä puhko tai polta. Huomaa, että kylmäaineissa ei välttämättä ole mitään tuoksua.
- Kaikkien jäähdytyspiirien parissa työskentelevien tai niitä avaavien henkilöiden tulee omistaa kyseisen teollisuudenalan hyväksymän luvanantotahon antama voimassa oleva todistus, joka todistaa heidän pätevyytensä kylmäaineiden turvalliseen käsittelyyn teollisuuden hyväksymän lupamenettelyn mukaisesti. Huollon saa suorittaa ainoastaan laitteen valmistajan ilmoittamalla tavalla. Pätevän henkilöstön apua vaativat huolto- ja korjaustoimenpiteet on suoritettava syttyvien kylmäaineiden asiantuntijan valvonnassa. Laite on asennettava ja sitä saa käyttää ja säilyttää ainoastaan huoneessa, jonka lattiapinta-ala on yli 10 m<sup>2</sup>. Putkistojen asennus on tehtävä huoneessa, jonka lattiapinta-ala on suurempi kuin 10 m<sup>2</sup>. Putkistojen asennus on suoritettava kansallisten, kaasua koskevien määräysten mukaisesti. Kylmäaineen määrä on korkeintaan 2,5 kg. Sisällä käytettävien mekaanisten kytkimien tulee noudattaa ISO 14903 -standardia. Kun mekaanisia kytkimiä käytetään uudelleen sisätiloissa, on niiden tiivisteet vaihdettava. Kun puserrusliitoksia käytetään sisätiloissa, puserrusosan on oltava tilanteeseen sovitettu. Putkistojen asennus on pidettävä mahdollisimman pienenä. Mekaanisten kytkentöjen on oltava saavutettavissa

# TURVALLISUUSOHJEET

olevassa paikassa huoltoja varten.

1. Syttyviä kylmäaineita sisältävien varusteiden kuljettamisessa on noudatettava kuljetusmääräyksiä.
2. Varusteiden merkinnässä on noudatettava paikallisia määräyksiä.
3. Syttyviä kylmäaineita sisältävien varusteiden hävittäminen on suoritettava kansallisten määräysten mukaisesti.
4. Varusteiden / laitteiden säilyttäminen on suoritettava valmistajan ohjeiden mukaisesti.
5. Pakatun (myymättömän) laitteen säilyttäminen on suunniteltava suojaamalla pakkaus siten, että pakkauksessa olevaan laitteeseen kohdistuva mekaaninen vaurio ei johda kylmäaineen vuotamiseen. Yhdessä säilytettävien laitepakkausten maksimimäärän on oltava paikallisten määräysten mukainen.

6. Tietoja huollosta.

6-1 Alueen tarkastus

Ennen syttyviä kylmäaineita sisältävien järjestelmien käsittelyyn ryhtymistä on turvallisuus tarkastettava siten, että syttymisvaara saadaan mahdollisimman pieneksi. Jäähdytysjärjestelmien korjausta varten on noudatettava seuraavia varotoimia ennen järjestelmän käsittelyyn ryhtymistä.

6-2 Työn suorittamistapa

Työ on suoritettava valvotuissa olosuhteissa, jotta vältetään syttyvän kaasun tai höyryn pääseminen ilmaan työn suorittamisen aikana.

6-3 Yleistä työalueesta

Kaikille huoltohenkilökuntaan kuuluville sekä muille alueella työskenteleville on kerrottava suoritettavan työn laadusta. Työtä ei saa suorittaa ahtaissa suljetuissa tiloissa. Työn suoritusalue tulee erottaa muusta alueesta. Varmista, että alueen olosuhteet on tehty turvallisiksi tarkastamalla syttyvä materiaali.

6-4 Kylmäaineen etsiminen

Alue on tarkastettava erityisellä kylmäaineen tunnistuslaitteella ennen työtä sekä sen aikana, jotta teknikot olisivat turvassa syttymisvaarassa mahdollisesti olevalta ilmalta. Varmista, että vuodonilmaisoin soveltuu syttyvien kylmäaineiden tunnistamiseen, eli se ei saa aiheuttaa kipinöintiä, sen tulee olla kunnolla suojattu tai muuten täysin turvallinen.

6-5 Palonsammutin

Jos ilmastointilaitteelle tai siihen kuuluville osille on suoritettava kuumatyöstöjä, on huolehdittava siitä, että lähettyvillä on palonsammutuslaite. Täyttöalueen läheisyydessä on oltava kuivasammutin tai CO<sub>2</sub>-sammutin.

6-6 Ei palonlähteitä

Kukaan syttyviä kylmäaineita sisältävän tai sisältäneen jäähdytysjärjestelmän putkitöiden parissa työskentelevä henkilö ei saa käyttää syttymislähteitä siten, että seurauksena saattaa olla tulipalon tai räjähdysvaara. Kaikki mahdolliset syttymislähteet, mukaan lukien savukkeet, on pidettävä riittävän kaukana paikasta, jossa suoritetaan asennus-, korjaus-, siirto- tai hävittämistoimenpiteitä, joiden aikana syttyvää kylmäainetta saattaa mahdollisesti joutua ympäröivään tilaan. Ennen työhön ryhtymistä laitteen ympärillä sijaitseva alue on tarkastettava syttymisvaaran tai palamisriskien varalta. "Tupakointi kielletty" -merkki on asetettava esiin.

6-7 Alueen ilmanvaihto

Varmista, että alue ei ole suljettu tai että sillä on riittävä ilmanvaihto ennen järjestelmän avaamista tai kuumatyöstöjen suorittamista. Ilmanvaihdon on jatkuttava niin

# TURVALLISUUSOHJEET

kauan kuin työn suorittaminen kestää. Ilmanvaihto haihduttaa turvallisesti ilmaan mahdollisesti päässeen kylmäaineen ja johtaa sen mieluiten ulkoilmaan.

## 6-8 Jäähdytyslaitteen tarkastukset

- Jos vaihdetaan sähkökomponentteja, on niiden oltava tilanteen vaatimat ja niiden on vastattava annettuja tietoja. Valmistajan huollosta ja kunnossapidosta antamia ohjeita on noudatettava aina. Jos et ole varma, kysy valmistajan tekniseltä osastolta lisätietoja. Seuraavat tarkastukset koskevat syttyviä kylmäaineita käyttäviä laitteita:
- Täyttömäärä on suhteessa huonetilan kokoon, johon kylmäainetta sisältävät osat asennetaan.
  - Puhalluslaitteet ja aukot toimivat oikein, eikä niissä ole esteitä.
  - Jos käytetään epäsuoraa jäähdytyspiiriä, toissijaisesta piiristä on tarkastettava kylmäaine.
  - Laitteen merkintöjen on oltava aina näkyvissä ja luettavassa kunnossa. Merkinnot ja symbolit, joita ei pystytä kunnolla lukemaan, on vaihdettava.
  - Jäähdytysputket ja -komponentit asennetaan paikkaan, jossa ne eivät todennäköisesti altistu millekään kylmäaineita sisältäviä komponentteja syövyttävälle aineille, ellei näitä komponentteja ole valmistettu materiaaleista, jotka kestävät itsessään syöpymistä tai ne on suojattu sopivalla tavalla syöpymistä vastaan.

## 6-9 Sähkölaitteiden tarkastukset

Sähkökomponenttien korjauksiin ja huoltoihin kuuluvat aluksi suoritettavat turvatarkastukset sekä komponenttien tarkastukset. Jos löydetään vika, jolla saattaisi olla turvallisuutta koskevia vaikutuksia, ei piiriin saa kytkeä sähköä, ennen kuin tilanne on täysin korjattu. Jos vikaa ei voida korjata välittömästi, mutta toimenpiteitä on tarpeen jatkaa, on tilanteeseen löydettävä sopiva väliaikainen ratkaisu. Tästä on ilmoitettava laitteen omistajalle, jotta kaikki osapuolet olisivat tietoisia asiasta. Aluksi suoritettaviin turvatarkastuksiin kuuluu että:

- Kondensaattorit tyhjennetään: tämä on tehtävä turvallisesti kipinämahdollisuuden estämiseksi.
- Tarkastaa, että mukana ei ole mitään jännitteisiä sähköisiä komponentteja ja johdotus on suojattu järjestelmän täyttämisen, palauttamisen ja puhdistamisen aikana.
- Maadoituspiirissä ei ole katkoja.

## 7. Sinetöityjen komponenttien korjaukset

Sinetöityjen komponenttien korjaamisen aikana kaikki sähkövirta laitteeseen, jolle toimenpiteitä suoritetaan, on katkaistava ennen minkään sinetöidyn sähkölaitteen irrottamista laitteesta huoltoa varten; tämän jälkeen jatkuvatoiminen vuodontunnistin on sijoitettava vaarallisimpaan kohtaan varoittamaan mahdollisesti vaarallisesta tilanteesta. Erityistä huomiota on kiinnitettävä seuraaviin seikkoihin, jotta sähkökomponenttien suhteen voidaan toimia turvallisella tavalla. Kotelointia ei saa muuttaa siten, että sillä on vaikutusta suojaustasoon. Tähän kuuluvat johtovauriot, liiallinen kytkentäkohtien määrä, alkuperäisistä spesifikaatioista poikkeavat liittimet, tiivistevauriot, tiivistysholkkien väärä asennus. Varmista, että järjestelmä on koottu turvallisesti. Varmista, että tiivisteet tai tiivistemateriaalit eivät ole pilaantuneet niin, että ne eivät enää sovellu tarkoitukseen, eli estämään syttyvien aineiden vuotoja. Varaosien on noudatettava valmistajan spesifikaatioita.

HUOM.:

Silikonitiivisteaineen käyttö saattaa heikentää eräiden vuodonilmaisimien tehoa. Itsestään turvallisista komponentteja ei tarvitse eristää ennen kuin niiden parissa suoritetaan



# TURVALLISUUSOHJEET

toimenpiteitä.

8. Itsestään turvallisten komponenttien korjaaminen

Älä kohdistakaan mitään pysyviä induktiivisia tai kapasitiivisia kuormituksia piiriin varmistamatta, että käytettävälle laitteelle sallittu jännite ja virta eivät näin ylitä. Itsestään turvalliset komponentit ovat ainoita, joille voidaan suorittaa toimenpiteitä syttyvässä ilmatilassa. Testauslaitteen arvojen tulee olla asianmukaiset. Komponentteja saa vaihtaa ainoastaan valmistajan ilmoittamiin komponentteihin. Muut osat saattavat syttyä kylmäaineen ilmaan vuotamisen seurauksena.

9. Kaapelointi

Varmista, että kaapelointiin ei kohdistu kulumista, syöpymistä, liiallista painetta, tärinää, teräviä reunoja tai muita haitallisia ympäristöseikkoja. On myös otettava huomioon vanhenemisen tai kompressorien tai puhallinten kaltaisista lähteistä aiheutuvan jatkuvan tärinän vaikutus.

10. Syttyvien kylmäaineiden havaitseminen

Missään tapauksessa ei mahdollisia syttymislähteitä saa käyttää kylmäainevuotojen etsimiseen tai havaitsemiseen. Vuotolamppuja (tai mitään muuta avoliekkiä käyttävää ilmaisinta) ei saa käyttää.

11. Vuodon tunnistustavat

Seuraavia vuodon tunnistustapoja pidetään hyväksyttävänä syttyviä kylmäaineita sisältäville järjestelmille:

- Elektronisia vuodonilmaisimia voidaan käyttää syttyvien kylmäaineiden havaitsemiseen, mutta niiden herkkyys ei ehkä ole riittävä tai ne saattavat tarvita uudelleen kalibrointia (Ilmaisimien on kalibroitava alueella, jolla ei esiinny kylmäaineita.)
- Varmista, että ilmaisimien ei ole mahdollinen syttymislähde ja että se soveltuu kyseiseen kylmäaineeseen.
- Vuodonilmaisimien on asetettava kylmäaineen prosentuaaliseen LFL-arvoon ja kaasun sopiva prosenttiarvo (25 % maksimi) vahvistetaan.
- Vuodonilmaisimesteet sopivat useimpien kylmäaineiden kanssa käytettäväksi, mutta klooria sisältävien puhdistusaineiden käyttöä on vältettävä, sillä kloori saattaa reagoida kylmäaineen kanssa syövyttäen kupariputkea.
- Jos epäillä vuotoa, kaikki avoliekit on vietävä pois / sammutettava.
- Jos löytyy kylmäainevuoto, jonka korjaamiseen tarvitaan juotostöitä, järjestelmästä on poistettava kylmäaine kokonaisuudessaan, tai se on eristettävä vuodosta etäällä olevaan osaan (sulkuventtiileillä).
- Hapetonta tyyppiä (OFN) kierrätetään sitten järjestelmässä sekä ennen juotosprosessia että sen jälkeen.

12. Poistaminen ja tyhjentäminen

- Kun jäähdytyspiiri avataan korjauksien suorittamista varten - tai mitä tahansa muuta syytä varten - on noudatettava konventionaalisia menettelytapoja. Joka tapauksessa on tärkeää noudattaa parhaita menettelytapoja, sillä syttyvyys on otettava jatkuvasti huomioon.

On noudatettava seuraavia menettelytapoja:

- Poista kylmäaine.
- Puhdista piiri inertillä kaasulla.
- Tyhjennä.
- Puhdista uudelleen inertillä kaasulla.
- Avaa piiri leikkaamalla tai juottamalla.

# TURVALLISUUSOHJEET

Täytetty kylmäaine kerätään asianmukaisesti talteenottosylintereihin. Järjestelmä huuhdellaan OFN-aineella yksikön saamiseksi turvalliseksi. Saattaa olla tarpeen suorittaa tämä prosessi useita kertoja. Tähän tehtävään ei saa käyttää paineilmaa tai happea. Huuhteleva suoritetaan täyttämällä kunnes saavutetaan työpaine, sitten tyhjentämällä ilmaan ja lopuksi luomalla tyhjiö. Tämä prosessi toistetaan kunnes järjestelmässä ei ole enää kylmäainetta. Kun lopullinen täyttö suoritetaan, järjestelmä tyhjennetään ilmanpaineeseen, jossa työ voidaan suorittaa. Tämä toimenpide on ehdottoman tarpeellinen jos putkistoon on suoritettava juotostöitä. Varmista, että poistokohta tyhjiöpumpulle ei ole minkään syttymislähteen läheisyydessä, OFN-järjestelmässä on tyhjiö, ja että jatkuva ilmanvaihto toimii.

## 13. Täyttötoimenpiteet

Tavanomaisten täyttötoimenpiteiden lisäksi on varmistettava, että seuraavat vaatimukset täyttyvät:

- Varmista, että eri kylmäaineet eivät pääse kontaminoitumaan täyttölaitteistoa käytettäessä.
- Letkujen ja putkien tulee olla mahdollisimman lyhyitä, jotta niissä olisi mahdollisimman vähän kylmäainetta.
- Sylinterit on pidettävä pystyasennossa.
- Varmista, että jäähdytysjärjestelmä on maadoitettu, ennen kuin täytät sen kylmäaineella.
- Merkitse järjestelmä, kun täyttö on viety loppuun (jos sitä ei ole vielä tehty).
- Noudata erityistä varovaisuutta, jotta jäähdytysjärjestelmää ei täytettäisi liikaa. Ennen järjestelmän täyttämistä on suoritettava OFN-painetestausta.

Järjestelmä on testattava mahdollisten vuotojen varalta täytön lopuksi, ennen käyttöönottoa.

Seurantatesti on suoritettava ennen kuin paikalta poistutaan.

## 14. Käytöstäpoisto

Ennen tämän toimenpiteen suorittamista tekniikon on tutustuttava laitteeseen ja kaikkiin sen yksityiskohtiin. Kaikki kylmäaineet on otettava talteen turvallisesti. Ennen tehtävään ryhtymistä on otettava öljy- ja kylmäainetestit, jos on tarpeen suorittaa aineiden analyysi ennen kyseisen kylmäaineen uudelleenkäyttöä. Ennen tehtävän ryhtymistä on varmistettava, että sähkönsyöttö toimii.

a. Tutustu laitteistoon ja sen toimintaan.

b. Eristä järjestelmä sähköisesti.

c. Ennen toimenpiteeseen ryhtymistä varmista, että:

- Saatavilla on mekaanista käsittelylaitteistoa kylmäainesylinterin käsittelyä varten.
- Kaikkia tarvittavia henkilönsuojaimia on käytettävissä ja niitä käytetään oikein.
- Talteenotto prosessi tapahtuu pätevän henkilön jatkuvan valvonnan alaisuudessa.
- Talteenottoon käytetty laitteisto ja sylinterit ovat sovellettavien määräyksien mukaisia.

d. Suorita kylmäainejärjestelmän alaspumppaus, jos mahdollista.

e. Jos tyhjiötä ei ole mahdollista luoda, järjestä kokoomaputki, jotta kylmäaine saadaan pois järjestelmän eri osista.

f. Varmista, että sylinteri on punnittu ennen talteenottoon ryhtymistä.

g. Käynnistä talteenottokoneisto ja toimi valmistajan ohjeiden mukaisesti.

h. Älä täytä sylintereitä liikaa. (Ei yli 80 % nestetilavuudesta).

i. Älä ylitä edes hetkellisesti sylinterin maksimityöpainetta.

# TURVALLISUUSOHJEET

- j. Kun sylinterit on täytetty oikein ja prosessi viety päätökseen, varmista, että sylinterit ja laitteet poistetaan paikalta nopeasti ja että kaikki laitteiston eristysventtiilit on suljettu.
- k. Talteenotettua kylmäainetta ei saa täyttää toiseen jäähdytysjärjestelmään ellei sitä ole puhdistettu ja tarkastettu.

## 15.Merkinnät

Laite on varustettava merkinnällä, että se on otettu pois käytöstä ja että kylmäaine on tyhjennetty. Merkintään on lisättävä päivämäärä ja allekirjoitus. Varmista, että laitteessa on merkinnät sen sisältämästä syttyvästä kylmäaineesta.

## 16.Talteenotto

Kun järjestelmästä poistetaan kylmäaine joko huollon tai käytöstäpoiston suorittamista varten, on varmistettava, että kaikki kylmäaineet otetaan talteen turvallisesti. Kylmäainetta sylintereihin siirrettäessä on varmistettava, että toimenpiteeseen käytetään ainoastaan tilanteen vaatimia kylmäaineen talteenottoon sopivia sylintereitä. Varmista, että saatavilla on koko järjestelmän täyttömäärään riittävä määrä sylintereitä. Kaikkien käytettävien sylinterien tulee soveltua talteenotettavalle kylmäaineelle ja ne on merkittävä kyseistä kylmäainetta varten (esim. erityiset sylinterit kylmäaineen talteenottoa varten). Sylintereissä on oltava hyväkuntoiset paineenalennusventtiilit ja niihin liittyvät sulkuventtiilit. Tyhjät talteenottosylinterit on alipaineistettava ja jäähdytettävä ennen talteenottoa, mikäli mahdollista. Talteenottolaitteiston on oltava hyvässä kunnossa ja ohjeilla varustettu; sen tulee soveltua syttyvien kylmäaineiden talteenottamiseen. Lisäksi on käytettävissä oltava kalibroitu, hyväkuntoinen punnituskone. Letkuissa tulee olla vuodottomat liitoskohdat ja niiden tulee olla hyväkuntoiset. Ennen talteenottokoneen käyttöä on varmistettava, että se on hyvässä kunnossa, sen kunnossapito on suoritettu oikein ja että kaikki siihen liittyvät sähkökomponentit on eristetty siten, että syttymistä ei pääse tapahtumaan mahdollisen kylmäainevuodon sattuessa. Kysy valmistajalta epäselvissä tapauksissa. Talteenotettu kylmäaine palautetaan kylmäainetoimittajalle asianmukaisessa talteenottosylinterissä ja asianmukaisella jätteenkuljetusasiakirjalla varustettuna. Älä sekoita kylmäaineita talteenottoyksiköissä äläkä erityisesti sylintereissä. Jos poistetaan kompressoreita tai kompressoriöljyjä, varmista, että ne on tyhjennetty hyväksyttävälle tasolle, jotta varmistettaisiin, että syttyvää kylmäainetta ei jää voiteluaineeseen. Tyhjennysprosessi on suoritettava ennen kuin kompressori palautetaan toimittajille. Kompressorin runkoa voidaan lämmittää vain sähköisesti prosessin nopeuttamiseksi. Öljyn tyhjentäminen järjestelmästä on suoritettava turvallisesti. Kun ilmastointilaitetta siirretään tai sijoitetaan uudelleen, käänny kokoneiden huoltoteknikkojen puoleen yksikön irrottamisen ja uudelleen asentamisen suorittamista varten. Älä sijoita mitään sähkötuotteita tai taloustavaraa sisä- tai ulkoyksikön alapuolelle. Yksiköstä tippuva lauhde saattaa kastella niitä vahingoittaen tavaroitasi tai aiheuttaen niihin toimintahäiriötä. Pidä tuuletusaukot esteettöminä. Laitetta tulee säilyttää paikassa, jossa on hyvä ilmanvaihto ja jossa huoneen pinta-ala vastaa toimintaa varten ilmoitettua huonepinta-alaa; Laitetta tulee säilyttää tilassa, jossa ei ole jatkuvasti toimivia avoliekejä (esimerkiksi kaasua käyttäviä laitteita) ja syttymislähteitä (esimerkiksi toimivia sähkölämmittimiä). Uudelleen käytettäviä mekaanisia liittimiä ja puserrusliitoksia ei sallita.

# Tuotekuvaus

## Sisälaite

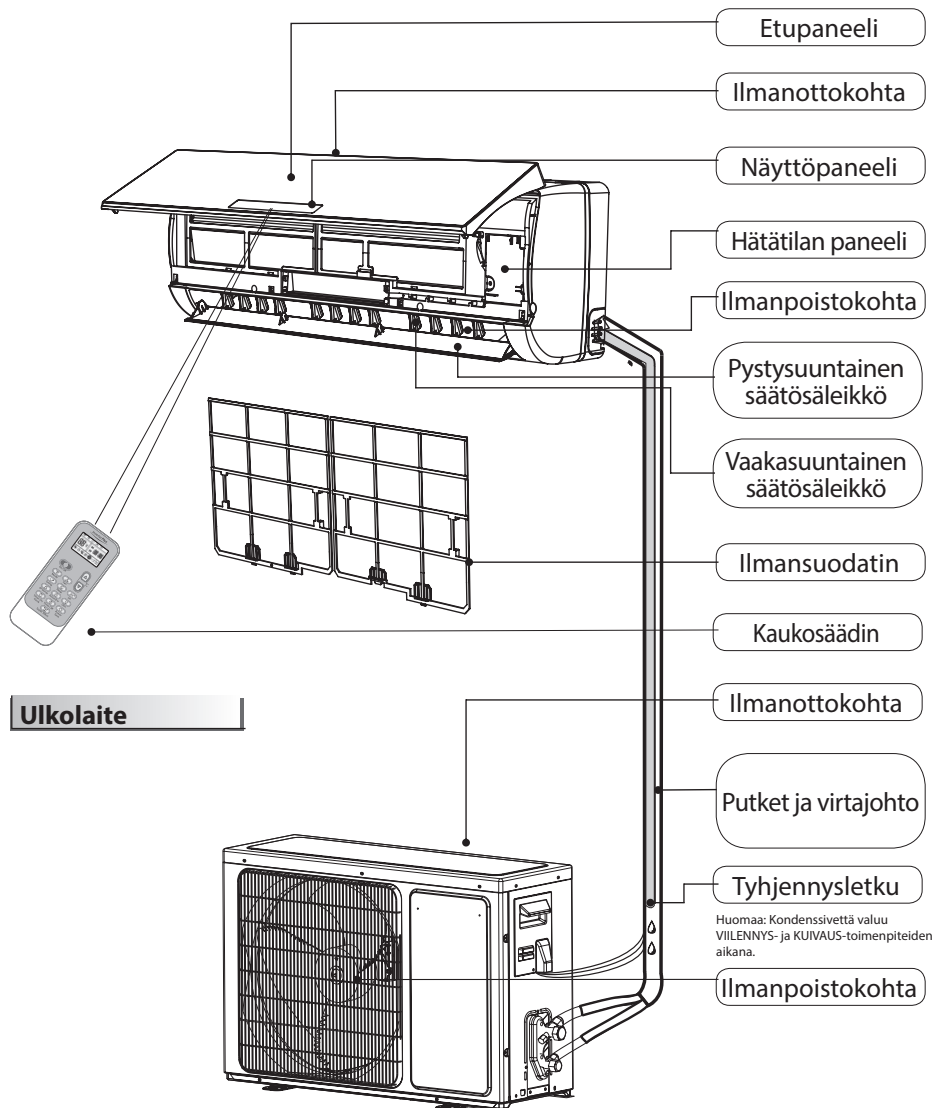

☑ Tämän oppaan kuvat perustuvat perusmallin ulkokuvaan.  
Tästä johtuen muoto saattaa poiketa valitsemastasi ilmastointilaitteesta.

### Sisä- tai ulkoyksikössä näkyvien symbolien selitys.

	<b>VAROITUS</b>	Tämä symboli tarkoittaa, että laite käyttää syttyvää kylmäainetta, joka vuotaessaan ulos ja altistuessaan ulkoiselle syttymislähteelle aiheuttaa tulipalovaaran.
	<b>VARO</b>	Tämä symboli tarkoittaa, että käyttöopas on luettava huolellisesti.
	<b>VARO</b>	Tämä symboli tarkoittaa, että huoltohenkilökunnan on käsiteltävä laitetta asennusoppaan mukaisesti.
	<b>VARO</b>	Tämä symboli tarkoittaa, että saatavissa on lisätietoja kuten esimerkiksi käyttö- tai asennusopas.

# Käyttöliittymä

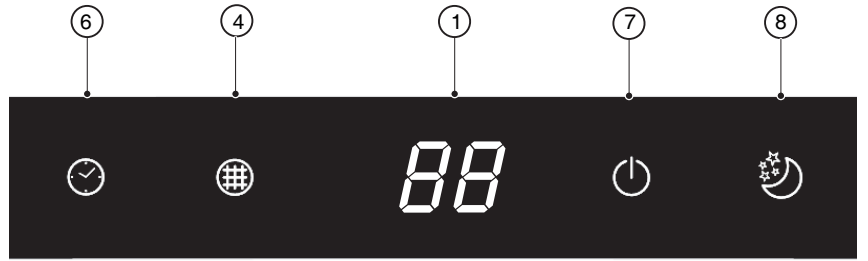
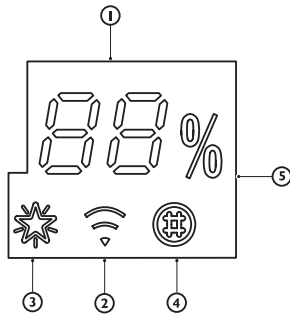



**88 Lämpötilan osoitin (1)**  
Näyttää asetetun lämpötilan.  
"FC" muistuttaa tarpeesta puhdistaa suodatin.

 **Wi-Fi-merkkivalo (2)**  
Vilkkuu nopeaan (3 Hz) silloin kun se muodostaa yhteyttä reitittimeen tai on menettänyt yhteyden reitittimeen.  
Vilkkuu hitaasti (1.5 Hz) ollessaan yhdistettynä reitittimeen mutta ei pilveen.  
Pysyy päällä kun Wi-Fi on täysin yhdistynyt.  
Sammuu kun Wi-Fille ei ole muodostettu käyttömahdollisuutta tai se on sammutettu.

 **6th Sense -merkkivalo (3)**  
Syttyy, kun 6th sense on päällä.  
Sammuu, kun 6th sense päättyy.

 **Suodattimen valvonnan merkkivalo (4)**  
Vilkkuu kun suodatin on puhdistettava.  
Suodattimen valvonnan merkkivalo vilkkuu 720 käyttötunnin jälkeen muistuttaen näin suodattimen puhdistamisesta.  
Paina suodattimen puhdistamisen jälkeen suodattimen palautuspainiketta sisäyksiköstä etupaneelin takaa, jolloin suodattimen valvonnan merkkivalon vilkkuminen katkeaa.

 **Kosteuden merkkivalo (5)**  
Siihen tulee valo silloin, kun kosteustaso näytetään.  
Se sammuu lämpötilaa näyttäessään.

 **Ajastimen osoitin (6)**  
Siihen tulee valo asetetun ajan aikana.  
Se sammuu kun ajastimen toiminta lakkaa.

 **Käynnissä olon merkkivalo (6)**  
Siinä palaa valo toiminnan aikana.  
Se vilkkuu ulkoyksikön sulattamisen aikana.

 **Sleep-merkkivalo (8)**  
Siihen tulee valo kun unitila on asetettu, käynnissä olon merkkivalo vilkkuu 10 kertaa, minkä jälkeen näyttö sammuu kokonaisuudessaan.

Ilmastointilaitteille, joissa ei ole Wi-Fi-ohjausta suosittelemme Wpro SmartClim -laitetta: se on Wi-Fi-ohjaukseen tarkoitettu älylaite, jolla voit ohjata laitteesi pääasetuksia älypuhelimestasi.  
Tämä lisävaruste ei kuulu tuotepakkaukseen. Ota yhteyttä huoltopalveluun lisätietoja ja ostoa varten.

# Kaukosäädin

## Laita paristot kaukosäätimeen

1. Käytä tappia ja paina pariston kansi varovaisesti alas ja työnnä nuolen suuntaan poistamista varten, kuvassa näytetyllä tavalla.
2. Laita koteloon 2 AAA-paristoa (1,5V). Varmista, että "+" ja "-" napaisuudet on sijoitettu oikein.
3. Sulje kaukosäätimen paristotilan kansi.

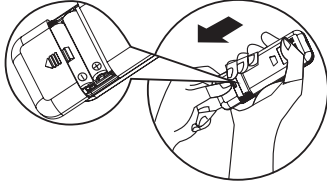

## Kaukosäätimen käyttö laitteen ohjaamiseen

- Laitetta ohjataan kaukosäätimestä osoittamalla sillä sisäyksikön vastaanottilaitetta varmistaen näin vastaanottoherkkyyden.
- Kun kaukosäätimestä lähetetään viesti, symboli 📶 vilkkuu 1 sekunnin ajan. Laite antaa äänimerkin viestin saadessaan.



Signaalin vastaanotin

### • Kaukosäätimen esiasetukset

- Aina kun kaukosäätimen paristot vaihdetaan, kaukosäädin on esiasetettu lämpöpumpputilaan. Lämpöpumpun kaukosäädintä voidaan käyttää vain viilentävien ilmastointilaitteiden ohjaamiseen.

- Kaukosäädin toimii enintään 7 metrin etäisyydellä ilmastointilaitteesta.
- Aina kun kaukosäätimeen vaihdetaan paristot, kaukosäädin esiasetuu lämpöpumpputilaan.

**Huomaa: noudata ilmastointilaitteen käyttöön tarkoitetun kaukosäätimen mukana toimitettuja ohjeita.**

## Painikkeiden toiminnan kuvaus (P1-03)

### 1. VIRTAPAINIKE

Käynnistää tai pysäyttää laitteen painamalla tätä painiketta.

### 3. FAN (PUHALTIMEN) PAINIKE

Käytetään puhaltimen nopeuden valitsemiseen järjestyksessä: auto, korkea, keskitaso tai matala.

### 4-5. TEMPERATURE (LÄMPÖTILA) PAINIKE

Käytetään huoneen lämpötilan valitsemiseen.

Käytetään ajastustilassa ajan asettamiseen.

### 6. 6<sup>th</sup> SENSE -PAINIKE

Asettaa tai peruuttaa 6th sense -toiminnon.

### 7. SWING-PAINIKE

Pysäyttää tai käynnistää säleikön vaakasuoran säädön ja asettaa halutun ilmavirran suunnan ylös/alas.

### 10-11. HUMIDITY (KOSTEUS) PAINIKE

Käytetään halutun kosteustason asettamiseen; toiminto on käytettävissä ainoastaan 6th SENSE -tilassa.

### 16. SUPER SILENT -PAINIKE

Käytetään superhiljaisen toiminnon käynnistämiseen tai pysäyttämiseen hiljaisen ympäristön saamiseksi.

### 2. MODE-PAINIKE

Käytetään toimintatavan valitsemiseen. Järjestyksessä viilennys, lämmitys tai puhallin.

### 8. SLEEP-PAINIKE

Käytetään unitilan valitsemiseen järjestyksessä sleep 1, sleep 2, sleep 3 sleep 4 ja sleep off (pois päältä).

### 9. AROUND U -PAINIKE

Käytetään Around U -toiminnon asettamiseen tai peruuttamiseen.

### 12. JET -PAINIKE

Käytetään pikaviilennyksen tai -lämmityksen käynnistämiseen tai pysäyttämiseen.

### 13. DIM -PAINIKE

Käytetään sisäyksikön näytön valon syyttämiseen tai sammuttamiseen.

### 14. WI-FI-PAINIKE

Käytetään Wi-Fi-toiminnon käynnistämiseen tai sammuttamiseen.

### 15. TIMER-PAINIKE

Käytetään laitteen ajan asettamiseen tai peruuttamiseen.

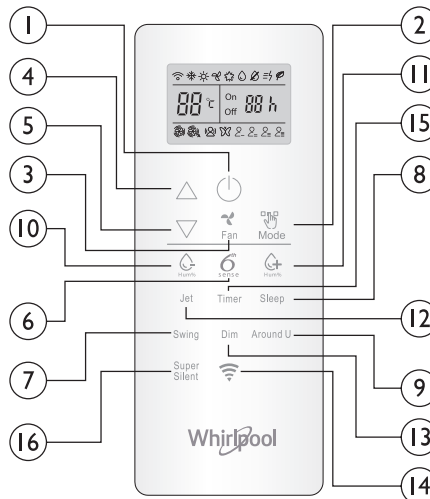

## Kaukosäätimen näytön symbolit

❄️ Viilennyksen merkkivalo

💧 Kosteuden plus -merkkivalo

📉 Kosteuden miinus -merkkivalo

🌀 Vain puhallin -merkkivalo

☀️ Lämmityksen merkkivalo

🔄 Around U -merkkivalo

⚡ Jet-toiminnon merkkivalo

🌀 Puhaltimen automaattinen nopeus

🌀 Puhaltimen korkea nopeus

🌀 Puhaltimen keskitason nopeus

🌀 Puhaltimen matala nopeus

🌀 Super silent -merkkivalo

❄️ 6<sup>th</sup> SENSE -merkkivalo

🌀 Virransäästön merkkivalo

📶 Sleep 1 -merkkivalo

📶 Sleep -merkkivalo 2

📶 Sleep -merkkivalo 3

📶 Sleep -merkkivalo 4

📶 Asetetun lämpötilan näyttö

📶 Asetetun ajastimen näyttö

📶 Signaalin lähetyksen merkkivalo

## Käynnistä kaukosäädin painamalla lukituksen avauksen painiketta

Paina painiketta, taustavalo syttyy ja toiminnon painikkeet käynnistyvät käyttöä varten. Uudelleen painaminen lukitsee kaukosäätimen. Jos mitään toimenpidettä ei suoriteta 10 sekuntiin, kaukosäädin lukkiutuu automaattisesti.



# Kaukosäädin

## Painikkeiden toiminnan kuvaus (J1-3A)

### 1. VIRTAPAINIKE

Käynnistää tai pysäyttää laitteen painamalla tätä painiketta.

### 2. MODE-PAINIKE

Käytetään toimintatavan valitsemiseen järjestyksessä viilennys, kuivaus, vain puhallin tai lämmitys.

### 3. FAN (PUHALTIMEN) PAINIKE

Käytetään puhaltimen nopeuden valitsemiseen järjestyksessä: auto, korkea, keskitaso tai matala.

### 4-5. TEMPERATURE (LÄMPÖTILA) PAINIKE

Käytetään huoneen lämpötilan valitsemiseen. Käytetään ajastustilassa ajan ja reaaliaikaisen kellon asettamiseen.

### 6. 6<sup>TH</sup> SENSE -PAINIKE

Asettaa tai peruuttaa 6<sup>th</sup> sense -toiminnon.

### 7. SWING-PAINIKE

Pysäyttää tai käynnistää säleikön vaakasuoran säädön ja asettaa halutun ilmavirran suunnan ylös/alas.

### 8. SLEEP-PAINIKE

Ottaa käyttöön tai poistaa käytöstä Sleep-toiminnon järjestyksessä

### 9. AROUND U -PAINIKE

Käytetään Around U -toiminnon asettamiseen tai peruuttamiseen.

### 10. TIMER ON/CLOCK (AJASTIN PÄÄLLÄ-/KELLO) PAINIKE

Käytetään nykyisen ajan asettamiseen.

Käytetään ajastimen toiminnan asettamiseen tai peruuttamiseen.

### 11 TIMER OFF -PAINIKE

Käytetään ajastimen toiminnan asettamiseen pois päältä tai tilan peruuttamiseen.

### 12. JET -PAINIKE

Käytetään pikaviilennyksen tai -lämmityksen käynnistämiseen tai pysäyttämiseen.

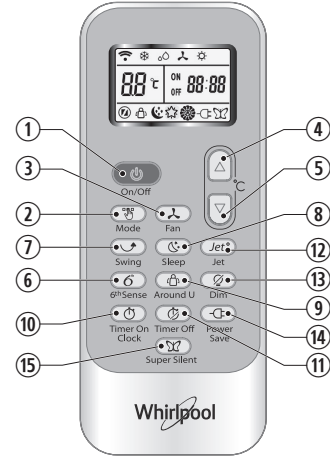

### 13. DIM-PAINIKE

Käytetään sisäyksikön näytön valon syyttämiseen tai sammuttamiseen.

### 14. POWER SAVE -PAINIKE

Käytetään virransäästön käynnistämiseen tai sammuttamiseen.

### 15. SUPER SILENT -PAINIKE

Käytetään superhiljaisen toiminnon käynnistämiseen tai pysäyttämiseen hiljaisen ympäristön saamiseksi.

## Kaukosäätimen näytön symbolit

	Viilennyksen merkkivalo		Sleep 1 -merkkivalo		Puhaltimen automaattinen nopeus		Jet-toiminnon merkkivalo
	Kuivauksen merkkivalo		Sleep 2 -merkkivalo		Puhaltimen korkea nopeus		Signaalin lähetys
	Vain puhallin -merkkivalo		Sleep 3 -merkkivalo		Puhaltimen keskitason nopeus		Asetetun ajastimen näyttö
	Lämmityksen merkkivalo		Sleep 4 -merkkivalo		Puhaltimen matala nopeus		Tämänhetkisen ajan näyttö
	6 <sup>th</sup> Sense -merkkivalo		Around U -merkkivalo		Super silent -merkkivalo		Asetetun lämpötilan näyttö
							Virransäästön merkkivalo

## SUOJAUS

### Toimintaolosuhteet

Suojalaite saattaa laueta ja pysäyttää laitteen alla mainituissa tapauksissa.

<b>Kuumennus</b>	Ulkoilman lämpötila on yli 24 °C
	Ulkoilman lämpötila on alle -7 °C
	Huonelämpötila on yli 17 °C
<b>Viilennys</b>	Ulkoilman lämpötila on yli 43 °C
	Huonelämpötila on alle 21 °C
<b>Kosteudenpoisto</b>	Huonelämpötila on alle 18 °C

Jos ilmastointilaitte toimii VIILENNYS- tai KUIVAUS-tilassa oven tai ikkunan ollessa avattuina pitkään suhteellisen kosteuden ollessa yli 80 %, poistokohdasta saattaa tippua lauhdetta.

### Suojalaitteen ominaisuudet

Odota vähintään 3 minuuttia ennen yksikön uudelleen käynnistämistä tai toimintatavan vaihtamista toiminnan aikana. Kun virta on kytketty ja laite välittömästi käynnistetty, saattaa ilmetä 20 sekunnin viive, ennen kuin se alkaa toimia. Jos kaikki toiminta on pysähtynyt, paina **ON/OFF** (VIRTA)-painiketta uudelleen. Ajastin joudutaan asettamaan uudelleen, jos sen asetus on peruuntunut.

### VIILENNYS-tilan ominaisuudet

#### Jäätymisenesto

Kun sisälämmönvaihtimen lämpötila laskee 0°:aan tai sen alle,

kompressori lakkaa toimimasta laitteen suojaamiseksi.

### LÄMMITYS-tilan ominaisuudet

#### Esilämmitys

Viileän ilman puhaltamisen estämiseksi sisäyksikköä on esilämmitettävä 2-5 minuuttia **LÄMMITYS**-toimintaa käynnistettäessä. Sisäyksikön puhallin ei toimi esilämmityksen aikana.

#### Sulattaminen

**LÄMMITYS**-tilassa laite sulaa (jäänpoisto) automaattisesti tehokkuutta nostaakseen. Tämä prosessi kestää yleensä 6-10 minuuttia. Sulamisen aikana puhallin lakkaa toimimasta ja käynnissä olon merkkivalo vilkkuu.

Kun sulatus on viety päätökseen, laite palaa automaattisesti **LÄMMITYS**-tilaan.

# Huolto

## Sisäyksikön etupaneelin puhdistaminen

### 1. Kytke laite irti sähköverkosta

Sammuta laite ennen sähköverkosta katkaisemista.

### 2. Irrota etupaneeli

Avaa etupaneeli nuolella merkityllä tavalla (kuva A).

Irrota etupaneeli vetämällä kunnolla sen sivuissa olevista urista (kuva B).

### 3. Etupaneelin puhdistaminen

Pyyhi se pehmeällä ja kuivalla liinalla. Käytä haaleaa vettä (alle 40 °C) laitteen puhdistamiseen, jos se on erittäin likainen. Anna kuivaa puhdistamisen jälkeen.

### 4. Aseta etupaneeli paikalleen ja sulje se

Aseta etupaneeli paikalleen ja sulje se työntämällä sitä alaspäin.

## Huomautus:

- Älä käytä laitteen puhdistamiseen bensiinin tai kiillotusjauheiden kaltaisia aineita.
- Älä roiskuta sisäyksikön päälle vettä. Vaara! Sähköisku!

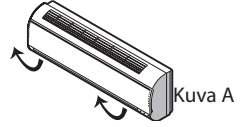

Kuva A

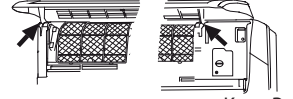

Kuva B

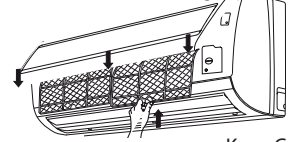

Kuva C

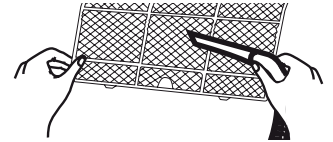

Kuva D

## Ilmansuodattimen puhdistaminen

Ilmansuodatin on puhdistettava kun sitä on käytetty noin 200 tuntia. Puhdista ilmansuodatin joka toinen viikko, jos ilmastointilaitetta käytetään erittäin pölyisissä tiloissa.

### 1. Kytke laite irti sähköverkosta

Sammuta laite ennen sähköverkosta katkaisemista.

### 2. Ota ilmansuodatin pois paikaltaan (kuva C).

1. Avaa etupaneeli. 2. Paina suodattimen kahvaa kevyesti. 3. Liu'uta suodatin ulos.

### 3. Ilmansuodattimen puhdistaminen (kuva D)

Jos suodatin on erittäin likainen, puhdista se haalean veden ja neutraalin pesuaineen liuoksella.

Anna kuivaa puhdistamisen jälkeen.

### 4. Aseta suodatin takaisin paikalleen, paina suodattimen palautuspainiketta (kuva E) oikealta puolelta tappia käyttäen ja sulje etupaneeli.

## Huomaa:

- Loukkaantumisen välttämiseksi älä kosketa sisäyksikön ripoja sormin suodattimen irrottamisen jälkeen.
- Älä yritä puhdistaa ilmastointilaitteen sisäosia itseksesi.
- Älä pese suodatinta pesukoneessa.

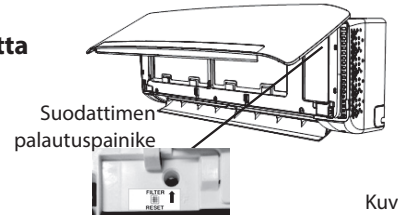

Kuva E

## TOIMINTA HÄTÄTILANTEESSA

Hätätilanteessa tai kun kaukosäädintä ei löydy, voit ohjata yksikköä painamalla sisäyksikön virtapainiketta.

- Laitteen kytkeminen toimintaan: kun yksikkö on poissa päältä, paina tätä painiketta, jolloin laite käynnistyy ja alkaa toimia 6th SENSE -tilassa.
- Laitteen kytkeminen pois toiminnasta: kun yksikkö on päällä, paina tätä painiketta, jolloin yksikkö lakkaa toimimasta.

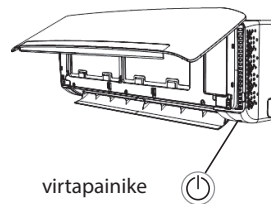

virtapainike

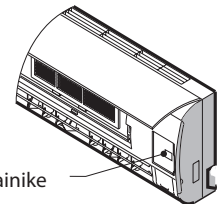

virtapainike

**Huomaa: Älä paina tätä painiketta pitkään, sillä seurauksena olisi toimintahäiriöitä.**

## Automaattinen uudelleenkäynnistystoiminto

Jos haluat asettaa automaattisen uudelleenkäynnistystoiminnon, kytke sähkövirta, paina sisäyksiköstä ON/OFF (VIRTA)-painiketta ja pidä sitä yli 5 sekuntia, jolloin automaattinen uudelleenkäynnistys asettuu päälle antaen äänimerkin.

Jos automaattinen uudelleenkäynnistystoiminto on asetettu, paina ON/OFF (VIRTA)-painiketta sisäyksiköstä ja pidä yli 5 sekuntia, jolloin automaattinen uudelleenkäynnistystoiminto peruuntuu antaen äänimerkin ja ilmastointilaitte siirtyy odotustilaan.

## Paristojen hävittäminen

Luonnonvarojen säästämiseksi ja uusiokäytön edistämiseksi erottele paristot muusta jätteestä ja kierrätä ne paikallisen, ilmaisen lajittelujärjestelmän kautta.



# Asennusohjeet

## Asennuskaavio

Etäisyyden seinästä tulee olla yli 50 mm

### Sisälaite

Etäisyyden katosta tulee olla yli 200 mm

**Yksityiskohtaiset asennustiedot saat osoitteesta: docs.whirlpool.eu**

Etäisyyden seinästä tulee olla yli 50 mm

Etäisyyden lattiasta tulee olla yli 2500 mm

**HUOM.:** Kuvassa annetaan vain yksinkertaistettu esittely yksiköstä, eikä se välttämättä vastaa hankkimasi tuotteen ulkonäköä. Asennus on suoritettava kansallisten liitännöistä annettujen määräysten mukaisesti sekä pätevien henkilöiden toimesta.

### Ulkolaite

Ilmanottokohdan etäisyyden seinästä tulee olla yli 250 mm

Ilmanottokohdan etäisyyden seinästä tulee olla yli 250 mm

Ilmanpoistokohdan etäisyyden seinästä tulee olla yli 500 mm

Yli 250mm

Kun asennetaan liitäntäjohto, varmista, että ulkoyksikön johtojen värit ja liittimen numero vastaavat sisäyksikön värejä ja numeroita.

### Kaapelin spesifikaatiot

Kapaciteetti (Btu/h)	Virtajohto		Virtajohto	
	Tyyppi	Normaali poikkipinta-alue	Tyyppi	Normaali poikkipinta-alue
7K, 9K, 12K	H07RN-F	1,0mm <sup>2</sup> X3	H07RN-F	1,0mm <sup>2</sup> X5
18K	H07RN-F	1,5mm <sup>2</sup> X3	H07RN-F	1,5mm <sup>2</sup> X5
24K	H07RN-F	2,5mm <sup>2</sup> X3	H07RN-F	2,5mm <sup>2</sup> X5

# Vianetsintä

Toiminnassa ilmenevät ongelmat johtuvat usein vähäpätöisistä seikoista; tutustu seuraavaan taulukkoon ennen kuin otat yhteyttä huoltoon. Näin voit säästää aikaa ja tarpeettomia kuluja.

Vika	Selvitys
Ei toimi	<ul style="list-style-type: none"><li>• Onko suojalaite tai sulake palanut?</li><li>• Odota 3 minuuttia ja käynnistä sitten uudelleen; suojalaite saattaa estää yksikön toiminnan.</li><li>• Ovatko kaukosäätimen paristot loppumaisillaan?</li><li>• Onko pistoke kytketty kunnolla?</li></ul>
Ei ilman viilennystä tai lämmitystä	<ul style="list-style-type: none"><li>• Onko ilmansuodatin likainen?</li><li>• Ovatko ilmastointilaitteen ilmanotto- ja poistokohdat peitetty?</li><li>• Onko lämpötila asetettu oikealle tasolle?</li><li>• Ovatko ovet tai ikkunat auki?</li></ul>
Ohjaus tehotonta	<ul style="list-style-type: none"><li>• Onko tapahtunut jokin voimakas häiriötilanne (korkea staattisten energian purkaus, häiriö syöttöjännitteessä)? Huomaa, että toiminta tällöin epänormaalia. Irrota tässä tapauksessa pistoke ja kytke se 2–3 sekunnin kuluttua uudelleen.</li></ul>
Ei toimi välittömästi	<ul style="list-style-type: none"><li>• 3 minuutin viive kuuluu asiaan kun käyttötapaa muutetaan toiminnan aikana.</li></ul>
Outoa hajua	<ul style="list-style-type: none"><li>• Haju saattaa tulla jostakin muusta lähteestä kuten huonekaluista, savukkeista, tai muusta vastaavasta, jonka yksikkö imee sisäänsä ilman mukana ja puhaltaa sitten ilmaan.</li></ul>
Juoksevan veden ääni	<ul style="list-style-type: none"><li>• Normaalina käyttäytymistä, joka johtuu ilmastointilaitteesta virtaavasta kylmäaineesta.</li><li>• Sulatusääni lämmitystilassa.</li></ul>
Naksahteleva ääni	<ul style="list-style-type: none"><li>• Tämä ääni saattaa johtua etupaneelin laajenemisesta tai kutistumisesta lämpötilan vaihteluiden vaikutuksesta.</li></ul>
Kosteutta poistoaukosta	<ul style="list-style-type: none"><li>• Onko huoneessa kosteutta alhaisissa lämpötiloissa? Normaalina käyttäytymistä, joka johtuu sisäyksikön päästävästä viileästä ilmasta VIILENNYS - tai KUIVAUS-toimintatiloissa.</li></ul>
Käynnissä olon merkkivalo vilkkuu mutta sisällä oleva puhallin pysähtyy.	<ul style="list-style-type: none"><li>• Yksikkö on siirtymässä lämmitystilasta sulatustilaan. Merkkivalo sammuu pian ja yksikkö palaa lämmitystilaaan.</li></ul>

**Huomaa: Jos ongelmia esiintyy edelleen, sammuta laite ja irrota virtakytkentä. Ota sitten yhteyttä lähimpään valtuutettuun Whirlpool- huoltoliikkeeseen. Älä yritä liikuttaa, korjata, purkaa tai muokata laitetta itse.**

# VALTUUTETTU HUOLTOLIIKE

## Ennen kuin otat yhteyttä asiakaspalveluun:

1. Yritä ratkaista ongelma itse kohdan "Vianetsintä" neuvojen avulla.
2. Kytke laite pois toiminnasta ja uudelleen toimintaan ja tarkista, onko häiriö poistunut.

## Jos häiriö ei poistu edellä kuvattujen ohjeiden avulla, ota yhteys asiakaspalveluun.

Anna seuraavat tiedot:

- lyhyt häiriön kuvaus
- ilmastointilaitteen tarkka malli
- huoltokoodi (numero, joka on sijoitettu sisäyksikön sivussa tai pohjassa olevaan huoltotarraan, sanan Service alle).
- Huoltokoodi on merkitty myös takuukorttiin
- täydellinen osoitteesi,
- puhelinnumerosi.

**Huomaa: Jos haluat laitteesi täydellisen käyttöoppaan, lataa se verkkosivustolta, alla olevasta linkistä: docs.whirlpool.eu QR-koodia käyttäen.**



Jos laite tarvitsee korjausta, ota yhteys **asiakaspalveluun** (näin varmistat alkuperäisten varaosien käytön ja asianmukaisen korjauksen). Tässä yhteydessä on esitettävä alkuperäinen kuitti. **Ellei näitä ohjeita noudateta, laitteen turvallisuus ja laatu voivat vaarantua.**

**SERVICE** 0000 000 00000



# ZASADY BEZPIECZEŃSTWA

## PRZECZYTAĆ I ŚCIŚLE PRZESTRZEGAĆ

- Pełną instrukcję obsługi można uzyskać ze strony docs.whirlpool.eu lub dzwoniąc na numer podany w karcie gwarancyjnej.
- Przed przystąpieniem do użytkowania urządzenia należy zapoznać się instrukcjami bezpieczeństwa. Przechowywać w podręcznym miejscu w celu skorzystania w przyszłości.
- W instrukcji oraz na samym urządzeniu znajdują się ważne ostrzeżenia dotyczące bezpieczeństwa, które należy zawsze uwzględniać. Producent urządzenia nie ponosi odpowiedzialności za jakiegokolwiek szkody wynikłe z nieprzestrzegania niniejszych instrukcji bezpieczeństwa, nieprawidłowego użytkowania urządzenia lub niewłaściwego ustawienia elementów sterujących.
- ⚠ Małe dzieci (0-3 lat) nie powinny przebywać w pobliżu urządzenia. Dzieci (3-8 lat) nie powinny przebywać w pobliżu urządzenia bez stałego nadzoru. Dzieci w wieku 8 lat i starsze, osoby o ograniczonej sprawności fizycznej, sensorycznej lub umysłowej oraz osoby bez odpowiedniego doświadczenia i wiedzy, mogą korzystać z urządzenia wyłącznie pod nadzorem lub po otrzymaniu odpowiednich instrukcji dotyczących bezpiecznego użytkowania urządzenia oraz pod warunkiem, że rozumieją zagrożenia związane z obsługą urządzenia. Nie należy dopuszczać, by urządzeniem bawiły się dzieci. Dzieci nie mogą bez nadzoru czyścić ani konserwować urządzenia.

## DOZWOLONE UŻYTKOWANIE

- ⚠ OSTROŻNIE: urządzenie nie zostało przeznaczone do obsługi za pomocą zewnętrznego urządzenia, np. timera, ani niezależnego systemu zdalnego sterowania.
- ⚠ To urządzenie jest przeznaczone do użytku w gospodarstwach domowych oraz do podobnych zastosowań, takich jak: hotele i biura.
- ⚠ Urządzenie nie jest przeznaczone do użytku przemysłowego.
- ⚠ Należy zawsze najpierw wyłączyć klimatyzator pilotem. Nie wyłączać urządzenia wyłącznikiem, ani poprzez wyciągnięcie wtyczki. Klimatyzator należy odłączyć od zasilania jeśli nie będzie przez dłuższy czas użytkowany lub podczas wyładowań atmosferycznych.
- ⚠ Nie umieszczać żadnych przedmiotów w otworach wylotu powietrza-ryzyko obrażeń. Nie blokować w żaden sposób otworów wentylacyjnych urządzenia.
- ⚠ Nie umieszczać żadnych innych produktów elektrycznych ani urządzeń domowych pod jednostką wewnętrzną lub zewnętrzną. Skropliny spadające z urządzenia mogą je zmoczyć, zniszczyć lub uszkodzić.

## INSTALACJA URZĄDZENIA

- ⚠ Przemieszczanie i instalowanie urządzenia wymaga współdziałania co najmniej dwóch osób - ryzyko obrażeń. Podczas wypakowywania i instalacji stosować rękawice ochronne - ryzyko skaleczenia.
- ⚠ Instalacja, podłączenie zasilania oraz wszelkie naprawy muszą być wykonywane przez wykwalifikowanego technika. Nie naprawiać ani nie wymieniać żadnej części urządzenia jeśli nie jest to wyraźnie dozwolone w instrukcji obsługi. Nie należy pozwalać dzieciom zbliżać się do miejsca instalacji. Po rozpakowaniu urządzenia należy sprawdzić, czy nie zostało uszkodzone podczas transportu. W przypadku problemów, należy skontaktować się z najbliższym serwisem technicznym. Po zakończeniu instalacji, niepotrzebne elementy opakowania (plastik, elementy ze styropianu, itd.) należy przechowywać poza zasięgiem dzieci - ryzyko uduszenia. Przed przystąpieniem do jakichkolwiek czynności montażowych urządzenie należy odłączyć od zdalnego źródła zasilania elektrycznego. Występuje ryzyko porażenia prądem. Podczas instalacji upewnić się, że urządzenie nie może uszkodzić przewodu zasilającego. Występuje ryzyko porażenia prądem. Urządzenie można uruchomić dopiero po zakończeniu instalacji.
- ⚠ Przed przystąpieniem do przeniesienia lub przesunięcia klimatyzatora, należy poradzić się serwisanta w zakresie odłączania i ponownego podłączenia urządzenia.

# ZASADY BEZPIECZEŃSTWA

- ⚠ Urządzenia nie należy instalować w pomieszczeniach pełniących funkcję pralni.

## ZASADY BEZPIECZNEGO PODŁĄCZENIA ELEKTRYCZNEGO

- ⚠ Napięcie zasilania w sieci musi być zgodne z napięciem znamionowym urządzenia. Urządzenie powinno być podłączone do oddzielnego obwodu. Średnica przewodu zasilającego musi być zgodna z wymogami.
- ⚠ Instalacja powinna zostać wyposażona w wyłącznik wielobiegunowy zgodnie z przepisami dotyczącymi okablowania, a urządzenie musi zostać uziemione zgodnie z krajowymi normami bezpieczeństwa elektrycznego.
- ⚠ Instalacja powinna zostać wyposażona w wyłącznik wielobiegunowy o rozstawie styków co najmniej 3 mm.
- ⚠ Nie stosować przedłużaczy, rozdzielaczy ani adapterów. Po zakończeniu instalacji użytkownik nie powinien mieć dostępu do podzespołów elektrycznych urządzenia. Nie korzystać z urządzenia, będąc mokrym lub na bosą. Nie uruchamiać urządzenia, jeżeli kabel zasilający lub wtyczka są uszkodzone, nie działa ono prawidłowo lub zostało uszkodzone bądź upuszczone.
- ⚠ Jeśli przewód zasilający jest uszkodzony, ze względów bezpieczeństwa jego wymianę na identyczny należy zlecić przedstawicielowi producenta, serwisowi technicznemu lub innej wykwalifikowanej osobie – ryzyko porażenia prądem.
- ⚠ Zgodnie z obowiązującymi przepisami, instalacja będzie wyposażona w wyłącznik różnicowo-prądowy (RCD) reagujący na znamionowy prąd zadziałania nie większy od 30 mA.
- ⚠ Temperatura środka chłodzącego w przewodach jest bardzo wysoka; należy trzymać przewód połączeniowy z dala od miedzianej rury.
- ⚠ Należy zapewnić bezpieczne uziemienie. Przewód uziemiający musi zostać podłączony przez specjalistę do specjalnej instalacji uziemiającej w budynku. Urządzenie powinno być wyposażone w przełącznik ELCB oraz dodatkowy wyłącznik o odpowiedniej mocy. Wyłącznik powinien posiadać zabezpieczenie magnetycznotermiczne, aby zapewnić ochronę w razie zwarcia i przeciążenia.

Konfiguracja	9K i 12K	18K	24K
Wymagana moc wyłącznika	16A	20A	25A

- ⚠ Podłączenie przewodu zasilającego oraz przewodu łączącego jednostkę wewnętrzną z jednostką zewnętrzną powinno być wykonane zgodnie ze schematem elektrycznym przedstawionym na urządzeniu.

## CZYSZCZENIE I KONSERWACJA

- ⚠ **OSTRZEŻENIE:** Sprawdzić, czy urządzenie zostało wyłączone i odłączone od źródła zasilania przed przystąpieniem do czynności konserwacyjnych; Nigdy nie należy stosować urządzeń czyszczących parą. Występuje ryzyko porażenia prądem.
- ⚠ Prace konserwacyjne i naprawcze wymagające pomocy innego wykwalifikowanego pracownika należy wykonywać pod nadzorem osoby wykwalifikowanej w zakresie łatwopalnych środków chłodzących.
- ⚠ Serwisowanie urządzenia będzie wykonywane zgodnie z zaleceniami producenta.

## UTYLIZACJA OPAKOWANIA

Materiał z opakowania w 100% nadaje się do recyklingu i jest oznaczony symbolem (♻). Części opakowania nie należy wyrzucać, lecz zutylizować zgodnie z przepisami określonymi przez lokalne władze.

## UTYLIZACJA URZĄDZEŃ AGD

Urządzenie zostało wykonane z materiałów nadających się do recyklingu. Urządzenie należy utylizować zgodnie z miejscowymi przepisami dotyczącymi gospodarki odpadami. Aby uzyskać więcej informacji na temat utylizacji, odzyskiwania oraz recyklingu

# ZASADY BEZPIECZEŃSTWA

urządzeń AGD należy skontaktować się z lokalnym urzędem, punktem skupu złomu lub sklepem, w którym zakupiono urządzenie. To urządzenie zostało oznaczone jako zgodne z europejską dyrektywą 2012/19/UE, dotyczącą zużytego sprzętu elektrycznego i elektronicznego (WEEE). Właściwa utylizacja urządzenia pomoże zapobiec ewentualnym negatywnym skutkom dla środowiska oraz zdrowia ludzkiego.

Symbol (♻️) na produkcie lub związanej dokumentacji wskazuje, że nie należy go traktować jako odpadu z gospodarstwa domowego, lecz zutylizować w miejscu przeznaczonym do utylizacji sprzętu elektrycznego lub elektronicznego.

## DEKLARACJA ZGODNOŚCI

- Cały tekst deklaracji zgodności jest dostępny na następującej stronie internetowej: docs.whirlpool.eu.
- Urządzenie radiowe działa w pasmie częstotliwości 2,4 GHz ISM i maksymalna przekazywana moc nie przekracza 20 dBm (EIRP.).
- Ten produkt zawiera oprogramowanie typu "open source" opracowane przez inne podmioty. Tekst dotyczący warunków korzystania z licencji "open source" jest dostępny na następującej stronie internetowej: docs.whirlpool.eu.
- Urządzenie zawiera fluorowane gazy cieplarniane objęte protokołem z Kioto. Gaz chłodzący znajduje się w hermetycznie zamkniętym układzie (R32, GWP 675). Maksymalna wielkość ładunku środka chłodzącego to 2,5 kg. Szczegółowe informacje można odnaleźć na tabliczce znamionowej.

## ZASADY BEZPIECZEŃSTWA DOTYCZĄCE SERWISOWANIA URZĄDZEŃ ZAWIERAJĄCYCH KONKRETNY ŚRODEK CHŁODZĄCY

- Pełną instrukcję zawierającą szczegóły dotyczące instalacji, serwisowania oraz napraw należy pobrać ze strony docs.whirlpool.eu.
- ⚠️ Do przyspieszenia rozmrażania oraz czyszczenia nie stosować środków innych niż wskazane przez producenta.
- ⚠️ Urządzenie może być instalowane w miejscu z dobrą wentylacją, w pomieszczeniu, którego wielkość jest zgodna ze specyfikacją pracy urządzenia; w miejscu, w którym urządzenie nie będzie narażone na źródła zapłonu działające w trybie nieprzerwanym (takie jak otwarte płomienie, działające urządzenie gazowe, działająca nagrzewnica elektryczna).
- ⚠️ Nie przekłuwać i nie spalać. Należy pamiętać, że środki chłodzące nie mają zapachu.
- Osoby wykonujące prace związane z obwodem środka chłodzącego lub go otwierające powinny posiadać wydane przez właściwy organ państwowy aktualne świadectwo potwierdzające zdolność bezpiecznej obsługi środków chłodzących zgodnie z wymaganiami uznawanymi przez organy branżowe. Serwisowanie urządzenia należy wykonywać zgodnie z zaleceniami producenta. Prace konserwacyjne i naprawcze wymagające pomocy innego wykwalifikowanego pracownika należy wykonywać pod nadzorem osoby wykwalifikowanej w zakresie łatwopalnych środków chłodzących. Urządzenie może być instalowane, eksploatowane i przechowywane w pomieszczeniu o powierzchni podłogi powyżej 10 m<sup>2</sup>. Instalacja orurowania będzie w pomieszczeniu o powierzchni podłogi większej niż 10 m<sup>2</sup>. Orurowanie będzie spełniać wymogi krajowych regulacji dotyczących gazu. Maksymalna wielkość ładunku środka chłodzącego to 2,5 kg. Złącza mechaniczne zastosowane wewnątrz pomieszczeń będą zgodne z normą ISO 14903. Jeśli złącza mechaniczne są wykorzystywane ponownie wewnątrz pomieszczeń, należy wymienić elementy uszczelnień. Jeśli złącza kołnierzowe są wykorzystywane ponownie wewnątrz pomieszczeń, należy wykonać ponowne łączenie elementów kielichowych. Instalacje rur należy ograniczyć do minimum. Złącza mechaniczne muszą być łatwo dostępne w celu przeprowadzenia konserwacji.

1. Transport urządzenia zawierającego łatwopalny środek chłodzący będzie odbywał się

# ZASADY BEZPIECZEŃSTWA

- zgodnie z przepisami o przewozie.
2. Oznaczenie urządzenia przy użyciu symboli będzie zgodne z krajowymi przepisami.
3. Utylizacja urządzenia zawierającego łatwopalne środki chłodzące będzie odbywać się zgodnie z krajowymi przepisami.
4. Przechowywanie urządzenia / urządzeń powinno być zgodne z zaleceniami producenta.
5. Opakowanie na czas przechowywania (niesprzedanego) urządzenia powinno zapewniać taką ochronę, aby żadne mechaniczne uszkodzenie sprzętu wewnątrz opakowania nie powodowało wycieku środka chłodzącego. Maksymalna liczba urządzeń, które mogą być przechowywane razem jest określona przepisami krajowymi.
6. Informacje na temat serwisu.

## 6-1 Kontrola obszaru

Przed rozpoczęciem pracy z systemem zawierającym łatwopalne środki chłodzące należy przeprowadzić kontrole bezpieczeństwa, aby zapewnić ograniczenie do minimum ryzyka zapłonu. W razie konieczności naprawy układu chłodzenia, należy podjąć następujące środki ostrożności przed przystąpieniem do pracy.

## 6-2 Procedura pracy

Prace należy prowadzić zgodnie z kontrolowaną procedurą, aby zminimalizować ryzyko pojawienia się łatwopalnego gazu lub oparów.

## 6-3 Ogólny obszar roboczy

Wszyscy konserwatorzy oraz inne osoby pracujące w pobliżu powinny zostać poinformowane o charakterze wykonywanych prac. Należy unikać wykonywania pracy w zamkniętych przestrzeniach. Obszar wokół miejsca pracy powinien być odgradzony. Upewnić się, czy warunki na miejscu pracy są bezpieczne i czy skontrolowano go pod kątem łatwopalnych materiałów.

## 6-4 Sprawdzanie obecności środka chłodzącego

Miejsce pracy powinno być kontrolowane za pomocą odpowiedniego wykrywacza środka chłodzącego zarówno przed, jak i podczas pracy, aby umożliwić technikowi wykrycie atmosfery zagrożonej substancjami łatwopalnymi. Upewnić się, czy urządzenie stosowane do wykrywania nieszczelności jest odpowiednie do łatwopalnych środków chłodzących, tj. nie wywołuje isker, jest odpowiednio uszczelnione i jest samoistnie bezpieczne.

## 6-5 Obecność gaśnicy

Jeśli w pobliżu sprzętu zawierającego środki chłodnicze lub jego części mają być wykonane jakiegokolwiek prace związane z wysoką temperaturą, należy zapewnić natychmiastową dostępność odpowiedniego sprzętu gaśniczego. W pobliżu miejsca pracy powinna znajdować się sucha gaśnica proszkowa lub gaśnica CO<sub>2</sub>.

## 6-6 Brak źródeł zapłonu

Żadna osoba prowadząca prace przy układzie chłodzenia obejmujące odkrycie przewodów zawierających obecnie lub w przeszłości łatwopalny środek chłodzący nie będzie używała jakichkolwiek źródeł zapłonu w taki sposób, który mógłby prowadzić do powstania ryzyka pożaru lub wybuchu. Wszelkie potencjalne źródła zapłonu, w tym papierosy, powinny być w wystarczającej odległości od miejsca instalacji, naprawy, demontażu lub utylizacji, ponieważ w tym czasie łatwopalne środki chłodzące mogą potencjalnie zostać uwolnione do otoczenia. Przed rozpoczęciem prac, obszar wokół sprzętu powinien zostać skontrolowany, aby upewnić się, że nie ma zagrożeń pożarowych ani ryzyka zapłonu. Należy wystawić znaki "Zakaz palenia".

## 6-7 Wentylacja obszaru

Upewnić się, czy miejsce jest otwarte i posiada odpowiednią wentylację przed otwarciem układu lub przed przystąpieniem do jakiegokolwiek prac związanych z wysoką temperaturą. Należy zapewnić ciągłą wentylację podczas całego okresu wykonywania

# ZASADY BEZPIECZEŃSTWA

prac. Wentylacja powinna w bezpieczny sposób rozpraszać wszelkie uwolnione środki chłodzące i najlepiej odprowadzać je na zewnątrz do atmosfery.

## 6-8 Kontrola urządzeń chłodzących

W razie wymiany komponentów elektrycznych, należy się upewnić, że są one odpowiednie do danego celu oraz spełniają wymogi specyfikacji. Należy przez cały czas przestrzegać wytycznych producenta dotyczących konserwacji i serwisowania.

W razie wątpliwości skontaktować się z działem technicznym producenta w celu uzyskania pomocy. W instalacjach zawierających łatwopalne środki chłodzące należy przeprowadzać następujące kontrole:

- Wielkość ładunku jest odpowiednia do wielkości pomieszczenia, w którym zainstalowane są części zawierające środek chłodzący;
- System wentylacji oraz otwory wentylacyjne działają prawidłowo i nie są zablokowane;
- W razie używania pośredniego obwodu chłodzącego, wtórny obwód musi być sprawdzany pod kątem obecności środka chłodzącego;
- Oznaczenie sprzętu musi być widoczne i czytelne. Oznaczenia i znaki nieczytelne należy wymienić
- Przewód chłodzący oraz komponenty są zainstalowane w taki sposób, aby prawdopodobieństwo ekspozycji na jakąkolwiek substancję mogącą prowadzić do korozji komponentów zawierających środek chłodzący było znikome, chyba że komponenty takie są zbudowane z materiałów, które są samoistnie odporne na korozję lub są odpowiednio zabezpieczone przed korozją.

## 6-9 Sprawdzenie urządzeń elektrycznych

Naprawa i konserwacja komponentów elektrycznych musi obejmować początkowe kontrole bezpieczeństwa oraz procedury kontroli

komponentów. W razie pojawienia się usterki, która może mieć wpływ na bezpieczeństwo, należy odłączyć zasilanie elektryczne od obwodu aż do momentu rozwiązania problemu. Jeśli nie można natychmiast usunąć usterki, a konieczne jest kontynuowanie pracy, należy wdrożyć odpowiednie rozwiązanie tymczasowe. Fakt ten należy zgłosić do właściciela sprzętu, aby mieć pewność, że wszystkie strony będą poinformowane. Początkowe kontrole bezpieczeństwa obejmują kontrole:

- Wyłączenia kondensatorów: czynność tę należy wykonać w sposób bezpieczny, by nie dopuścić do iskrzenia;
- Wyłączenia komponentów elektrycznych oraz braku ekspozycji przewodów podczas ładowania, odzysku oraz czyszczenia systemu;
- Ciągłości uziemienia.

## 7. Naprawy szczelnych komponentów

Podczas naprawy szczelnych komponentów należy odłączyć zasilanie elektryczne od wszystkich urządzeń przed przystąpieniem do zdjęcia szczelnych pokryw itp. Jeśli obecność zasilania elektrycznego sprzętu podczas serwisowania jest konieczna, należy zapewnić jakąś formę ciągłego działania urządzenia wykrywającego nieszczelność w najbardziej krytycznych punktach, aby zapobiegać potencjalnie niebezpiecznym sytuacjom. Podczas prac przy komponentach elektrycznych szczególną uwagę należy zwrócić na dopilnowanie, . aby w żaden sposób nie uszkodzić obudowy, co mogłoby wpłynąć na poziom zabezpieczenia. Dotyczy to uszkodzeń przewodów, nadmiernej liczby podłączeń, złączy które nie spełniają oryginalnych specyfikacji, uszkodzeń uszczelek, nieprawidłowego montażu dławików itp. Sprawdzić, czy aparat jest bezpiecznie zamontowany. Sprawdzić, czy parametry uszczelek i materiałów uszczelniających nie pogorszyły się do tego stopnia, że nie są one w stanie spełniać swojej funkcji, tj. eliminować zagrożenie łatwopalną atmosferą. Części zamienne muszą spełniać specyfikacje techniczne producenta.

### UWAGA:

Stosowanie uszczelnienia silikonowego może uniemożliwiać skuteczność działania pewnych typów urządzeń wykrywających nieszczelności. Samoistnie bezpieczne



# ZASADY BEZPIECZEŃSTWA

komponenty nie wymagają odizolowania przed przystąpieniem do pracy przy nich.

## 8. Naprawa samoistnie bezpiecznych komponentów

Nie stosować żadnych stałych obciążeń indukcyjnych ani pojemnościowych w obwodzie bez uprzedniego sprawdzenia, czy nie przekraczają one wartości dopuszczalnego napięcia oraz natężenia dotyczącego stosowanego sprzętu. Samoistnie bezpieczne komponenty jako jedyne mogą pracować będąc podłączone do zasilania w obecności atmosfery łatwopalnej. Należy zapewnić prawidłowe wzorcowanie aparatury badawczej. Komponenty mogą być wymieniane jedynie na części określone przez producenta. Inne części mogą skutkować zapłonem środka chłodzącego w atmosferze w związku z nieszczelnością.

## 9. Okablowanie

Sprawdzić, czy okablowanie nie jest zużyte bądź skorodowane oraz czy nie podlega nadmiernemu ciśnieniu, drganiom, działaniu ostrych krawędzi lub niesprzyjających warunków atmosferycznych. Podczas kontroli należy również uwzględnić efekty starzenia oraz ciągłych drgań wywoływanych przez takie źródła jak sprężarki lub wentylatory.

## 10. Wykrywanie łatwopalnych środków chłodzących

W żadnych okolicznościach nie stosować potencjalnych źródeł zapłonu w celu wyszukania lub wykrywania nieszczelności środka chłodzącego. Nie stosować lampy halogenowej (ani innego wykrywacza wykorzystującego otwarty płomień).

## 11. Metody wykrywania nieszczelności

Następujące metody wykrywania nieszczelności są dopuszczane w układach zawierających łatwopalne środki chłodzące:

- Można stosować elektroniczne wykrywacze nieszczelności do wykrywania łatwopalnych środków chłodzących, lecz ich czułość może nie być odpowiednia lub mogą wymagać recalibracji. (Sprzęt do wykrywania powinien być skalibrowany w środowisku wolnym od środków chłodniczych.)
- Sprawdzić, czy wykrywacz nie jest potencjalnym źródłem zapłonu i czy jest odpowiedni do stosowanego środka chłodzącego.
- Sprzęt do wykrywania nieszczelności powinien być ustawiony na procent LFL środka chłodzącego oraz będzie skalibrowany dla stosowanego środka chłodzącego, a także potwierdzony będzie odpowiedni procent gazu (maksymalnie 25 %).
- Ciecze do wykrywania nieszczelności są odpowiednie w odniesieniu do większości środków chłodzących, lecz należy unikać stosowania detergentów zawierających chlor, ponieważ chlor może wchodzić w reakcje ze środkiem chłodzącym i powodować korozję miedzianych przewodów.
- W razie podejrzenia nieszczelności należy zgasić wszystkie otwarte płomienie.
- W razie wykrycia nieszczelności, która wymaga lutowania, należy całkowicie opróżnić układ ze środka chłodzącego lub odizolować (za pomocą zaworów odcinających) w części systemu odległej od miejsca wycieku.
- Należy przetłoczyć azot beztlenowy (OFN) przez układ zarówno przed, jak i po lutowaniu.

## 12. Usunięcie i odprowadzanie

- Podczas otwierania obwodu chłodzącego w celu przeprowadzenia napraw lub w jakimkolwiek innym celu – należy przestrzegać standardowych procedur. Należy postępować zgodnie z najlepszymi praktykami, ponieważ istnieje niebezpieczeństwo zapalenia.

Należy postępować zgodnie z następującą procedurą:

- Usunąć środek chłodzący;
- Przeczyścić obwód gazem obojętnym;
- Odprowadzić;
- Ponownie przeczyścić gazem obojętnym;
- Otworzyć obwód za pomocą cięcia lub lutowania.

# ZASADY BEZPIECZEŃSTWA

Ładunek środka chłodzącego należy zebrać w odpowiednich butlach. Układ należy przemyć beztlenowym azotem, by go zabezpieczyć. Proces ten należy powtórzyć kilka razy. Nie używać do tego celu sprężonego powietrza ani tlenu. Nie używać do tego celu sprężonego powietrza ani tlenu. Płukanie odbywa się poprzez zlikwidowanie próżni w systemie za pomocą beztlenowego azotu, a następnie napełnianie aż do osiągnięcia ciśnienia roboczego, następnie odprowadzenie go do atmosfery, a potem ponowne wytworzenie próżni. Proces ten będzie powtarzany aż do momentu, kiedy w systemie będzie środka chłodzącego. Kiedy użyta zostanie ostatnia partia azotu beztlenowego, system będzie doprowadzony do ciśnienia atmosferycznego w celu umożliwienia przeprowadzenia pracy. Czynność ta jest absolutnie konieczna, jeśli prace lutowicze mają odbyć się przy przewodach. Upewnić się, że wylot pompy próżniowej nie jest w pobliżu źródeł zapłonu i dostępna jest wentylacja.

## 13. Procedura napełniania

Oprócz standardowych procedur napełniania należy przestrzegać następujących wymogów:

- Upewnić się, że nie dochodzi do zanieczyszczenia innymi środkami chłodzącymi podczas stosowania sprzętu napełniającego.
- Węże lub przewody powinny być maksymalnie krótkie, aby zminimalizować ilość przebywającego w nich środka chłodzącego.
- Butle powinny być ustawione pionowo.
- Sprawdzić, czy system chłodzenia jest uziemiony przed napełnieniem układu środkiem chłodzącym.
- Oznaczyć układ, po zakończeniu napełniania (jeśli nie zostało to jeszcze zrobione).
- Należy uważać, aby nie przepełnić układu chłodzenia. Przed napełnieniem systemu należy sprawdzić ciśnienie za pomocą azotu beztlenowego.

System powinien być sprawdzony pod kątem szczelności po zakończeniu napełniania, lecz przed oddaniem do eksploatacji.

Przed opuszczeniem miejsca pracy należy przeprowadzić kolejny test szczelności.

## 14. Wycofanie z eksploatacji

Przed wykonaniem tej procedury należy upewnić się, że technik jest w pełni zaznajomiony ze sprzętem oraz wszystkimi jego szczegółami. Zalecaną dobrą praktyką jest zebranie w całości środka chłodzącego w bezpieczny sposób. Przed wykonaniem tej czynności należy pobrać próbki oleju oraz środka chłodzącego na wypadek konieczności przeprowadzenia analizy w związku z ponownym wykorzystaniem odzyskanego środka chłodzącego. Należy zapewnić zasilanie elektryczne przed rozpoczęciem zadania.

- a. Zapoznać się ze sprzętem i jego działaniem.
- b. Odizolować elektrycznie układ.
- c. Przed przystąpieniem do wykonania procedury należy sprawdzić, czy:
  - W razie potrzeby dostępny jest mechaniczny sprzęt przeładunkowy do obsługi butli z chłodziwem;
  - Dostępne są środki ochrony indywidualnej, a ich stosowanie jest prawidłowe;
  - Proces odzysku jest przez cały czas nadzorowany przez osobę kompetentną;
  - Sprzęt odzyskowy oraz butle spełniają wymogi odpowiednich norm.
- d. Wypompować środek chłodzący z układu chłodzącego, jeśli to możliwe.
- e. Jeśli nie można wytworzyć próżni, należy zapewnić kolektor, aby umożliwić usunięcie środka chłodzącego z różnych części układu.
- f. Upewnić się, czy była znajduje się na wadze przed rozpoczęciem odzysku.
- g. Uruchomić sprzęt odzyskowy i postępować zgodnie z instrukcjami producenta.
- h. Nie przepełniać butli. (Nie więcej niż 80 % objętości środka w stanie płynnym).
- i. Nie przekraczać maksymalnego ciśnienia roboczego butli, nawet chwilowo.

# ZASADY BEZPIECZEŃSTWA

j. Kiedy butle są prawidłowo napełnione, a proces zakończony, upewnić się, czy butle oraz sprzęt zostały usunięte z miejsca pracy, a wszystkie zawory izolujące w sprzęcie zostały zamknięte.

k. Odzyskany środek chłodzący nie będzie załadowany do innego układu chłodzącego bez uprzedniego oczyszczenia i sprawdzenia.

## 15. Oznaczenie

Sprzęt zostanie oznaczony etykietą z informacją, że został wycofany z eksploatacji i opróżniony ze środka chłodzącego. Etykieta będzie podpisana i opatrzona datą. Upewnić się, czy na sprzęcie znajdują się etykiety informujące, że zawiera on łatwopalny środek chłodzący.

## 16. Odzysk

W razie usuwania środka chłodzącego z systemu, zarówno w związku z serwisowaniem, jak i wycofaniem z eksploatacji, należy przestrzegać dobrej praktyki bezpiecznego usuwania środków chłodzących. Podczas przenoszenia środka chłodzącego do butli należy upewnić się, że stosowane są właściwe butle do odzysku środka chłodzącego. Sprawdzić, czy dostępna jest odpowiednia liczba butli mogących pomieścić odzyskiwany z systemu środek. Wszystkie stosowane butle mają być przeznaczone do odzysku środka chłodzącego i oznaczone etykietą danego środka (tj. specjalne butle do odzysku środka chłodzącego). Butle muszą posiadać zawór nadmiarowy oraz zawory odcinające, w dobrym stanie technicznym. Puste butle do odzysku są usuwane oraz, jeśli to możliwe, chłodzone przed przystąpieniem do odzysku. Sprzęt do odzysku musi być w dobrym stanie technicznym oraz odpowiedni do odzysku łatwopalnych środków chłodzących. Dodatkowo, dostępny musi być zestaw skalibrowanych wag w dobrym stanie technicznym. Węże muszą być wyposażone szczelne złącza odcinające i być w dobrym stanie technicznym. Przed przystąpieniem do użycia maszyny do odzysku należy sprawdzić, czy jest ona w dobrym stanie technicznym, czy była prawidłowo konserwowana oraz czy wszelkie komponenty elektryczne zostały uszczelnione, aby zapobiec zapłonowi w razie uwolnienia środka chłodzącego. W razie jakichkolwiek wątpliwości należy skontaktować się z producentem. Odzyskany środek chłodzący należy oddać do dostawcy środka chłodzącego w prawidłowej butli odzyskowej i dołączyć ustalony dokument dotyczący przesyłu odpadów. Nie mieszać środków chłodzących w jednostkach odzyskowych, a w szczególności w butlach. W razie konieczności usunięcia olejów sprężarki należy upewnić się, że zostały one usunięte w takim zakresie, aby mieć pewność, że łatwopalny środek chłodzący nie pozostał w środku smarnym. Proces usuwania powinien być przeprowadzony przed oddaniem sprężarki do dostawcy. W celu przyspieszenia tego procesu stosowane będzie jedynie elektryczne podgrzewanie korpusu sprężarki. Kiedy olej zostanie spuszczone z systemu, będzie on w bezpieczny sposób zebrany i zutylizowany. Przed przystąpieniem do przeniesienia lub przesunięcia klimatyzatora, należy poradzić się serwisanta w zakresie odłączania i ponownego podłączenia urządzenia. Nie umieszczać żadnych innych produktów elektrycznych ani urządzeń domowych pod jednostką wewnętrzną lub zewnętrzną. Skropliny wydostające się z urządzenia mogą doprowadzić do ich zawilgocenia i w konsekwencji uszkodzenia mienia. Nie blokować w żaden sposób otworów wentylacyjnych urządzenia. Urządzenie może być instalowane w miejscu z dobrą wentylacją, w pomieszczeniu, którego wielkość jest zgodna ze specyfikacją pracy urządzenia; . Urządzenie powinno być przechowywane w pomieszczeniu bez stale działających otwartych płomieni (np. bez działającego urządzenia gazowego) oraz źródeł zapłonu (np. działającego grzejnika elektrycznego). Nie wolno stosować złączy mechanicznych oraz złączy kołnierzowych wielokrotnego użytku.

# Opis produktu

## Jednostka wewnętrzna

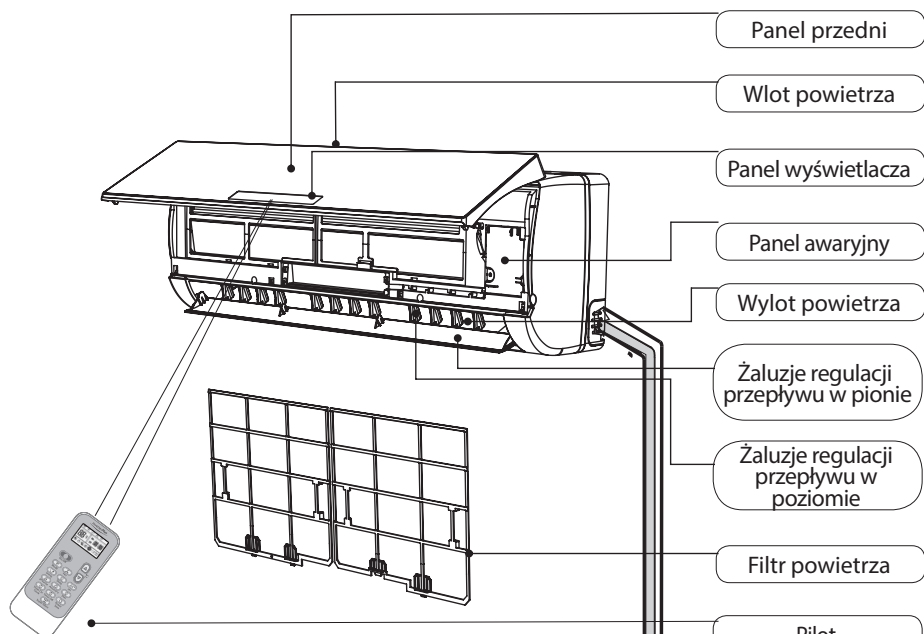

## Jednostka zewnętrzna

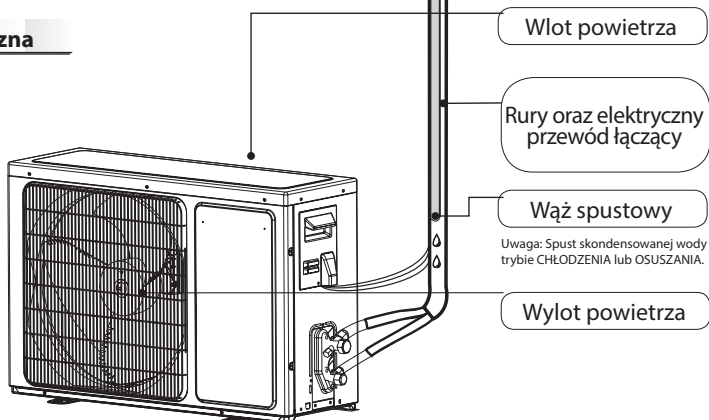

☑ Rysunki przedstawione w niniejszej instrukcji powstały na podstawie zewnętrznego wyglądu standardowego modelu. Zatem kształt przedstawiony na rysunku może różnić się od wybranego modelu klimatyzatora.

### Objaśnienie symboli wyświetlonych na jednostce wewnętrznej i jednostce zewnętrznej.

	<b>OSTRZEŻENIE</b>	Ten symbol oznacza, że urządzenie wykorzystuje łatwopalnego czynnika chłodzącego; wyciek środka chłodzącego lub narażenie na działanie zewnętrznego źródła zapłonu stwarza ryzyko pożaru.
	<b>UWAGA</b>	Ten symbol oznacza, że należy uważnie przeczytać instrukcję obsługi.
	<b>UWAGA</b>	Ten symbol oznacza, że ten sprzęt powinien być obsługiwany przez serwisantów zgodnie z instrukcją instalacji.
	<b>UWAGA</b>	Ten symbol oznacza, że dostępne są informacje w postaci instrukcji obsługi lub instrukcji instalacji.

# Interfejs użytkownika

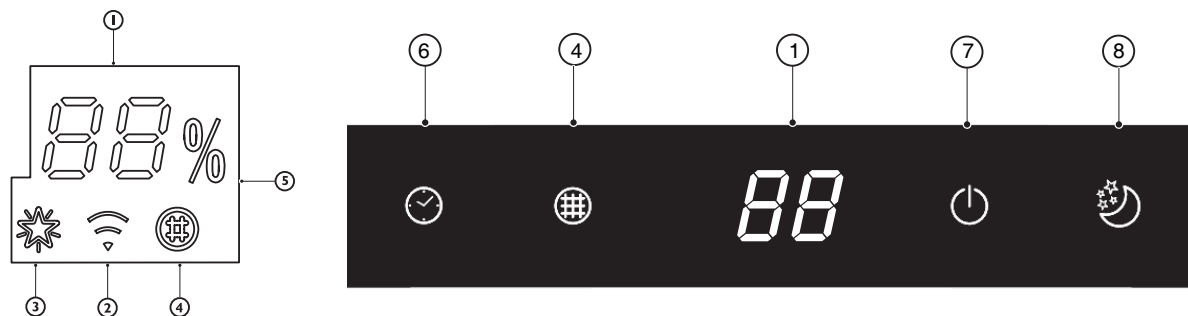

88

## Wskaźnik temperatury (1)

Wskazuje ustawioną temperaturę.

Wyświetla komunikat „FC”, aby przypomnieć o konieczności oczyszczenia filtra.



## Wskaźnik Wi-Fi (2)

Szybko miga (3 Hz) podczas łączenia z routerem lub po utraceniu połączenia z routerem.

Miga powoli (1,5 Hz) kiedy urządzenie jest połączone z ruterem, ale nie ma połączenia z chmurą.

Świeci stale przy pełnym połączeniu Wi-Fi.

Gaśnie w przypadku utracenia lub odłączenia sygnału Wi-Fi.



## Wskaźnik 6th sense (3)

Świeci się kiedy włączona jest funkcja 6th sense.

Gaśnie po wyłączeniu funkcji 6th sense.



## Wskaźnik monitora filtra (4)

Miga kiedy filtr wymaga oczyszczenia.

Wskaźnik monitorowania filtra miga po 720 godzinach pracy, aby przypomnieć o konieczności oczyszczenia filtra.

Po oczyszczeniu filtra nacisnąć przycisk wyzerowania filtra znajdujący się na jednostce wewnętrznej za panelem czołowym, aby wyłączyć miganie wskaźnika monitorowania filtra.



## Wskaźnik wilgotności (5)

Włącza się, kiedy pokazuje poziom wilgotności.

Gaśnie, kiedy pokazuje temperaturę.



## Wskaźnik timera (6)

Świeci się po ustawieniu timera na określony czas.

Gaśnie po zakończeniu pracy timera.



## Wskaźnik pracy urządzenia (7)

Świeci się, podczas pracy urządzenia.

Miga podczas rozmrażania jednostki zewnętrznej.



## Wskaźnik trybu Sleep (8)

Świeci się po ustawieniu trybu Sleep, wskaźnik „Pracy urządzenia” zamiga 10 razy a następnie cały wyświetlacz zgaśnie.

W przypadku klimatyzatorów bez sterowania siecią Wi-Fi, zalecamy zastosowanie Wpro SmartClim: inteligentnego urządzenia, umożliwiającego sterowanie głównymi ustawieniami urządzenia z telefonu smartphona poprzez sieć Wi-Fi. To urządzenie nie jest dołączone do opakowania produktu. Szczegóły na temat zakupu urządzenia można uzyskać w Serwisie technicznym.

## Umieścić baterie w pilocie

1. Włożyć szpilkę i delikatnie nacisnąć klapkę baterii, wysuwając ją w stronę wskazaną strzałką, zgodnie z rysunkiem.
2. Włożyć 2 baterie AAA (1,5V).  
Sprawdzić czy bieguny "+" i "-" są właściwie ustawione.
3. Zamknij klapkę komory baterii w pilocie.

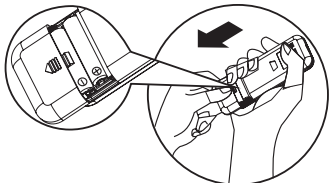

### • Ustawienie zdalnego sterowania

- Po każdej wymianie baterii w pilocie lub podłączeniu zasilania, pilot fabrycznie przestawia się na tryb Pompy Ciepła, jeśli zakupiony klimatyzator ma funkcję Chłodzenia można również użyć pilota zdalnego sterowania pompą ciepła.

## Sterowanie urządzeniem za pomocą pilota

- Aby sterować działaniem urządzenia za pomocą pilota, należy skierować pilota w stronę odbiornika sygnału na jednostce wewnętrznej. Dzięki temu sygnał zostanie odebrany prawidłowo.
- Podczas wysyłania komunikatu z pilota, symbol będzie migał przez 1 sekundę. Po odebraniu sygnału, urządzenie wyemituje krótki sygnał dźwiękowy.

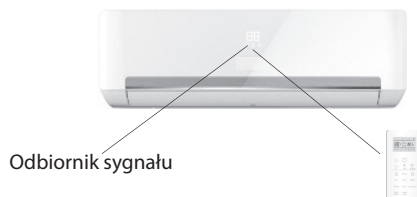

- Pilot jest w stanie sterować działaniem klimatyzatora w zasięgu do 7 m.
- Po każdej wymianie baterii w pilocie, pilot fabrycznie przestawia się na tryb Pompy Ciepła.

**Uwaga: prosimy postępować zgodnie instrukcją właściwą dla pilota otrzymanego do obsługi klimatyzatora.**

## Opis działania przycisków (P1-03)

### 1. PRZYCIISK ON/OFF (WŁ./WYŁ)

Naciśnięcie tego przycisku spowoduje włączenie lub wyłączenie urządzenia.

### 3. PRZYCIISK FAN

Służy do ustawiania prędkości pracy wentylatora w następującej sekwencji: automatyczna, wysoka, średnia lub niska.

### 4-5. PRZYCIISK TEMPERATURY

Służą do ustawiania temperatury w pomieszczeniu.

Służą do ustawiania czasu w trybie timera.

### 6. PRZYCIISK 6th SENSE

Ustawia lub wyłącza funkcję 6th sense.

### 7. PRZYCIISK SWING

Służy do włączania lub wyłączania regulacji odchylenia żaluzji poziomych oraz ustawieniażądanego kierunku przepływu powietrza (góra/dół).

### 10-11. PRZYCIISK HUMIDITY

Służy do ustawianiażądanego poziomu wilgotności. Dostępny jedynie w trybie 6th SENSE.

### 16. PRZYCIISK SUPER SILENT

Służy do włączania lub wyłączania trybu super cichej pracy.

### 2. PRZYCIISK MODE

Służy do wyboru trybu pracy, w następującej sekwencji: automatyczna, wysoka, średnia lub niska.

### 8. PRZYCIISK SLEEP

Służy do ustawiania lub anulowania trybu pracy nocnej w sekwencji sleep 1, sleep 2, sleep 3 sleep 4 oraz wyłączenie.

### 9. PRZYCIISK AROUND U

Służy do ustawiania lub anulowania funkcji Around U.

### 12. PRZYCIISK JET

Służy do włączania lub wyłączania szybkiego schładzania lub nagrzewania.

### 13. PRZYCIISK DIM

Służy do włączania lub wyłączania podświetlenia wyświetlacza na jednostce wewnętrznej.

### 14. PRZYCIISK WI-FI

Służy do włączania oraz wyłączania Wi-Fi.

### 15. PRZYCIISK TIMER

Służy do ustawiania timera, który włącza i wyłącza urządzenie.

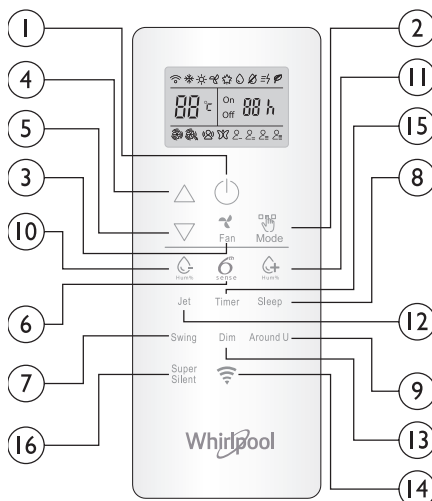

## Symbole na wyświetlaczu pilota

- |  |                           |  |                                   |
|--|---------------------------|--|-----------------------------------|
|  | Wskaźnik chłodzenia       |  | Automatyczna prędkość wentylatora |
|  | Wskaźnik Wilgotność plus  |  | Wysoka prędkość wentylatora       |
|  | Wskaźnik wilgotność minus |  | Średnia prędkość wentylatora      |
|  | Wskaźnik Tylko wentylator |  | Niska prędkość wentylatora        |
|  | Wskaźnik ogrzewania       |  | Wskaźnik Super silent             |
|  | Wskaźnik Around U         |  | Wskaźnik 6 <sup>th</sup> SENSE    |
|  | Wskaźnik Jet              |  | Wskaźnik Power save               |

## Uruchomienie pilota po naciśnięciu przycisku UNLOCK (odblokowanie)

- |  |                                    |
|--|------------------------------------|
|  | Wskaźnik trybu Sleep 1             |
|  | Wskaźnik trybu Sleep 2             |
|  | Wskaźnik trybu Sleep 3             |
|  | Wskaźnik trybu Sleep 4             |
|  | Wyświetlacz ustawionej temperatury |
|  | Wyświetlacz timera                 |
|  | Wysyłanie sygnału                  |

Naciśnięcie przycisku spowoduje podświetlenie wyświetlacza oraz przycisków funkcyjnych. Naciśnięcie ponownie, aby zablokować pilota. Jeśli przez 10 sekund pilot nie wykona żadnej czynności, nastąpi jego automatyczne zablokowanie.



## Opis działania przycisków (J1-3A)

### 1. PRZYCISK ON/OFF (WŁ./WYŁ.)

Naciśnięcie tego przycisku spowoduje włączenie lub wyłączenie urządzenia.

### 2. PRZYCISK MODE

Służy do wyboru trybu pracy w sekwencji chłodzenie, osuszanie, tylko wentylator lub ogrzewanie.

### 3. PRZYCISK FAN

Służy do ustawiania prędkości pracy wentylatora w następującej sekwencji: automatyczna, wysoka, średnia lub niska.

### 4-5. PRZYCISK TEMPERATURY

Służy do ustawiania temperatury w pomieszczeniu. Służy do ustawiania trybu timera oraz zegara czasu rzeczywistego.

### 6. PRZYCISK 6TH SENSE

Ustawia lub wyłącza funkcję 6th sense.

### 7. PRZYCISK SWING

Służy do włączania lub wyłączania regulacji odchylenia żaluzji poziomych oraz ustawienia żądanego kierunku przepływu powietrza (górze/dół).

### 8. PRZYCISK SLEEP

Ustawia lub wyłącza funkcję trybu Sleep w sekwencji

### 9. PRZYCISK AROUND U

Służy do ustawiania lub anulowania funkcji Around U.

### 10. PRZYCISK TIMER ON/CLOCK

Służy do ustawienia bieżącej godziny.

Służy do ustawienia lub anulowania timera.

### 11 PRZYCISK TIMER OFF

Służy do ustawienia lub anulowania wyłączenia timera.

### 12. PRZYCISK JET

Służy do włączania lub wyłączania szybkiego schładzania lub nagrzewania.

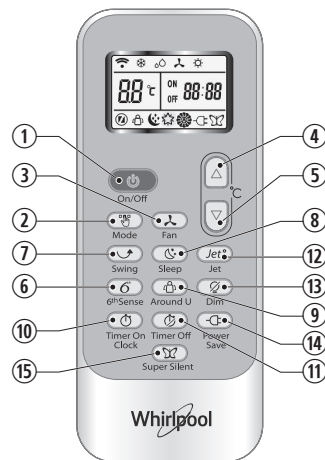

### 13. PRZYCISK DIM

Służy do włączania lub wyłączania podświetlenia wyświetlacza na jednostce wewnętrznej.

### 14. PRZYCISK POWER SAVE

Służy do uruchomienia lub wyłączenia oszczędzania energii.

### 15. PRZYCISK SUPER SILENT

Służy do włączania lub wyłączania trybu super cichej pracy.

## Symbole na wyświetlaczu pilota

	Wskaźnik chłodzenia		Wskaźnik trybu Sleep 1		Automatyczna prędkość wentylatora		Wskaźnik Jet
	Wskaźnik Dry		Wskaźnik trybu Sleep 2		Wysoka prędkość wentylatora		Wysyłanie sygnału
	Wskaźnik Tylko wentylator		Wskaźnik trybu Sleep 3		Średnia prędkość wentylatora		Wyświetlacz timera
	Wskaźnik ogrzewania		Wskaźnik trybu Sleep 4		Niska prędkość wentylatora		Wyświetlacz bieżącego czasu
	Wskaźnik 6 <sup>th</sup> SENSE		Wskaźnik Around U		Wskaźnik Super silent		Wyświetlacz ustawionej temperatury
							Wskaźnik Power save

## ZABEZPIECZENIE

### Warunki robocze

W niżej wymienionych przypadkach może dojść do zadziałania urządzenia zabezpieczającego i wyłączenia urządzenia.

<b>Grzanie</b>	Temperatura powietrza na zewnątrz przekracza 24°C
	Temperatura powietrza na zewnątrz wynosi mniej niż -7°C
	Temperatura w pomieszczeniu przekracza 27°C
<b>Chłodzenie</b>	Temperatura powietrza na zewnątrz przekracza 43°C
	Temperatura w pomieszczeniu wynosi mniej niż 21°C
<b>Osuszanie</b>	Temperatura w pomieszczeniu wynosi mniej niż 18°C

Jeśli klimatyzator pracuje w trybie CHŁODZENIE lub SUSZENIE, a drzwi lub okno są otwarte przez dłuższy czas przy wilgotności względnej powyżej 80%, z wylotu powietrza może skapywać rosa. **Cechy urządzenia zabezpieczającego** Odczekać co najmniej 3 minuty przed ponownym uruchomieniem urządzenia po zatrzymaniu pracy lub zmianie trybu podczas pracy. Po podłączeniu do zasilania oraz natychmiastowym włączeniu urządzenia może dojść do opóźnienia w rozpoczęciu przez nie pracy rzędu 20 sekund. Jeśli urządzenie całkowicie przestało pracować, nacisnąć przycisk ON/OFF (WŁ./WYŁ.), aby je ponownie uruchomić. Należy ponownie ustawić timer, jeśli został on skasowany.

### Cechy trybu CHŁODZENIE

#### Zabezpieczenie przed zamrażaniem

Kiedy temperatura wewnętrznej wymiennika ciepła spadnie do 0° lub poniżej, sprężarka przestanie pracować, aby chronić urządzenie.

### Cechy trybu OGRZEWANIE

#### Nagrzewanie wstępne

Aby nie dopuścić do wydmuchiwania zimnego powietrza, należy odczekać ok. 2-5 minut, aby jednostka wewnętrzna wstępnie się nagrzała po rozpoczęciu działania w trybie OGRZEWANIE. Wentylator wewnętrzny nie będzie pracować podczas fazy nagrzewania wstępnego.

#### Rozmrażanie

W trybie OGRZEWANIE urządzenie będzie się automatycznie rozmrażać (odsrażać), aby zwiększyć wydajność. Procedura ta trwa zazwyczaj 6 do 10 minut. Podczas rozmrażania wentylator nie pracuje, a wskaźnik pracy urządzenia miga. Po zakończeniu rozmrażania urządzenie automatycznie powraca do trybu OGRZEWANIE.

# Konserwacja

## Czyszczenie panelu czołowego jednostki

### 1. Odłączyć od zasilania elektrycznego

Wyłączyć urządzenie, a następnie odłączyć je od zasilania elektrycznego.

### 2. Zdjąć panel czołowy

Otworzyć panel czołowy zgodnie ze strzałką tak jak na rysunku (Rys. A).

Mocno pociągnąć panel czołowy za oba boki i go wyjąć (Rys. B).

### 3. Oczyszczyć panel czołowy

Wyrzeć miękką i suchą ściereczką. Umyć z użyciem ciepłej wody (poniżej 40°C), jeśli urządzenie jest bardzo zabrudzone. Po umyciu odczekać, aż wyschnie.

### 4. Założyć z powrotem i zamknąć panel czołowy

Założyć z powrotem panel czołowy i docisnąć panel czołowy do dołu, aby go zamknąć.

#### Uwaga:

- Nie używać takich substancji jak benzyna lub proszek do szorowania do czyszczenia urządzenia.
- Nie spryskiwać wodą jednostki wewnętrznej. Niebezpieczeństwo! Porażenie elektryczne!!

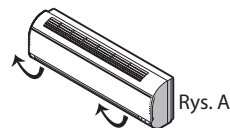

Rys. A

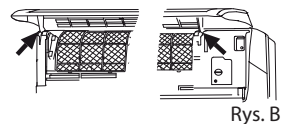

Rys. B

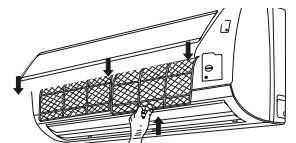

Rys. C

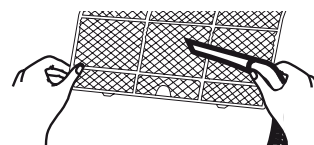

Rys. D

## Czyszczenie filtra powietrza

Filtr powietrza należy czyścić po ok. 200 godzinach pracy. Filtr powietrza należy czyścić co dwa tygodnie, jeśli klimatyzator pracuje w wyjątkowo zapylnym środowisku.

### 1. Odłączyć od zasilania elektrycznego

Wyłączyć urządzenie, a następnie odłączyć je od zasilania elektrycznego.

### 2. Wyjąć filtr powietrza (Rys. C).

1. Otworzyć panel czołowy. 2. Lekko nacisnąć uchwyt filtra. 3. Wysunąć filtr.

### 3. Oczyszczyć filtr powietrza (Rys. D)

Jeśli filtr jest bardzo zabrudzony, oczyścić go roztworem ciepłej wody z neutralnym detergentem.

Po umyciu odczekać, aż wyschnie.

### 4. Założyć filtr z powrotem, nacisnąć przycisk wyzerowania filtra (Rys. E) znajdujący się z prawej strony za pomocą walcowatej szpilki, a następnie zamknąć panel czołowy.

#### Uwaga:

- Aby uniknąć obrażeń cielesnych i urazów, nie dotykać palcami ożebrowania jednostki wewnętrznej po zdjęciu filtra.
- Nie próbować samodzielnie czyścić wnętrza klimatyzatora.
- Nie prać filtra w pralce.

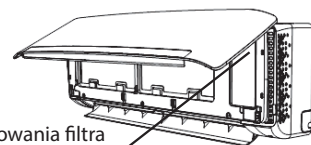

Przycisk zerowania filtra



Rys. E

## PRACA W TRYBIE AWARYJNYM

W sytuacji awaryjnej lub w razie zagubienia pilota urządzeniem można sterować za pomocą przełącznika on/off (wł./wył.) znajdującego się na jednostce wewnętrznej.

- Włączenie urządzenia: kiedy urządzenie jest wyłączone, po naciśnięciu tego przycisku włączy się i będzie działać w trybie 6th SENSE.
- Wyłączenie urządzenia: kiedy urządzenie jest włączone, po naciśnięciu tego przycisku urządzenie przestanie pracować.

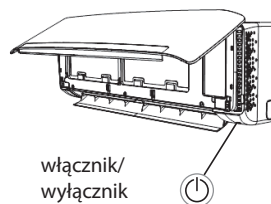

włącznik/  
wyłącznik

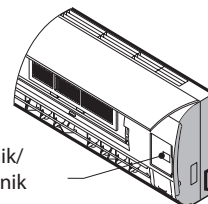

włącznik/  
wyłącznik

**Uwaga: Nie naciskać długo tego przycisku, ponieważ może to spowodować jego uszkodzenie.**

## Funkcja Auto-Restart (Automatyczne ponowne uruchomienie)

Aby ustawić automatyczne ponowne uruchomienie urządzenia, należy podłączyć je do zasilania, nacisnąć przycisk ON/OFF (WŁ./WYŁ.) znajdujący się na jednostce wewnętrznej i przytrzymać przez ponad 5 sekund. O ustawieniu automatycznego ponownego uruchomienia urządzenia poinformuje sygnał dźwiękowy.

Jeśli ustawione zostało automatyczne ponowne uruchomienie urządzenia, nacisnąć przycisk ON/OFF (WŁ./WYŁ.) na jednostce wewnętrznej i przytrzymać przez ponad 5 sekund, aby anulować funkcję automatycznego ponownego uruchomienia. O anulowaniu funkcji poinformuje sygnał dźwiękowy, a klimatyzator przełączy się w tryb uśpienia.

## Utylizacja baterii

Aby chronić zasoby naturalne i promować recykling materiałów, należy oddzielać baterie or innego rodzaju odpadów i przekazywać je do lokalnego punktu selektywnej zbiórki odpadów.



# Instrukcja instalacji

## Schemat instalacji

Odległość od ściany musi być większa niż 50mm

Odległość od sufitu musi być większa niż 200mm

**Szczegółowe informacje na temat instalacji można odnaleźć na stronie: [docs.whirlpool.eu](http://docs.whirlpool.eu)**

### Jednostka wewnętrzna

Odległość od ściany musi być większa niż 50mm

Odległość od podłogi musi być większa niż 2500mm

**UWAGA:** Powyższy rysunek przedstawia jedynie ogólny zarys urządzenia i może nie odpowiadać zewnętrznemu wyglądowi zakupionego urządzenia. Montaż należy zlecić wyłącznie wykwalifikowanemu specjalście zgodnie z krajowymi przepisami dotyczącymi instalacji elektrycznych.

### Jednostka zewnętrzna

Odległość wlotu powietrza od ściany powinna być większa niż 250mm

Odległość wlotu powietrza od ściany powinna być większa niż 250mm

Odległość wylotu powietrza od ściany powinna być większa niż 500mm

Więcej niż  $\Delta$  250mm

Podczas montażu przewodu połączeniowego, należy sprawdzić czy kolory przewodów oraz numer zacisku w jednostce zewnętrznej są takie same jak w przypadku drzwi w urządzeniu wewnętrznym.

### Specyfikacja przewodów

Moc (Btu/h)	Przewód zasilający		Przewód łączący	
	Typ	Zwykły przekrój	Typ	Zwykły przekrój
7K, 9K, 12K	H07RN-F	1,0mm <sup>2</sup> X3	H07RN-F	1,0mm <sup>2</sup> X5
18K	H07RN-F	1,5mm <sup>2</sup> X3	H07RN-F	1,5mm <sup>2</sup> X5
24 K	H07RN-F	2,5mm <sup>2</sup> X3	H07RN-F	2,5mm <sup>2</sup> X5

# Rozwiązywanie problemów

Często przyczyny problemów z działaniem są błahie i można je bez trudu odnaleźć i usunąć. Prosimy o zapoznanie się z poniższą tabelą przez skontaktowaniem się z serwisem technicznym. W ten sposób możecie Państwo oszczędzić swój czas i uniknąć niepotrzebnych wydatków.

Problem	Analiza przyczyn
Nie działa	<ul style="list-style-type: none"><li>• Czy zadziałało urządzenie zabezpieczające lub spalił się bezpiecznik?</li><li>• Odczekać 3 minuty i uruchomić ponownie; urządzenie zabezpieczające może zapobiegać uruchomieniu jednostki.</li><li>• Czy baterie w pilocie nie są rozładowane?</li><li>• Czy wtyczka przewodu zasilającego jest prawidłowo włożona do gniazdka?</li></ul>
Brak nadmuchu zimnego lub ciepłego powietrza	<ul style="list-style-type: none"><li>• Czy filtr powietrza nie jest zabrudzony?</li><li>• Czy otwory wlotu i wylotu powietrza w klimatyzatorze są niedrożne?</li><li>• Czy temperatura została ustawiona prawidłowo?</li><li>• Czy drzwi lub okna są otwarte?</li></ul>
Brak możliwości sterowania	<ul style="list-style-type: none"><li>• Czy nie ma żadnych silnych zakłóceń (np. w związku z nadmiernymi wyładowaniami ładunków elektrostatycznych, nieprawidłowym napięciem zasilania)? Należy pamiętać, że w takiej sytuacji praca urządzenia będzie nieprawidłowa. Należy wyjąć wtyczkę przewodu zasilającego z gniazdka i włożyć ją ponownie po 2-3 sekundach.</li></ul>
Urządzenie nie uruchamia się od razu	<ul style="list-style-type: none"><li>• Po zmianie trybu pracy może nastąpić 3-minutowe opóźnienie.</li></ul>
Specyficzny zapach	<ul style="list-style-type: none"><li>• Źródłem tego zapachu może być coś innego, np. meble, dym papierosa itp. Zapach mógł zostać wciągnięty przez jednostkę i wydychany na zewnątrz wraz z powietrzem.</li></ul>
Odgłos przepływającej wody	<ul style="list-style-type: none"><li>• To zwykłe zjawisko wywołane przepływem środka chłodniczego w klimatyzatorze.</li><li>• Dźwięk rozmrażania w trybie ogrzewania.</li></ul>
Odgłos pękania	<ul style="list-style-type: none"><li>• Dźwięk może być spowodowany przez rozszerzenie się lub kurczenie panelu czołowego w związku ze zmianami temperatury.</li></ul>
Z otworu wylotowego wydobywa się mgła	<ul style="list-style-type: none"><li>• Czy mgła pojawiła się w pomieszczeniu o niskiej temperaturze? To zwykłe zjawisko wywołane wylotem zimnego powietrza z jednostki wewnętrznej podczas działania trybu CHŁODZENIA lub SUSZENIA.</li></ul>
Miga wskaźnik pracy urządzenia, lecz wentylator wewnętrzny przestaje pracować.	<ul style="list-style-type: none"><li>• Jednostka przechodzi z trybu ogrzewania do rozmrażania. . Wskaźnik zgaśnie i powróci do trybu ogrzewania.</li></ul>

**Uwaga: Jeśli problemy nie znikną, wyłączyć urządzenie, wyjąć wtyczkę przewodu zasilającego z gniazdka, a następnie skontaktować się z najbliższym autoryzowanym serwisem technicznym Whirlpool. Nie próbować samodzielnie przemieścić, naprawiać, demontować ani w żaden sposób modyfikować urządzenia.**

# SERWIS TECHNICZNY

## Przed kontaktem z biurem obsługi klienta:

1. Należy spróbować rozwiązać problem samodzielnie przy pomocy opisów zamieszczonych w tabeli "Instrukcji wyszukiwania i usuwania usterek".
2. Wyłączyć urządzenie i włączyć je ponownie, a następnie sprawdzić, czy usterka ustąpiła.

**Jeśli po przeprowadzeniu powyższych kontroli, usterka nie ustąpiła, należy skontaktować się z biurem obsługi klienta.**

Podać:

- krótki opis usterki;
- dokładny model klimatyzatora;
- numer serwisowy (to numer widniejący pod słowem Serwis na etykiecie serwisowej znajdującej się z boku lub na dole jednostki wewnętrznej).
- Numer serwisowy można również znaleźć w książeczce gwarancyjnej;
- dokładny adres;
- numer telefonu.

**Uwaga: Pełną instrukcję obsługi urządzenia można pobrać ze strony, za pomocą linka: [docs.whirlpool.eu](https://docs.whirlpool.eu) przy użyciu kodu QR.**



W razie konieczności wykonania napraw należy skontaktować się z **Serwisem technicznym** (Ma się wtedy gwarancję, że użyte zostaną oryginalne części zamienne, a sama naprawa będzie wykonana prawidłowo).

Konieczne będzie przedstawienie oryginalnego dowodu zakupu.

**Niezastosowanie się do powyższych instrukcji może obniżyć bezpieczeństwo użytkownika oraz jakość urządzenia.**

**SERVICE** 0000 000 00000



# BEZPEČNOSTNÍ POKYNY

## JE DŮLEŽITÉ SE S NIMI SEZNÁMIT A DODRŽOVAT JE

- Stáhněte si úplný návod k použití na adrese docs.whirlpool.eu nebo volejte na telefonní číslo uvedené v záručním listě.
- Před použitím spotřebiče si přečtěte tento návod k použití. Uchovejte si jej pro pozdější použití.
- V těchto pokynech a na samotném spotřebiči jsou uvedena důležitá bezpečnostní upozornění, která je třeba za všech okolností dodržet. Výrobce odmítá nést jakoukoli odpovědnost za poruchy, které byly způsobeny nedodržením bezpečnostních pokynů, nevhodným používáním spotřebiče nebo nesprávným nastavením ovladačů.
- ⚠ Velmi malé děti (0–3 roky) je třeba držet v bezpečné vzdálenosti od spotřebiče. Nejsou-li malé děti (3–8 let) pod dohledem, je třeba je držet v bezpečné vzdálenosti od spotřebiče. Děti starší 8 let a osoby s fyzickým, smyslovým či duševním postižením nebo bez patřičných zkušeností a znalostí mohou tento spotřebič používat pouze pod dohledem nebo tehdy, pokud obdržely informace o bezpečném použití spotřebiče a rozumějí rizikům, která s jeho používáním souvisejí. Nedovolte dětem, aby si se spotřebičem hrály. Nedovolte dětem, aby bez dohledu prováděly čištění a běžnou údržbu spotřebiče.

## SCHVÁLENÉ POUŽITÍ

- ⚠ UPOZORNĚNÍ: Tento spotřebič není určen k ovládání pomocí externího spínacího zařízení, jako je časovač, či samostatného systému dálkového ovládání.
- ⚠ Tento spotřebič je určen k použití v domácnostech a zařízeních, jako jsou: hotely a kanceláře.
- ⚠ Tento spotřebič není určen pro profesionální použití.
- ⚠ Nejprve vždy vypněte klimatizaci dálkovým ovládáním. K vypnutí nepoužívejte síťový jistič ani vytažení zástrčky. Odpojte klimatizaci od elektrické sítě, pokud ji nebudete používat po delší dobu nebo během bouřky.
- ⚠ Nikdy nevkládejte do vývodu vzduchu překážku – nebezpečí zranění. Udržujte ventilační otvory bez jakýchkoliv překážek.
- ⚠ Neumisťujte žádné elektrické spotřebiče ani zařizovací předměty pod vnitřní jednotku ani venkovní jednotku. Kondenzát odkapávající z jednotky může způsobit jejich navlhnutí a poškození nebo poruchu vašeho majetku.

## INSTALACE

- ⚠ Stěhování a instalaci spotřebiče musejí provádět minimálně dvě osoby – nebezpečí zranění. Při rozbalování a instalaci používejte ochranné rukavice – nebezpečí pořezání!
- ⚠ Instalaci, včetně připojení k elektrickému napájení, a opravy musí provádět kvalifikovaný technik podle národních elektrotechnických předpisů. Neopravujte ani nevyměňujte žádnou část spotřebiče, pokud to není výslovně uvedeno v návodu k použití. Nedovolte dětem, aby se přibližovaly k místu instalace. Po vybalení spotřebiče se přesvědčte, že během přepravy nedošlo k jeho poškození. V případě problémů se obraťte na prodejce nebo na nejbližší servisní středisko. Po instalaci musí být obalový materiál (plasty, polystyrenová pěna atd.) uložen mimo dosah dětí – nebezpečí udušení. Před zahájením instalace je nutné spotřebič odpojit od elektrické sítě – nebezpečí úrazu elektrickým proudem. Během instalace se ujistěte, že zařízení nepoškozuje napájecí kabel – nebezpečí požáru a úrazu elektrickým proudem. Spotřebič zapněte až po dokončení jeho instalace.

# BEZPEČNOSTNÍ POKYNY

- ⚠ Při stěhování nebo přemístění klimatizačního zařízení se obraťte na zkušené servisní techniky za účelem odpojení a opětovné instalace jednotky.
- ⚠ Zařízení nesmí být instalováno v prádelně.

## UPOZORNĚNÍ NA PŘERUŠENÍ DODÁVKY ELEKTRICKÉ ENERGIE

- ⚠ Napájení musí mít jmenovité napětí a tvořit samostatný okruh pro spotřebič. Průměr napájecí šňůry musí splňovat požadavky.
- ⚠ Na pevné kabeláži musí být instalován vícepólový vypínač v souladu s elektrotechnickými předpisy a spotřebič musí být uzemněn v souladu s národními normami pro elektrickou bezpečnost.
- ⚠ K pevné kabeláži by měl být připojen odpojovací vypínač pro všechny póly s mezerou mezi kontakty alespoň 3 mm.
- ⚠ Nepoužívejte prodlužovací kabely, sdružené zásuvky nebo adaptéry. Po provedení montáže nesmí být elektrické prvky spotřebiče pro uživatele přístupné. Nepoužívejte spotřebič, pokud jste mokří nebo naboso. Tento spotřebič nezapínejte, pokud je poškozen napájecí síťový kabel či zástrčka, pokud správně nefunguje nebo byl poškozen či spadl.
- ⚠ Jestliže je poškozený přívodní kabel, za identický ho smí vyměnit pouze výrobce, servisní technik nebo osoba s podobnou příslušnou kvalifikací, jinak by mohlo dojít k úrazu – riziko úrazu elektrickým proudem.
- ⚠ Proudový chránič (RCD) s jmenovitým proudem nepřesahujícím 30 mA musí být začleněn do pevné kabeláže podle národních právních předpisů.
- ⚠ Teplota chladicího okruhu bude vysoká, umístěte tedy prosím propojovací kabel mimo měděnou trubku.
- ⚠ Zajistěte bezpečné uzemnění a propojení uzemňovacího vodiče se speciálním uzemňovacím systémem budovy; instalaci musí provádět profesionální pracovníci. Spotřebič musí být vybaven proudovým chráničem a pomocným jističem s dostatečnou kapacitou. Jistič musí být také vybaven magnetickou a tepelnou vypínací funkcí, aby byla zajištěna ochrana v případě zkratu a přetížení.

Konfigurace	9K a 12K	18K	24K
Požadovaná kapacita jističe	16A	20A	25A

- ⚠ Připojení napájecího kabelu a kabelového propojení mezi vnitřní a venkovní jednotkou, viz schéma zapojení spotřebiče.

## ČIŠTĚNÍ A ÚDRŽBA

- ⚠ **VAROVÁNÍ:** Před zahájením jakékoli údržby musí být spotřebič odpojen od elektrického napájení; nikdy nepoužívejte parní čistič – riziko elektrického šoku!
- ⚠ Údržba a opravy vyžadující pomoc jiných kvalifikovaných pracovníků se provádějí pod dohledem osoby, která je způsobilá používat hořlavá chladiva.
- ⚠ Servis se musí provádět pouze zařízením doporučeným výrobcem.

## LIKVIDACE OBALOVÉHO MATERIÁLU

Obalový materiál je 100% recyklovatelný a je označen recyklačním symbolem (♻). Jednotlivé části obalového materiálu proto zlikvidujte odpovědně podle platných místních předpisů upravujících nakládání s odpady.

## LIKVIDACE DOMÁCÍCH ELEKTROSPOTŘEBIČŮ

Tento spotřebič byl vyroben z recyklovatelných nebo opakovaně použitelných materiálů. Zlikvidujte jej podle místních předpisů pro likvidaci odpadu. Další informace o likvidaci, renovaci a recyklaci elektrických spotřebičů získáte na místním úřadě, ve středisku pro sběr domácího odpadu nebo v obchodě, kde jste spotřebič zakoupili. Tento spotřebič je označen v souladu s evropskou směrnicí 2012/19/EU o odpadních elektrických a elektronických zařízeních (OEEZ). Zajištěním správné likvidace

# BEZPEČNOSTNÍ POKYNY

tohoto výrobku pomůžete zabránit negativním vlivům na životní prostředí a lidské zdraví.

Symbol (♻️) na výrobku nebo příslušných dokladech udává, že tento výrobek nesmí být likvidován společně s domácím odpadem, nýbrž je nutné jej odevzdat do příslušného sběrného střediska k recyklaci elektrických a elektronických zařízení.

## PROHLÁŠENÍ O SHODĚ

- Plné znění prohlášení o shodě se nachází na následující webové stránce: [docs.whirlpool.eu](https://docs.whirlpool.eu).
- Rádiové zařízení pracuje v kmitočtovém pásmu 2,4 GHz ISM, přičemž maximální hodnota přenášené radiofrekvenční energie nepřesahuje 20 dBm (ekvivalentní izotropně vyzářený výkon, EIRP).
- Součástí tohoto výrobku je software s otevřeným zdrojovým kódem vyvinutý třetími stranami. Prohlášení o používání licence k tomuto otevřenému softwaru je k dispozici na této webové stránce: [docs.whirlpool.eu](https://docs.whirlpool.eu).
- Tento spotřebič obsahuje fluorované skleníkové plyny, na které se vztahuje Kjótský protokol; chladicí plyn je v hermeticky uzavřeném systému (R32, GWP 675). Maximální množství náplně chladiva je 2,5 kg. Podrobné informace naleznete na štítku s jmenovitými hodnotami.

## BEZPEČNOSTNÍ POKYNY PRO ÚDRŽBU SPOTŘEBIČE SE SPECIFICKÝM CHLADIVEM

- Stáhněte si úplný manuál pro podrobnou instalaci, servis, údržbu a opravy na [docs.whirlpool.eu](https://docs.whirlpool.eu).
  - ⚠️ Nepoužívejte prostředky k urychlení procesu odmrazování nebo k čištění, které nejsou doporučeny výrobcem.
  - ⚠️ Spotřebič musí být skladován v dobře větraném prostoru, kde velikost místnosti odpovídá ploše prostoru, jak je specifikováno pro provoz; bez nepřetržitého provozu zdrojů zážehu (například; otevřený oheň, provoz plynového spotřebiče nebo provoz elektrického ohřívače).
  - ⚠️ Nepropichovat ani nepálit. Dávejte pozor, protože chladivo může být bez zápachu.
  - Každá osoba, která pracuje nebo vstupuje do okruhu chladicího média, by měla mít aktuálně platné osvědčení od oprávněného orgánu v příslušném průmyslovém odvětví, které opravňuje k nakládání s chladivem v souladu s průmyslovou specifikací. Servis se provádí pouze podle doporučení výrobce. Údržba a opravy vyžadující pomoc jiných kvalifikovaných pracovníků se provádějí pod dohledem osoby, která je způsobilá používat hořlavá chladiva. Spotřebič musí být instalován, provozován a skladován v místnosti s podlahovou plochou větší než 10 m<sup>2</sup>. Instalace potrubí musí být vedena do místnosti s podlahovou plochou větší než 10 m<sup>2</sup>. Potrubí musí být v souladu s národními předpisy pro plynárenství. Maximální množství náplně chladiva je 2,5 kg. Mechanické konektory používané uvnitř budovy musí vyhovovat normě ISO 14903. Pokud jsou mechanické konektory znovu použity uvnitř, musí se obnovit těsnicí součásti. Pokud jsou spoje s rozšířeným hrdlem znovu použity uvnitř, musí se rozšířené hrdlo znovu vytvořit. Instalace potrubí musí být omezena na minimum. Mechanická připojení musí být přístupná pro účely údržby.
1. Přeprava zařízení, které obsahuje hořlavé chladivo, musí být v souladu s přepravními předpisy.
  2. Označení zařízení pomocí značek musí odpovídat místním předpisům.
  3. Likvidace zařízení, které využívá hořlavé chladivo, musí být v souladu s národními

# BEZPEČNOSTNÍ POKYNY

předpisy.

4. Skladování zařízení/spotřebiče by mělo být v souladu s pokyny výrobce.
5. Skladování zabaleného (neprodaného) zařízení Ochranný obal pro skladování by měly být konstruován tak, aby při mechanickém poškození zařízení uvnitř balení nedošlo k úniku náplně chladiva. Maximální počet kusů zařízení, která mohou být uložena společně, bude podle místních předpisů.

6. Informace o servisu.

## 6-1 Kontroly oblasti

Před zahájením práce na systému, který obsahuje hořlavé chladivo, jsou nezbytné bezpečnostní kontroly, aby se minimalizovalo riziko vznícení. Pro opravy chladicího systému je třeba před provedením práce na systému dodržet následující bezpečnostní opatření.

## 6-2 Pracovní postup

Práce se provádějí řízeným postupem, aby se minimalizovalo riziko přítomnosti hořlavého plynu nebo páry při provádění práce.

## 6-3 Obecná pracovní oblast

Všichni pracovníci údržby a ostatní pracovníci v místní oblasti musí být poučeni o povaze prováděné práce. Měli byste se vyvarovat práci v omezeném prostoru. Oblast kolem pracovního prostoru musí být oddělena. Ujistěte se, že podmínky uvnitř oblasti byly zajištěny prostřednictvím kontroly nad hořlavým materiálem.

## 6-4 Kontrola přítomnosti chladiva

Oblast musí být před a během práce zkontrolována vhodným detektorem chladiva, aby se zajistilo, že technik si je vědom přítomnosti hořlavého prostředí. Zajistěte, aby bylo zařízení pro detekci úniků vhodné pro použití s hořlavými chladivy, tj. bez jiskření, odpovídajícím způsobem utěsněné nebo jiskrově bezpečné.

## 6-5 Přítomnost hasicího přístroje

Pokud se má provádět jakákoliv vysokoteplotní práce na chladicím zařízení nebo příslušných dílech, musí být k dispozici vhodná hasicí zařízení. Mějte k dispozici CO<sub>2</sub> nebo práškový hasicí přístroj v blízkosti plnicí oblasti.

## 6-6 Žádné zdroje zážehu

Žádná osoba provádějící práce související s chladicím systémem zahrnující odhalení jakéhokoliv potrubí, které obsahuje nebo obsahovalo hořlavé chladivo, nesmí používat jakékoliv zdroje zážehu takovým způsobem, který by vedl k nebezpečí požáru nebo výbuchu. Všechny možné zdroje zážehu, včetně kouření cigaret, by měly být umístěny dostatečně daleko od místa instalace, opravy, demontáže a likvidace, během nichž se může uvolňovat hořlavé chladivo do okolního prostoru. Před zahájením práce je třeba prověřit oblast okolí zařízení, aby se zajistilo, že nedochází k žádnému nebezpečí požáru nebo vznícení. Musí být instalovány značky „Zákaz kouření“.

## 6-7 Větraná oblast

Před otevřením systému nebo prováděním jakýchkoliv prací při vysokých teplotách zajistěte, aby oblast byla otevřená nebo dostatečně větraná. K určité ventilaci musí stále docházet i v průběhu doby, kdy je práce prováděna. Větrání by mělo bezpečně rozptýlit jakékoliv uvolněné chladivo a přednostně ho odvětrat do vnějšího prostředí.

## 6-8 Kontroly chladicího zařízení

Pokud jsou elektrické součásti měněny, musí být vhodné pro daný účel a se správnou specifikací. Pokyny výrobce pro údržbu a servis musí být vždy dodržovány. V případě

# BEZPEČNOSTNÍ POKYNY

pochybností se poradte s technickým oddělením výrobce. Při instalacích používajících hořlavá chladiva se musí provádět následující kontroly:

- Velikost náplně je v souladu s velikostí prostoru, ve kterém jsou instalovány součásti s obsahem chladiva;
- Ventilační zařízení a výstupy fungují adekvátně a nejsou blokovány;
- Pokud je používán nepřímý chladicí okruh, musí se sekundární okruh zkontrolovat z hlediska přítomnosti chladiva;
- Označení zařízení je i nadále viditelné a čitelné. Označení a značky, které jsou nečitelné, musí být opraveny;
- Chladicí potrubí nebo součásti jsou instalovány v takové poloze, ve které je nepravděpodobné, že budou vystaveny jakékoliv látce, která může způsobovat korozi součástí obsahujících chladivo, pokud nejsou konstruovány z materiálů, které jsou ze své podstaty odolné vůči korozi, nebo jsou vhodně chráněny proti korozi.

## 6-9 Kontroly elektrických zařízení

Opravy a údržba elektrických součástí musí zahrnovat počáteční bezpečnostní kontroly a postupy kontroly součástí. Pokud dojde k poruše, která by mohla ohrozit bezpečnost, nesmí být k okruhu připojen žádný elektrický zdroj, dokud není vyhovujícím způsobem odstraněna. Pokud není možné poruchu okamžitě odstranit, ale je třeba pokračovat v provozu, použije se přiměřené dočasné řešení. To se musí oznámit majiteli zařízení, takže jsou doporučovány všechny části. Počáteční bezpečnostní kontroly zahrnují:

- Že kondenzátory jsou vybity: to musí být provedeno bezpečně, aby nedošlo k vzniku jisker;
- Že při plnění, zotavení nebo čištění systému nejsou odhaleny žádné elektrické součásti a kabeláž;
- Že existuje pospojování uzemnění.

## 7. Opravy utěsněných součástí

Při opravách utěsněných součástí musí být veškeré elektrické příklady odpojeny od zařízení, na kterém se pracuje, před jakýmkoliv odstraněním utěsněného elektrického napájení zařízení během servisu a poté musí být v nejkritičtějších místech umístěna trvale fungující forma detekce úniků za účelem varování při potenciálně nebezpečné situaci. Zvláštní pozornost musí být věnována následujícím skutečnostem, aby se zajistila práce na elektrických součástech. Skříň se nezmění tak, aby byla ovlivněna úroveň ochrany. Patří sem poškození kabelů, nadměrný počet připojení, svorky, které nebyly vyrobeny podle původních specifikací, poškození těsnění, nesprávná montáž ucpávek atd. Ujistěte se, že je přístroj bezpečně namontován. Zajistěte, aby těsnění nebo těsnicí materiály nebyly degradovány tak, že již neslouží k zabránění vstupu hořlavých prostředí. Náhradní díly musí být v souladu se specifikacemi výrobce.

### POZNÁMKA:

Použití silikonového těsnicího prostředku může znemožnit účinnost některých typů zařízení pro detekci úniků. Jiskrově bezpečné součásti nemusí být před prací na nich izolovány.

## 8. Opravy jiskrově bezpečných součástí

Nepoužívejte žádné trvalé indukční nebo kapacitní zátěže okruhu, aniž byste se ujistili, že to nepřekročí přípustné napětí a proud povolený pro používané zařízení. Jiskrově bezpečné součásti jsou jediné typy, na kterých je možné pracovat v přítomnosti hořlavého prostředí. Zkušební zařízení musí mít správné jmenovité hodnoty. Vyměňujte



# BEZPEČNOSTNÍ POKYNY

součásti pouze za díly specifikované výrobcem. Jiné díly mohou způsobit vznícení ovzduší s chladivem v případě netěsnosti.

## 9. Kabeláž

Zkontrolujte, zda kabeláž není vystavena opotřebení, korozi, nadměrnému tlaku, vibracím, ostrým hranám nebo jiným nepříznivým vlivům prostředí. Kontrola také musí brát v úvahu účinky stárnutí nebo kontinuálních vibrací ze zdrojů, jako jsou kompresory nebo ventilátory.

## 10. Detekce hořlavých chladiv

Za žádných okolností nesmí být při vyhledávání nebo detekci úniku chladiva použity potenciální zdroje zážehu. Nesmí být používán halogenidový hořák (ani jiný detektor používající otevřený oheň).

## 11. Metody detekce úniků

Následující metody detekce úniků se považují za přijatelné pro systémy obsahující hořlavé chladivo:

- Elektronické detektory úniku se používají k detekci hořlavých chladiv, ale citlivost nemusí být odpovídající nebo může být nutná opětovná kalibrace (detekční zařízení musí být kalibrováno v oblasti bez chladiva).
- Ujistěte se, že detektor není potenciálním zdrojem zážehu a je vhodný pro použité chladivo.
- Zařízení pro zjišťování úniku se nastaví na procentní podíl LFL chladiva a musí být kalibrováno na použité chladivo a potvrzené příslušné procento plynu (maximálně 25 %).
- Tekutiny pro detekci úniku jsou vhodné pro použití u většiny chladiv, ale nesmí se používat čisticí prostředky s obsahem chlóru, protože chlór může reagovat s chladivem a korodovat měděné potrubí.
- Pokud existuje podezření na únik, veškeré otevřené ohně je třeba odstranit/uhasit.
- Pokud je zjištěn únik chladiva, který vyžaduje tvrdé pájení, musí být veškeré chladivo odčerpáno ze systému nebo izolováno (pomocí uzavíracích ventilů) v části systému vzdálené od úniku.
- Dusíkem bez obsahu kyslíku (OFN) se poté propláchne systém před i během procesu pájení.

## 12. Odstranění a odčerpání

- Při vstupu do okruhu chladiva za účelem opravy nebo za jiným účelem se použijí konvenční postupy. Je však důležité dodržovat osvědčené postupy, jelikož je třeba vzít v úvahu hořlavost.

Dodržujte následující postup:

- Odstraňte chladivo;
- Propláchněte okruh inertním plynem;
- Odčerpejte;
- Opět propláchněte inertním plynem;
- Otevřete okruh řezáním nebo pájením.

Náplň chladiva musí být odčerpána do správných zásobních válců. Systém musí být „propláchnut“ pomocí OFN, aby byla jednotka bezpečná. Tento proces může být potřeba opakovat několikrát. K tomuto účelu se nesmí používat stlačený vzduch nebo kyslík.

Propláchnutí musí být dosaženo vstupem za účelem plnění, dokud se nedosáhne pracovního tlaku, poté odvětráním do atmosféry a nakonec odčerpáním do vakua. Tento postup se musí opakovat, dokud v systému není žádné chladivo. Při použití poslední

# BEZPEČNOSTNÍ POKYNY

náplně musí být systém odvětrán na atmosférický tlak, aby na něm mohly probíhat práce. Tato operace je naprosto nezbytná, pokud se mají provádět pájení na potrubí. Zajistěte, aby výstup podtlakového čerpadla nebyl blízko jakýchkoliv zdrojů zážehu a v systému bylo vakuum s OFN a k dispozici nepřetržitě větrání.

## 13. Postupy plnění

Kromě obvyklých postupů plnění je třeba dodržovat následující požadavky:

- Zajistěte, aby při používání plnicího zařízení nedošlo ke kontaminaci jinými chladivy.
- Hadice nebo potrubí musí být co nejkratší, aby se minimalizovalo množství chladiva v nich obsažené.
- Válce musí stát ve svislé poloze.
- Ujistěte se, že je chladicí systém uzemněn před naplněním chladiva.
- Označte systém po dokončení plnění (pokud již není označen).
- Zvláštní pozornost musí být věnována tomu, aby nedošlo k přeplnění chladicího systému. Před plněním systému musí proběhnout tlaková zkouška pomocí OFN.

Systém musí být testován z hlediska úniku po dokončení plnění, ale před uvedením do provozu.

Následná zkouška těsnosti se provede před opuštěním místa.

## 14. Odstavení z provozu

Před provedením tohoto postupu je nezbytné, aby byl technik plně obeznámen se zařízením a všemi jeho detaily. Doporučuje se správná praxe, aby všechna chladiva byla bezpečně odstraněna. Před prováděním úlohy se odebere vzorek oleje a chladiva v případě, že je požadována analýza před opětovným použitím recyklovaného chladiva. Před zahájením úlohy je nezbytné mít k dispozici elektrickou energii.

a. Poznejte zařízení a jeho funkci.

b. Izolujte systém elektricky.

c. Před zahájením postupu se ujistěte, že:

- V případě potřeby je k dispozici manipulační zařízení pro manipulaci s válci chladiva;
- Všechny osobní ochranné pomůcky jsou k dispozici a používají se správně;
- Proces odčerpání je vždy kontrolován kvalifikovanou osobou;
- Zařízení pro odčerpání a válce odpovídají příslušným normám.

d. Pokud je to možné, odčerpejte chladivo.

e. Pokud vakuum není možné, připravte sběrné potrubí, aby bylo možné chladivo odstranit z různých částí systému.

f. Ujistěte se, že je válec umístěn na váze, než se zahájí odčerpávání.

g. Spusťte zařízení pro odčerpání a postupujte podle pokynů výrobce.

h. Válce nepřeplyňte. (Ne více než 80 % kapalné náplně.)

i. Nepřekračujte maximální provozní tlak válce, a to ani dočasně.

j. Po správném naplnění válců a dokončení procesu se ujistěte, že jsou válce a zařízení okamžitě odstraněny z místa a všechny izolační ventily na zařízení jsou uzavřeny.

k. Odčerpané chladivo se nesmí plnit do jiného chladicího systému, pokud nebylo vyčištěno a zkontrolováno.

## 15. Označování

Zařízení musí být označeno štítkem s uvedením, že bylo odstaveno z provozu a chladivo bylo vypuštěno. Štítek musí obsahovat datum a podpis. Ujistěte se, že na zařízení jsou štítky, které uvádějí, že zařízení obsahuje hořlavé chladivo.

# BEZPEČNOSTNÍ POKYNY

## 16. Odčerpání

Při odstranění chladiva ze systému, ať už z důvodu servisu, nebo odstavení z provozu, se doporučuje odstranění všech chladiv. Při přečerpávání chladiva do válců se ujistěte, že jsou použity pouze vhodné válce pro zpětné získávání chladiva. Ujistěte se, že je k dispozici správný počet válců pro uložení celé náplně systému. Všechny použité válce jsou určeny pro odčerpané chladivo a jsou takto označeny (tj. speciální válce pro zpětné získávání chladiva). Válce musí být vybaveny pojistným ventilem a přidruženými uzavíracími ventily v dobrém provozním stavu. Prázdné regenerační válce jsou odčerpány, a pokud je to možné, ochlazeny před odčerpáním. Odčerpávací zařízení musí být v dobrém provozním stavu se souborem pokynů týkajících se zařízení, který je k dispozici, a musí být vhodný pro odčerpání hořlavých chladiv. Kromě toho musí být k dispozici sada kalibrovaných vah v dobrém provozním stavu. Hadice musí být kompletní s bezúnikovými spojkami a v dobrém stavu. Před použitím zařízení pro odčerpání zkontrolujte, zda je zařízení v uspokojivém provozním stavu, zda je správně udržováno a zda jsou všechny příslušné elektrické součásti utěsněny, aby se zabránilo zážehu v případě uvolnění chladiva. Pokud máte pochybnosti, obraťte se na výrobce. Odčerpané chladivo musí být vráceno dodavateli chladiva ve správném regeneračním válci a musí být proveden příslušný záznam o předání odpadu. Nemíchejte chladiva v jednotkách pro zpětné získávání a zejména ne ve válcích. Pokud je nutno odstranit kompresory nebo kompresorové oleje, zajistěte, aby byly odčerpány na přijatelnou úroveň, aby se zajistilo, že hořlavé chladivo nezůstane v mazivu. Proces odčerpání musí být proveden před vrácením kompresoru dodavatelům. Pro urychlení tohoto procesu se použije pouze elektrický ohřev těla kompresoru. Vypouštění oleje ze systému se musí provádět bezpečně. Při stěhování nebo přemístění klimatizačního zařízení se obraťte na zkušené servisní techniky za účelem odpojení a opětovné instalace jednotky. Neumisťujte žádné elektrické spotřebiče ani zařizovací předměty pod vnitřní jednotku ani venkovní jednotku. Kondenzát odkapávající z jednotky může způsobit jejich navlhnutí a poškození nebo poruchu vašeho majetku. Udržet ventilační otvory bez jakýchkoliv překážek. Spotřebič musí být skladován v dobře větraném prostoru, kde velikost místnosti odpovídá ploše prostoru, jak je specifikováno pro provoz. Spotřebič musí být skladován v místnosti bez nepřetržitého otevřeného plamene (například funkční plynový spotřebič) a zdrojů zážehu (např. funkční elektrický ohřívač). Opakovaně použitelné mechanické konektory a spoje s rozšířeným koncem nejsou povoleny.

# Popis výrobku

## Vnitřní jednotka

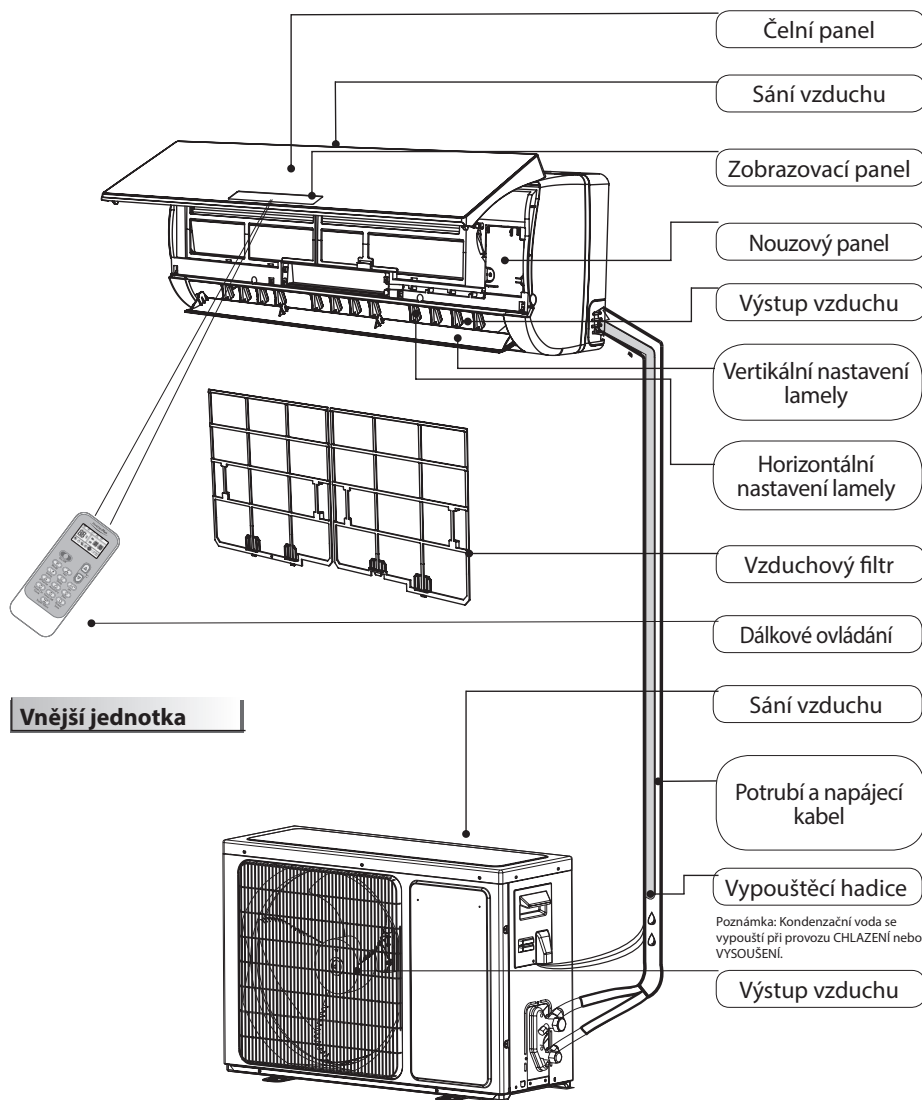

## Vnější jednotka

Poznámka: Kondenzační voda se vypouští při provozu CHLAZENÍ nebo VYSOUŠENÍ.

☑ Obrázky v této příručce vychází z vnějšího pohledu na standardní model. V důsledku toho se tvar může lišit od tvaru klimatizace, kterou jste si vybrali.

### Vysvětlení symbolů zobrazených na vnitřní jednotce nebo venkovní jednotce.

	<b>POZOR!</b>	Tento symbol ukazuje, že tento spotřebič používá hořlavé chladivo, které když unikne a je vystaveno vnějšímu zdroji zážehu, hrozí nebezpečí požáru.
	<b>POZOR</b>	Tento symbol ukazuje, že návod k obsluze je třeba pečlivě přečíst.
	<b>POZOR</b>	Tento symbol ukazuje, že servisní pracovníci by měli manipulovat s tímto zařízením podle instalační příručky.
	<b>POZOR</b>	Tento symbol ukazuje, že jsou k dispozici informace, jako je návod k obsluze nebo instalační příručka.

# Uživatelské rozhraní

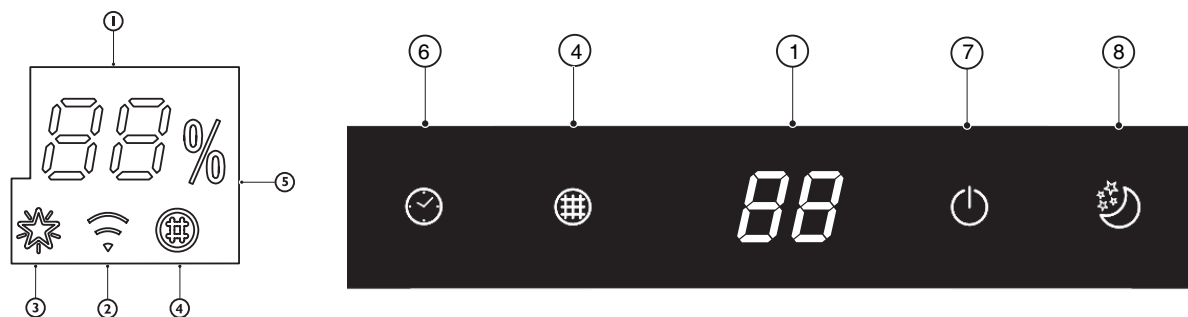



**88 Indikátor teploty (1)**  
Zobrazuje nastavenou teplotu.  
Zobrazuje „FC“ jako upozornění na vyčištění filtru.

 **Indikátor Wi-Fi (2)**  
Bliká rychle (3 Hz) při připojování ke směrovači nebo ztrátě spojení se směrovačem.  
Bliká pomalu (1,5 Hz) při připojení ke směrovači, ale bez připojení do cloudu.  
Svítí trvale při plném připojení Wi-Fi.  
Zhasne po odstavení nebo vypnutí Wi-Fi.

 **Ukazatel 6. smyslu (3)**  
Svítí, je-li 6. smysl zapnutý.  
Zhasne, když se 6. smysl vypne.

 **Indikátor sledování filtru (4)**  
Pokud je nutné vyčistit filtr, indikátor bliká.  
Indikátor sledování filtru začne blikat po 720 provozních hodinách jako upozornění na potřebu vyčištění filtru.  
Po vyčištění filtru stiskněte tlačítko resetování filtru, které se nachází na vnitřní jednotce za předním panelem. Indikátor sledování filtru přestane blikat.

 **Ukazatel vlhkosti (5)**  
Svítí, když ukazuje úroveň vlhkosti.  
Zhasne, když ukazuje teplotu.

 **Indikátor časovače (6)**  
Během nastaveného času se rozsvítí.  
Po ukončení funkce časovače zhasne.

 **Indikátor běhu (6)**  
Během provozu svítí.  
Během odmrazování vnější jednotky bliká.

 **Indikátor spánku (8)**  
Rozsvítí se, jakmile je nastaven režim spánku, indikátor „Běh“ bude blikat desetkrát a celý displej zhasne.

Pro klimatizační jednotky bez řízení Wi-Fi doporučujeme Wpro SmartClim: inteligentní zařízení pro ovládání hlavních nastavení vašeho spotřebiče z chytrého telefonu prostřednictvím Wi-Fi.  
Toto příslušenství není součástí balení produktu. Ohledně dalších informací a nákupu se obraťte na náš poprodejní servis.

# Dálkové ovládání

## Vložte baterie do RC

1. Vložte kolík a opatrně zatlačte kryt baterie dolů a zatlačte ve směru šipky, abyste jej odstranili.
2. Vložte do prostoru 2 baterie AAA (1,5 V).  
Ujistěte se, že polaritu „+“ a „-“ jsou správně umístěny.
3. Zavřete kryt baterie na dálkovém ovladači.

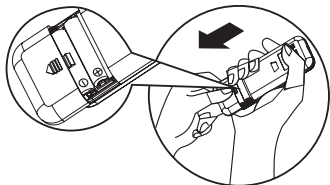

- **Přednastavení dálkového ovládání**
- Pokud, když jsou v dálkovém ovladači vyměněny baterie nebo je napájen, je automaticky přednastaveno tepelné čerpadlo, pokud je zakoupený klimatizační systém pouze pro chlazení, lze použít také dálkový ovladač tepelného čerpadla.

**Poznámka: postupujte podle instrukcí, které odpovídají dálkovému ovladači, který obdržíte k ovládání klimatizace.**

## Popis funkcí tlačítek (P1-03)

### 1. TLAČÍTKO ON/OFF (ZAP/VYP)

Stiskem tohoto tlačítka se spotřebič zapíná a vypíná.

### 3. TLAČÍTKO FAN (VENTILÁTOR)

Toto tlačítko slouží k nastavení otáček ventilátoru v pořadí automaticky, vysoké, střední a nízké.

### 4-5. TLAČÍTKO TEMPERATURE (TEPLOTA)

Toto tlačítko slouží k nastavení teploty v místnosti.

Používá se k nastavení času v režimu časovače.

### 6. TLAČÍTKO 6th SENSE

K zapnutí nebo vypnutí funkce 6. smysl.

### 7. TLAČÍTKO SWING (NAKLÁPĚNÍ)

Spouští nebo zastavuje pohyb vodorovných lamel a nastavuje směr proudění vzduchu nahoru/dolů.

### 10-11. TLAČÍTKO HUMIDITY (NASTAVENÍ VLHKOSTI)

Použijte k nastavení úrovně vlhkosti, pouze v režimu 6th SENSE.

### 16. TLAČÍTKO SUPER SILENT (SUPER TICHÝ)

Toto tlačítko zapíná a vypíná režim super tichého provozu.

## Použití RC k ovládání spotřebiče

- Pokud chcete spotřebič ovládat dálkovým ovládáním, nasměrujte dálkový ovladač na přijímací zařízení na vnitřní jednotce, abyste zajistili citlivost příjmu.
- Pokud chcete odeslat zprávu z dálkového ovládání, bude blikat po dobu 1 sekundy symbol . Po přijetí zprávy spotřebič zapíjí.

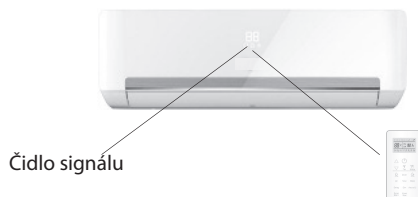

- Dálkový ovladač bude ovládat klimatizaci do vzdálenosti 7 metrů.
- Dálkový ovladač tepelného čerpadla AC lze použít k ovládání modelů AC pouze s chlazením.

## Popis funkcí tlačítek (P1-03)

### 1. TLAČÍTKO ON/OFF (ZAP/VYP)

Stiskem tohoto tlačítka se spotřebič zapíná a vypíná.

### 3. TLAČÍTKO FAN (VENTILÁTOR)

Toto tlačítko slouží k nastavení otáček ventilátoru v pořadí automaticky, vysoké, střední a nízké.

### 4-5. TLAČÍTKO TEMPERATURE (TEPLOTA)

Toto tlačítko slouží k nastavení teploty v místnosti.

Používá se k nastavení času v režimu časovače.

### 6. TLAČÍTKO 6th SENSE

K zapnutí nebo vypnutí funkce 6. smysl.

### 7. TLAČÍTKO SWING (NAKLÁPĚNÍ)

Spouští nebo zastavuje pohyb vodorovných lamel a nastavuje směr proudění vzduchu nahoru/dolů.

### 10-11. TLAČÍTKO HUMIDITY (NASTAVENÍ VLHKOSTI)

Použijte k nastavení úrovně vlhkosti, pouze v režimu 6th SENSE.

### 16. TLAČÍTKO SUPER SILENT (SUPER TICHÝ)

Toto tlačítko zapíná a vypíná režim super tichého provozu.

### 2. TLAČÍTKO MODE

Toto tlačítko slouží k volbě provozního režimu. V pořadí chlazení, topení nebo ventilátor.

### 8. TLAČÍTKO SLEEP (SPÁNEK)

Používá se k výběru režimu spánku v pořadí režim spánku 1, režim spánku 2, režim spánku 3, režim spánku 4 a vypnutí spánku.

### 9. TLAČÍTKO AROUND U (BLÍŽ K VÁM)

Slouží k zapnutí nebo vypnutí funkce Around U (Blíž k vám).

### 12. TLAČÍTKO JET (RYCHLE)

Tímto tlačítkem se zapíná nebo vypíná rychlé chlazení nebo topení.

### 13. TLAČÍTKO DIM (PODSVÍCENÍ)

Tímto tlačítkem se zapíná nebo vypíná podsvícení displeje vnitřní jednotky.

### 14. TLAČÍTKO WI-FI

Používá se k zapnutí nebo vypnutí Wi-Fi.

### 15. TLAČÍTKO TIMER (ČASOVAČ)

Používá se k nastavení času zapnutí nebo vypnutí spotřebiče.

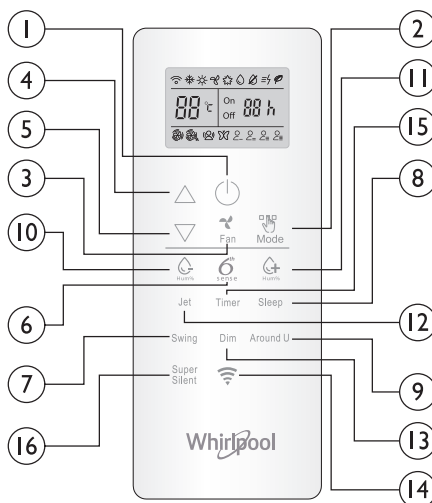

## Symbols na displeji RC

- |  |   |  |  |
|--|---|--|--|
|  | Symbol chlazení                           |  | Automatické otáčky ventilátoru         |
|  | Ukazatel vlhkosti plus                    |  | Vysoká rychlost ventilátoru            |
|  | Ukazatel vlhkosti minus                   |  | Střední rychlost ventilátoru           |
|  | Ukazatel pouze větrání                    |  | Nízká rychlost ventilátoru             |
|  | Ukazatel vytápění                         |  | Ukazatel Super silent                  |
|  | Ukazatel Around U (režimu okolní teploty) |  | Ukazatel 6 <sup>th</sup> SENSE         |
|  | Ukazatel Jet (režimu Rychle)              |  | Ukazatel Power save (úsporného režimu) |

## Aktivace RC stisknutím tlačítka ODEMKNUTÍ

- |  |                                |
|--|--------------------------------|
|  | Indikátor spánku 1             |
|  | Indikátor spánku 2             |
|  | Indikátor spánku 3             |
|  | Indikátor spánku 4             |
|  | Zobrazení nastavené teploty    |
|  | Zobrazení nastaveného časovače |
|  | Přenos signálu                 |

Stiskněte tlačítko, podsvícení se rozsvítí a funkční tlačítka se aktivují pro použití. Opětovným stisknutím tlačítka uzamknete dálkový ovladač. Pokud není dálkový ovladač použit po dobu 10 s, dálkový ovladač bude automaticky uzamčen.



# Dálkové ovládání

## Popis funkcí tlačítek (J1-3A)

### 1. TLAČÍTKO ON/OFF (ZAP/VYP)

Stiskem tohoto tlačítka se spotřebič zapíná a vypíná.

### 2. TLAČÍTKO MODE

Toto tlačítko slouží k volbě provozního režimu v pořadí chlazení, vysoušení, pouze ventilátor nebo vytápění.

### 3. TLAČÍTKO FAN (VENTILÁTOR)

Toto tlačítko slouží k nastavení otáček ventilátoru v pořadí automaticky, vysoké, střední a nízké.

### 4–5. TLAČÍTKO TEMPERATURE (TEPLOTA)

Toto tlačítko slouží k nastavení teploty v místnosti. Používá se k nastavení času v režimu časovače a aktuálního času hodin.

### 6. TLAČÍTKO 6<sup>TH</sup> SENSE

K zapnutí nebo vypnutí funkce 6. smysl.

### 7. TLAČÍTKO SWING (NAKLÁPĚNÍ)

Spouští nebo zastavuje pohyb vodorovných lamel a nastavuje směr proudění vzduchu nahoru/dolů.

### 8. TLAČÍTKO SLEEP (SPÁNEK)

Zapíná nebo vypíná režim spánku v pořadí

### 9. TLAČÍTKO AROUND U (BLÍŽ K VÁM)

Slouží k zapnutí nebo vypnutí funkce Around U (Blíž k vám).

### 10. TLAČÍTKO TIMER ON/CLOCK (ZAPNUTÍ ČASOVAČE / HODINY)

Používá se k nastavení aktuálního času.

Slouží k nastavení nebo zrušení zapnutí časovače.

### 11 TLAČÍTKO TIMER OFF (VYPNUTÍ ČASOVAČE)

Slouží k nastavení nebo zrušení vypnutí časovače.

### 12. TLAČÍTKO JET (RYCHLE)

Tímto tlačítkem se zapíná nebo vypíná režim rychlého chlazení nebo topení.

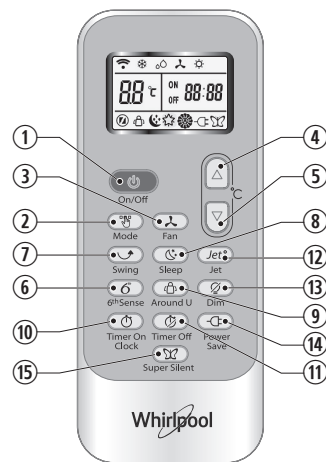

### 13. TLAČÍTKO DIM (PODSVÍCENÍ)

Tímto tlačítkem se zapíná nebo vypíná podsvícení displeje vnitřní jednotky.

### 14. TLAČÍTKO POWER SAVE (ÚSPORA ENERGIE)

Toto tlačítko zapíná a vypíná režim úspory energie.

### 15. TLAČÍTKO SUPER SILENT (SUPER TICHÝ)

Toto tlačítko zapíná a vypíná režim super tichého provozu.

## Symbols na displeji RC

	Symbol chlazení		Indikátor spánku 1		Automatické otáčky ventilátoru		Ukazatel režimu Rychle
	Ukazatel vysoušení		Indikátor spánku 2		Vysoká rychlost ventilátoru		Přenos signálu
	Ukazatel pouze větrání		Indikátor spánku 3		Střední rychlost ventilátoru		Zobrazení nastaveného časovače
	Ukazatel vytápění		Indikátor spánku 4		Nízká rychlost ventilátoru		Zobrazení aktuálního času
	Ukazatel 6 <sup>th</sup> Sense		Ukazatel režimu okolní teploty		Ukazatel Super tichý		Zobrazení nastavené teploty
							Ukazatel úsporného režimu

## OCHRANA

### Provozní podmínky

Ochranné zařízení může odpojit a vypnout spotřebič v níže uvedených případech.

Ohřev	Teplota venkovního vzduchu je vyšší než 24 °C
	Teplota venkovního vzduchu je nižší než -7 °C
	Teplota v místnosti je vyšší než 27 °C
Chlazení	Teplota venkovního vzduchu je vyšší než 43 °C
	Teplota v místnosti je nižší než 21 °C
Odvlhčování	Teplota v místnosti je nižší než 18 °C

Pokud klimatizace běží v režimu CHLAZENÍ nebo VYSOUŠENÍ s dveřmi nebo oknem otevřenými po delší dobu, když je relativní vlhkost vyšší než 80 %, může z výstupu odkapávat kondenzát.

### Vlastnosti ochranného zařízení

Počkejte nejméně 3 minuty před restartováním jednotky po ukončení provozu nebo změně režimu během provozu. Po připojení k napájení a okamžitým zapnutím spotřebiče může dojít k zpoždění 20 sekund před tím, než začne pracovat. Pokud byl veškerý provoz ukončen, proveďte opětovné spuštění dalším stisknutím tlačítka **ON/OFF**. Časovač by měl být znovu nastaven, pokud byl zrušen.

### Funkce režimu CHLAZENÍ Ochrana před zamrznutím

Jestliže teplota vnitřního výměníku klesne na 0° nebo níže, kompresor se zastaví, aby se spotřebič nepoškodil.

### Funkce režimu TOPENÍ

#### Předehřátí

Aby ze zařízení nevycházel studený vzduch, vnitřní jednotka se po zapnutí **TOPENÍ** předehřívá po dobu 2–5 minut. Během předehřívání se nespustí vnitřní ventilátor.

#### Rozmrazování

Při **TOPENÍ** se zařízení automaticky odmrazí (odstraní se led), aby se zvýšila jeho účinnost. Tento postup obvykle trvá 6–10 minut. Během odmrazování nepracuje ventilátor a bliká indikátor chodu.

Na konci odmrazovacího cyklu se automaticky obnoví režim **TOPENÍ**.

# Údržba

## Čištění předního panelu vnitřní jednotky

### 1. Odpojte jednotku od elektrické sítě

Před vytažením přívodního kabelu ze zásuvky spotřebič vypněte.

### 2. Sejměte přední panel

Přední panel otevřete ve směru šipky (viz obr. A).

Přední panel odstraníte silným tahem za prohlubně umístěné na obou koncích předního panelu (viz obr. B).

### 3. Očistěte přední panel

Otřete ho měkkou suchou látkou. Je-li spotřebič velmi znečištěn, omyjte ho vlažnou vodou (do 40 °C). Po očištění ho nechte vyschnout.

### 4. Nasadte přední panel zpět a uzavřete jej

Přední panel se nasazuje tlakem dolů.

#### Poznámka:

- K čištění nepoužívejte prostředky, jako jsou benzín nebo lešticí prášek.
- Nestříkejte vodu do vnitřní jednotky Nebezpečí! Úraz elektrickým proudem!

## Čištění vzduchového filtru

Vzduchový filtr je nutné vyčistit přibližně po 200 provozních hodinách. Jestliže je klimatizační jednotka umístěna ve velmi prašném prostředí, je nutné filtr čistit jednou za čtrnáct dní.

### 1. Odpojte jednotku od elektrické sítě

Před vytažením přívodního kabelu ze zásuvky spotřebič vypněte.

### 2. Vyjměte vzduchový filtr (viz obr. C).

1. Otevřete přední panel. 2. Stiskněte zepředu zlehka držadlo filtru. 3. Vysuňte filtr.

### 3. Čištění vzduchového filtru (viz obr. D)

Je-li filtr velmi zanesený, omyjte ho vlažnou vodou s neutrálním čisticím prostředkem.

Po očištění ho nechte vyschnout.

### 4. Vložte filtr zpět, válcovým kolíkem stiskněte tlačítko resetování filtru (viz obr. E) na levé straně a zavřete přední panel.

#### Poznámka:

- Abyste se neporanili, nedotýkejte se po vyjmutí filtru prsty žebër vnitřní jednotky.
- Vnitřek klimatizační jednotky nečistěte sami.
- Filtr neperte v pračce.

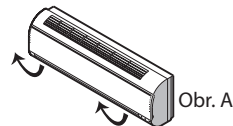

Obr. A

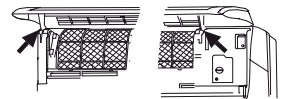

Obr. B

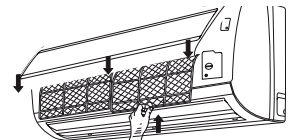

Obr. C

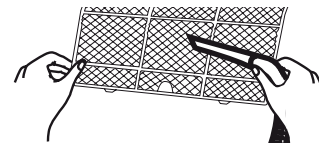

Obr. D

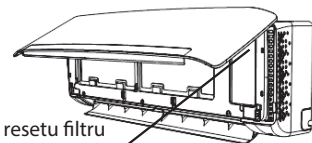

Tlačítko resetu filtru



Obr. E

## NOUZOVÉ OVLÁDÁNÍ

V nouzové situaci nebo při absenci dálkového ovladače je možné spotřebič ovládat vypínačem na vnitřní jednotce.

- Zapnutí spotřebiče: když je jednotka vypnutá, stiskněte toto tlačítko a zařízení začne pracovat v režimu 6th SENSE.
- Vypnutí spotřebiče: když je jednotka zapnutá, stisknutím tohoto tlačítka se vypne.

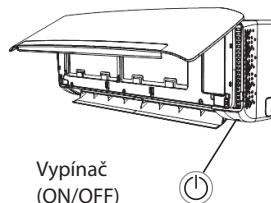

Vypínač (ON/OFF)

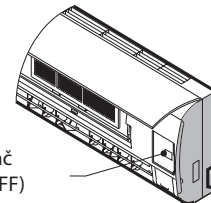

Vypínač (ON/OFF)

**Poznámka: Nedržte toto tlačítko stisknuté delší dobu, jinak dojde k poruše.**

## Funkce automatického restartu

Chcete-li nastavit funkci automatického restartu, zapněte napájení a po dobu 5 sekund přidržejte tlačítko ON/OFF na vnitřní jednotce. Nastavení funkce automatického restartu je signalizováno zvukovým signálem.

Pokud byla nastavena funkce automatického restartu, lze ji vypnout přidržením tlačítka ON/OFF na vnitřní jednotce po dobu déle než 5 sekund.

## Likvidace baterií

Za účelem ochrany přírodních zdrojů a podpory opětovného využití surovin je nutné baterie oddělit od ostatních typů odpadu a zajistit jejich recyklaci prostřednictvím místního systému bezplatného zpětného odběru baterií.



# Pokyny k instalaci

## Instalační schéma

Vzdálenost od stěny  
by měla být větší než 50 mm

Vzdálenost od stropu  
by měla být větší než 200 mm

**Pokud chcete získat podrobné informace o instalaci,  
jděte prosím na: [docs.whirlpool.eu](http://docs.whirlpool.eu)**

### Vnitřní jednotka

Vzdálenost od stěny  
by měla být větší než 50 mm

Vzdálenost od podlahy  
by měla být větší než 2 500 mm

**POZNÁMKA:** Výše uvedený obrázek je jednoduchým zobrazením jednotky a nemusí odpovídat vnějšímu vzhledu vámi zakoupeného produktu. Instalaci smí provádět jen oprávnění pracovníci v souladu s platnými elektroinstalačními předpisy.

### Vnější jednotka

Vzdálenost přívodu vzduchu  
od stěny by měla být větší  
než 250 mm

Vzdálenost přívodu vzduchu od  
stěny by měla být větší než 250 mm

Vzdálenost vývodu vzduchu od  
stěny by měla být větší než 500 mm

Více než  
 $\varnothing$  250 mm

Při instalaci propojovacího kabelu se ujistěte, že barvy vodičů a č. svorek vnější jednotky jsou stejné jako ve vnitřní jednotce.

### Specifikace kabelů

Kapacita (Btu/h)	Napájecí kabel		Napájecí spojovací kabel	
	Typ	Jmenovitý průřez	Typ	Jmenovitý průřez
7K, 9K, 12K	H07RN-F	3x 1,0 mm <sup>2</sup>	H07RN-F	5x 1,0 mm <sup>2</sup>
18K	H07RN-F	5x 1,5 mm <sup>2</sup>	H07RN-F	5x 1,5 mm <sup>2</sup>
24 K	H07RN-F	3x 2,5 mm <sup>2</sup>	H07RN-F	5x 2,5 mm <sup>2</sup>

# Odstraňování závad

Provozní problémy mají často snadno odstranitelné příčiny. Než se obrátíte na servisní pracoviště, projděte si prosím níže uvedenou tabulku. Můžete si tím ušetřit čas a zbytečné výdaje.

Závada	Analýza
Mimo provoz	<ul style="list-style-type: none"><li>• Nevypadlo ochranné zařízení nebo nepřepálila se pojistka?</li><li>• Počkejte 3 minuty a pak spotřebič znovu zapněte. Provozu jednotky může bránit bezpečnostní zařízení.</li><li>• Nejsou vybité baterie v dálkovém ovladači?</li><li>• Je správně zapojena zástrčka napájecího kabelu?</li></ul>
Není k dispozici chladný nebo teplý vzduch	<ul style="list-style-type: none"><li>• Není znečištěn vzduchový filtr?</li><li>• Nejsou zakryté přívody a vývody klimatizační jednotky?</li><li>• Je správně nastavena teplota?</li><li>• Nejsou otevřené dveře nebo okna?</li></ul>
Neúčinné ovládání	<ul style="list-style-type: none"><li>• Nedošlo k silnému elektromagnetickému rušení (silným statickým elektrickým výbojem, kolísání napájecího napětí)? Zařízení v těchto případech nebude fungovat normálně. Odpojte ho od sítě a po 2–3 sekundách opět připojte.</li></ul>
Jednotka se nespustí hned	<ul style="list-style-type: none"><li>• Změna režimu za chodu se projeví se zpožděním 3 minuty.</li></ul>
Zvláštní zápach	<ul style="list-style-type: none"><li>• Může vycházet odjinud, např. z nábytku nebo cigaret, nasává se do klimatizační jednotky a odtud pak proudí se vzduchem ven.</li></ul>
Je slyšet tekoucí voda	<ul style="list-style-type: none"><li>• Jde o běžný jev, který je způsobený proudícím chladičem uvnitř klimatizační jednotky.</li><li>• Zvuk způsobený odmrazováním v režimu vytápění.</li></ul>
Praskání	<ul style="list-style-type: none"><li>• Může být způsobeno roztahováním a smršťováním předního panelu vlivem měnící se teploty.</li></ul>
Z vývodu vychází mlha	<ul style="list-style-type: none"><li>• V chladné místnosti se tvoří mlha? Jde o normální jev, způsobený chladným vzduchem, který vychází z vnitřní jednotky v režimu CHLAZENÍ nebo VYSOUŠENÍ.</li></ul>
Indikátor chodu bliká, ale vnitřní ventilátor neběží.	<ul style="list-style-type: none"><li>• Jednotka přechází z režimu topení do režimu odmrazování. Indikátor zhasne a jednotka se vrátí do režimu topení.</li></ul>

**Poznámka: Pokud závada dále trvá, zařízení vypněte a odpojte od napájení. Pak se obraťte na nejbližší autorizované servisní středisko Whirlpool. Zařízení sami nepřemísťujte, neopravujte, nerozebírejte ani neopravujte.**

# SERVISNÍ STŘEDISKO

## Dříve, než se obrátíte na středisko služeb zákazníkům:

1. Pokuste se problém odstranit sami podle pokynů v kapitole „Odstraňování závad“.
2. Vypněte spotřebič. Poté jej znovu zapněte a zkontrolujte, zda závada trvá.

## Pokud porucha trvá i po provedení výše uvedených kontrol, obraťte se na středisko služeb zákazníkům.

Uvedte prosím:

- krátký popis poruchy,
- přesné označení modelu klimatizační jednotky,
- servisní číslo (toto číslo je uvedeno za slovem Service na servisní nálepce, která se nachází na boku nebo spodní straně vnitřní jednotky),
- servisní číslo je rovněž uvedeno v záruční knížce,
- svou úplnou adresu,
- své telefonní číslo.

**Poznámka: pokud chcete úplnou příručku k vašemu spotřebiči, pomozte si prosím stažením z webových stránek prostřednictvím níže uvedeného odkazu: [docs.whirlpool.eu](https://docs.whirlpool.eu) prostřednictvím kódu QR.**



Bude-li nutné provést opravu, obraťte se na **středisko služeb zákazníkům** (v tomto případě je zaručeno použití originálních náhradních dílů a provedení řádné opravy).

Bude rovněž nutné předložit originál faktury.

**Při nedodržení těchto pokynů může dojít ke snížení bezpečnosti a kvality výrobku.**

**SERVICE** 0000 000 00000



# BEZPEČNOSTNÉ POKYNY

## PREČÍTAJTE SI A DODRŽIAVAJTE – DÔLEŽITÉ

- Celý návod si stiahnite na stránke docs.whirlpool.eu alebo zavolajte na číslo uvedené v záručnej knižke.
- Pred použitím spotrebiča si starostlivo prečítajte tieto bezpečnostné pokyny. Odložte si ich, aby boli k dispozícii pre budúce použitie.
- V týchto pokynoch a na samotnom spotrebiči sú uvedené dôležité upozornenia týkajúce sa bezpečnosti, ktoré treba vždy dodržiavať. Výrobca odmieta zodpovednosť v prípade nedodržania týchto bezpečnostných pokynov, nevhodného používania spotrebiča alebo nesprávneho nastavenia ovládania.
- ⚠ Veľmi malé deti (0 – 3 rokov) nepúšťajte k spotrebiču. Malé deti (3–8 rokov) nepúšťajte k spotrebiču bez dozoru. Deti od 8 rokov a osoby so zníženými fyzickými, zmyslovými a mentálnymi schopnosťami alebo s nedostatkom skúseností a znalostí môžu používať tento spotrebič len v prípade, ak sú pod dozorom alebo dostali pokyny týkajúce sa používania spotrebiča bezpečným spôsobom a chápu hroziace nebezpečenstvá. Deti sa so spotrebičom nesmú hrať. Čistenie a údržbu nesmú vykonávať deti bez dozoru.

## POUŽITIE NA URČENÝ ÚČEL

- ⚠ UPOZORNENIE: Spotrebič nie je určený na ovládanie prostredníctvom externého prepínacieho zariadenia, ako je časovač, ani samostatným diaľkovým ovládačom.
- ⚠ Tento spotrebič je určený na použitie v domácnosti alebo na podobné účely ako napr.: v hoteloch a kanceláriách.
- ⚠ Tento spotrebič nie je určený na profesionálne používanie.
- ⚠ Vždy najprv vypnite klimatizáciu diaľkovým ovládačom. Nevypínajte ju ističom ani vytiahnutím prírodného kábla zo zásuvky. Odpojte klimatizáciu od zdroja napájania v prípade, že sa nebude dlhšie používať, alebo počas búrky.
- ⚠ Nikdy do výstupu vzduchu nič nestrkajte – nebezpečenstvo zranenia. Dbajte, aby vetracie otvory neboli zablokované.
- ⚠ Pod internú ani externú jednotku neumiestňujte nijaké iné elektrické zariadenia ani vybavenie domácnosti. Kvapkajúci kondenzát by ich mohol zamočiť, a spôsobiť tak škodu na vašom majetku alebo poruchu.

## INŠTALÁCIA

- ⚠ So spotrebičom musia manipulovať a inštalovať ho minimálne dve osoby – riziko zranenia. Pri vybalovaní a inštalovaní používajte ochranné rukavice – riziko porezania.
- ⚠ Inštaláciu, vrátane elektrického zapojenia a taktiež opravy musí vykonávať kvalifikovaný technik podľa národných predpisov pre domovú elektroinštaláciu. Nikdy neopravujte ani nevymieňajte žiadnu časť spotrebiča, ak to nie je uvedené v návode na používanie. Nepúšťajte deti k miestu inštalácie. Po vybalení spotrebiča sa uistite, že sa počas prepravy nepoškodil. V prípade problémov sa obráťte na predajcu alebo popredajný servis. Po inštalácii treba odpad z balenia (plasty, kusy polystyrénu a pod.) uložiť mimo dosahu detí – nebezpečenstvo udusenía. Pred vykonávaním inštalačných prác musíte spotrebič odpojiť od akéhokoľvek diaľkového elektrického napájania – nebezpečenstvo zásahu elektrickým prúdom. Počas inštalácie dávajte pozor, aby ste spotrebičom nepoškodili napájací kábel – nebezpečenstvo požiaru alebo zásahu elektrickým prúdom. Spotrebič zapnite až po úplnom dokončení inštalácie.

# BEZPEČNOSTNÉ POKYNY

- ⚠ Pri sťahovaní alebo premiestňovaní klimatizácie sa poraďte so skúsenými servisnými technikmi, ako jednotku odpojiť a znova nainštalovať.
- ⚠ Spotrebič nesmie byť nainštalovaný v práčovni.

## VAROVANIA PRE POUŽÍVANIE ELEKTRICKÉHO ZARIADENIA

- ⚠ Napájanie musí mať menovité napätie so špeciálnou sústavou obvodov pre spotrebič. Priemer napájacieho kábla musí zodpovedať požiadavkám.
- ⚠ Do pevnej elektroinštalácie musí byť nainštalovaný viacpólový spínač v súlade s predpismi pre elektroinštalácie a spotrebič musí byť uzemnený v súlade s národnými normami pre bezpečnosť elektrických zariadení.
- ⚠ Do pevnej elektroinštalácie by mal byť pripojený všepólový spínač so vzdialenosťou medzi všetkými pólmi najmenej 3 mm.
- ⚠ Nepoužívajte predlžovacie káble, rozdvojky ani adaptéry. Po inštalácii spotrebiča nesmú byť jeho elektrické časti prístupné používateľom. Nepoužívajte spotrebič, keď ste mokří alebo naboso. Spotrebič neuvádzajte do činnosti, ak je poškodený napájací kábel alebo zástrčka, ak nepracuje správne, ak je poškodený alebo ak spadol.
- ⚠ Ak je poškodený napájací elektrický kábel, musí ho vymeniť výrobca, jeho autorizovaný servis alebo podobne kvalifikované osoby za totožný, aby sa predišlo nebezpečenstvu zásahu elektrickým prúdom.
- ⚠ Do pevnej elektroinštalácie podľa národných zákonov musí byť začlenený prúdový chránič (RCD) s reziduálnym pracovným prúdom, ktorý nepresahuje 30 mA.
- ⚠ Teplota chladiaceho okruhu bude vysoká, preto, prosím dbajte, aby prepojavací kábel nebol v blízkosti medenej rúrky.
- ⚠ Zaisťte bezpečné uzemnenie a aby napojenie uzemňovacieho vodiča na špeciálny uzemňovací systém budovy nainštalovali odborníci. Spotrebič musí byť vybavený ochranným spínačom úniku elektrického prúdu a pomocným ističom s dostatočnou kapacitou. Istič musí mať aj funkciu magnetického spínača a termosínača, aby bola zabezpečená ochrana pre prípad skratu a preťaženia.

Konfigurácia	9K & 12K	18K	24K
Požadovaná kapacita ističa	16 A	20 A	25 A

- ⚠ Pri pripájaní sieťového kábla a káblového spojenia medzi vnútornou a vonkajšou jednotkou postupujte podľa schémy zapojenia na spotrebiči.

## ČISTENIE A ÚDRŽBA

- ⚠ POZOR! Pred vykonávaním údržby dbajte, aby bol spotrebič vypnutý alebo odpojený od elektrického napájania; nikdy nepoužívajte zariadenie na čistenie parou – nebezpečenstvo zásahu elektrickým prúdom.
- ⚠ Údržba a opravy, ktoré vyžadujú pomoc iného skúseného pracovníka, musia byť vykonané pod dozorom osoby kvalifikovanej na používanie horľavých chladív.
- ⚠ Servisné práce smú byť vykonávané iba s vybavením, ktoré odporučil výrobca.

## LIKVIDÁCIA OBALOVÝCH MATERIÁLOV

Obalový materiál je 100 % recyklovateľný a označený symbolom recyklácie (♻). Rôzne časti obalu likvidujte zodpovedne, v plnom súlade s platnými miestnymi predpismi o likvidácii odpadov.

## LIKVIDÁCIA DOMÁCICH SPOTREBIČOV

Tento spotrebič je vyrobený z recyklovateľných a znovu použiteľných materiálov. Zlikvidujte ho v súlade s miestnymi predpismi o likvidácii odpadov. Podrobnejšie informácie o zaobchádzaní, obnove a recyklácii domácich spotrebičov dostanete na miestnom úrade, v zberných surovinách alebo v obchode, kde ste spotrebič kúpili. - Tento spotrebič je označený v súlade s Európskou smernicou o likvidácii elektrických a elektronických zariadení 2012/19/ES (OEEZ). Zabezpečením, že tento výrobok bude

# BEZPEČNOSTNÉ POKYNY

zlikvidovaný správnym spôsobom, pomôžete predchádzať potenciálnym negatívnym dopadom na životné prostredie a ľudské zdravie.

Symbol (X) na spotrebiči alebo na sprievodných dokumentoch znamená, že s týmto výrobkom sa nesmie zaobchádzať ako s domácim odpadom, ale je potrebné odovzdať ho v zbernom dvore pre elektrické a elektronické zariadenia.

## VYHLÁSENIA O ZHODE

- Úplné znenie vyhlásenia o zhode sa nachádza na nasledujúcej webovej stránke: docs.whirlpool.eu.
- Rádiové zariadenie pracuje v kmitočtovom pásme 2,4 GHz ISM, pričom maximálna hodnota prenášanej rádiových frekvencií energie nepresahuje 20 dBm (ekvivalentný izotropne vyžarovaný výkon, EIRP).
- Súčasťou tohto výrobku je softvér s otvoreným zdrojovým kódom vyvinutý tretími stranami. Vyhlásenie o používaní licencie k tomuto otvorenému softvéru je k dispozícii na tejto webovej stránke: docs.whirlpool.eu.
- Tento spotrebič obsahuje plyny obsahujúce fluór, ktoré podporujú skleníkový efekt a na ktoré sa vzťahuje protokol podpísaný v Kyoto; chladiaci plyn je hermeticky uzavretý v systéme (R32, GWP 675). Maximálne množstvo chladiacej náplne je 2,5 kg. Detailné informácie nájdete na štítku s údajmi.

## BEZPEČNOSTNÉ POKYNY PRE SERVIS SPOTREBIČA SO ŠPECIÁLNYM CHLADIVOM

- Kompletný návod s podrobnými pokynmi pre inštaláciu, servis, údržbu a opravu si môžete stiahnuť na stránke docs.whirlpool.eu.
  - ⚠ Na urýchlenie procesu odmrazovania alebo na čistenie nepoužívajte žiadne prostriedky okrem tých, ktoré odporúča výrobca.
  - ⚠ Spotrebič musí byť skladovaný na dobre vetranom priestranstve, kde veľkosť miestnosti zodpovedá ploche miestnosti určenej pre prevádzku; bez nepretržite pracujúcich zdrojov vznietenia (ako sú otvorené plamene, zapnutý plynový spotrebič alebo zapnutý elektrický ohrievač).
  - ⚠ Neprepichujte ani nespálujte. Nezabúdajte, že chladiivo môže byť bez zápachu.
  - Osoba, ktorá pracuje na chladiacom okruhu alebo otvára chladiaci okruh, by mala mať aktuálne platné osvedčenie vydané akreditovaným kontrolným orgánom, ktoré potvrdzuje jej kvalifikáciu na bezpečnú manipuláciu s chladiivami v súlade s uznanými špecifikáciami odvetvia. Servisné práce smú byť vykonávané iba podľa odporúčaní výrobcu zariadenia. Údržba a opravy, ktoré vyžadujú pomoc iného skúseného pracovníka, musia byť vykonané pod dozorom osoby kvalifikovanej na používanie horľavých chladičov. Spotrebič musí byť inštalovaný, prevádzkovaný a skladovaný v miestnosti s plochou väčšou ako 10 m<sup>2</sup>. Inštalácia potrubia sa vykoná v miestnosti s plochou väčšou ako 10 m<sup>2</sup>. Potrubie musí spĺňať národné predpisy týkajúce sa plynu. Maximálne množstvo chladiacej náplne je 2,5 kg. Mechanické konektory používané vnútri musia spĺňať normu ISO 14903. Keď sa mechanické konektory používajú vnútri opakovane, musia byť obnovené tesniace časti. Keď sa obrubové spoje používajú vnútri opakovane, obrubová časť musí byť urobená nanovo. Inštalácia potrubia sa musí udržiavať minimálna. Mechanické spoje musia byť prístupné na účely údržby.
1. Preprava zariadenia, ktoré obsahuje horľavé chladivá, musí prebiehať v súlade s predpismi pre prepravu.

# BEZPEČNOSTNÉ POKYNY

2. Označovanie zariadenia značkami musí spĺňať požiadavky miestnych predpisov.
3. Likvidácia zariadenia, v ktorom sa používajú horľavé chladivá, musí byť v súlade s národnými predpismi.
4. Zariadenia/spotrebiče by sa mali skladovať podľa pokynov výrobcu.
5. Skladovanie zabaleného (nepredaného) zariadenia v ochrannom skladovacom obale by mal byť zostrojený tak, že mechanické poškodenie zariadenia v obale nespôsobí únik chladiacej náplne. Maximálny počet kusov zariadenia, ktoré možno skladovať spolu, sa určuje podľa miestnych predpisov.

## 6. Informácie o servise.

### 6-1 Kontroly priestoru

Pred začiatkom práce na systéme, ktorý obsahuje horľavé chladivo, je potrebné vykonať bezpečnostné kontroly, aby sa minimalizovalo riziko vznietenia. Pri opravách chladiaceho systému je pred vykonávaním prác na systéme potrebné urobiť nasledujúce preventívne opatrenia.

### 6-2 Pracovný postup

Práce sa budú vykonávať podľa kontrolovaného postupu, aby sa minimalizovalo riziko prítomnosti horľavého plynu alebo výparov pri vykonávaní prác.

### 6-3 Celkový pracovný priestor

Všetci pracovníci údržby a ostatní, ktorí pracujú v okolí, musia byť informovaní o charaktere vykonávaných prác. Vyhýbajte sa práci v obmedzených priestoroch. Okolie pracovného priestoru musí byť oddelené. Dbajte, aby podmienky v priestore boli bezpečné a horľavý materiál bol pod kontrolou.

### 6-4 Kontrola prítomnosti chladiva

Oblasť sa musí kontrolovať vhodným detektorom chladiva pred prácou i počas nej, aby si technici boli vedomí potenciálne výbušnej atmosféry. Dbajte, aby zariadenie na detekciu únikov bolo vhodné pre použitie s horľavými chladivami, t.j., aby neiskrilo a bolo správne utesnené alebo aby bolo iskrovo bezpečné.

### 6-5 Prítomnosť hasiaceho zariadenia

Ak sa na chladiacom zariadení alebo súvisiacich častiach majú vykonávať práce za horúca, musí byť poruke hasiaci prístroj. V oblasti plnenia musíte mať práškový alebo penový hasiaci prístroj s CO<sub>2</sub>.

### 6-6 Žiadne zdroje vznietenia

Žiadna osoba vykonávajúca práce v súvislosti s chladiacim systémom, pri ktorých dochádza k otvoreniu potrubia, ktoré obsahuje alebo obsahovalo horľavé chladivo, nesmie používať zdroje vznietenia takým spôsobom, ktorý by viedol k riziku vzniku požiaru alebo výbuchu. Všetky možné zdroje vznietenia vrátane fajčenia cigariet by mali byť v dostatočnej vzdialenosti od miesta inštalácie, opráv, odstraňovania a likvidácie, počas ktorých by horľavé chladivo mohlo uniknúť do okolitého priestoru. Pre vykonávaním prác treba okolie zariadenia skontrolovať, aby sa vylúčili riziká vzniku požiaru a vznietenia. Je potrebné umiestniť tam upozornenia „Fajčiť zakázané!“.

### 6-7 Vetraná oblasť

Pred vniknutím do systému alebo vykonávaním prác za horúca dbajte, aby bola oblasť otvorená ale primerane vetraná. Vetranie musí pokračovať aj počas vykonávania prác. Vetranie by malo bezpečne rozptýliť uvoľnené chladivo, najlepšie von do vzduchu.

### 6-8 Kontroly chladiaceho zariadenia

Vymieňané elektrické komponenty musia byť vhodné na daný účel a podľa správnych

# BEZPEČNOSTNÉ POKYNY

špecifikácií. Za každých okolností treba dodržiavať pokyny výrobcu pre údržbu a servis.

V prípade pochybností sa obráťte o pomoc na technické oddelenie výrobcu. Pre inštalácie s horľavým chladivom sú potrebné nasledujúce kontroly:

- Veľkosť náplne je podľa veľkosti miestnosti, v ktorej sú nainštalované časti obsahujúce chladivo.
- Vetracia mechanika a výstupné otvory pracujú správne a nie sú zablokované.
- Ak sa používa nepriamy chladiaci okruh, treba skontrolovať, či v druhotnom okruhu nie je chladivo;
- označenie zariadenia musí byť stále viditeľné a čitateľné; nečitateľné označenia a nápisy musia byť opravené;
- chladiace potrubie alebo komponenty sú nainštalované v polohe, kde nie je pravdepodobné, že by boli vystavené látkam, ktoré by mohli spôsobiť koróziu komponentov obsahujúcich chladivo, pokiaľ tieto komponenty nie sú vyrobené z materiálov odolných voči korózii alebo vhodne chránené pred koróziou.

## 6-9 Kontroly elektrických zariadení

V rámci opravy a údržby elektrických komponentov sa musia vykonať úvodné bezpečnostné kontroly a dodržiavať postupy kontroly komponentov. Ak sa zistí chyba, ktorá by mohla ohroziť bezpečnosť, potom do obvodu nesmie byť pripojený prívod elektriny, kým sa chyba uspokojivo neodstráni. Ak chybu nemožno odstrániť okamžite, ale je potrebné v prevádzke pokračovať, treba použiť vhodné dočasné riešenie. Musí sa to nahlásiť majiteľovi zariadenia, aby boli informované všetky strany. Úvodné bezpečnostné kontroly budú zahŕňať:

- či sú kondenzátory vybité: treba to urobiť bezpečným spôsobom, aby sa zabránilo iskreniu;
- že elektrické komponenty nie sú pod prúdom a vodiče pri napĺňaní, regenerácii alebo čistení systému nie sú odhalené;
- že je trvalé uzemnenie.

## 7. Opravy utesnených komponentov

Počas opravy utesnených komponentov musia byť všetky prírody elektriny do zariadenia, na ktorom sa pracuje, odpojené pred odstránením uzavretého elektrického prívodu do zariadenia počas servisných prác, potom je potrebné umiestniť trvale fungujúcu formu detekcie úniku na najkritickejšie miesto, aby upozornila na potenciálne nebezpečnú situáciu. Zvláštnu pozornosť treba venovať nasledujúcim bodom, aby pri práci na tiež elektrických komponentoch Puzdro nebolo zmenené tak, že to ovplyvní úroveň ochrany. To zahŕňa poškodenie káblov, nadmerný počet pripojení, svorky, ktoré nie sú podľa pôvodnej špecifikácie, poškodenie tesnení, nesprávne nasadenie priechodiek a pod. Dbajte, aby bolo zariadenie pripevnené bezpečne. Dbajte, aby tesnenia alebo tesniaci materiál neboli opotrebované, takže už neslúžia svojmu účelu a nezabraňujú úniku horľavej atmosféry. Náhradné diely musia byť v súlade so špecifikáciami výrobcu.

### POZNÁMKA:

Použitie silikónového tmelu môže znižovať účinnosť niektorých typov zariadení na detekciu únikov. Iskrovo bezpečné komponenty nemusia byť izolované predtým, než sa na nich pracuje.

## 8. Oprava iskrovo bezpečných komponentov

Nevystavujte okruh indukčnej alebo kapacitnej záťaži, kým sa nepresvedčíte, že neprekročí napätie a prúd povolené pre používané zariadenie. Iskrovo bezpečné



# BEZPEČNOSTNÉ POKYNY

komponenty sú jediné typy, s ktorými možno pracovať v prítomnosti horľavej atmosféry, keď sú pod prúdom. Skúšobný prístroj musí mať správne hodnoty. Komponenty nahrádzajte iba súčiastkami podľa špecifikácií výrobcu. Iné súčiastky by mohli spôsobiť vznietenie chladiacej atmosféry z úniku.

## 9. Kabeláž

Skontrolujte, či káble nie sú opotrebované, skorodované, vystavené nadmernému tlaku, vibráciám, ostrým hranám alebo iným nepriaznivým vplyvom prostredia. Kontroly musia brať do úvahy aj účinky starnutia alebo nepretržitých vibrácií zo zdrojov, ako sú kompresory alebo ventilátory.

## 10. Detekcia horľavých chladív

Pri hľadaní alebo detekcii únikov sa za žiadnych okolností nesmú používať potenciálne zdroje vznietenia. Halidový detektor (alebo iný detektor s otvoreným plameňom) sa nesmie používať.

## 11. Metódy detekcie úniku

Pre systémy obsahujúce horľavé chladivá sa považujú za prijateľné nasledujúce metódy detekcie úniku:

- Na detekciu horľavých chladív sa musia používať elektronické detektory úniku, ale citlivosť nemusí byť adekvátne, alebo môže byť potrebné ich recalibrovať (detekčné zariadenie sa musí kalibrovať v oblasti bez chladiva).
- Dbajte, aby detektor nebol potenciálnym zdrojom vznietenia a bol vhodný na použité chladivo.
- Zariadenie na detekciu úniku musí byť nastavené na percento maximálnej povolenej koncentrácie (LFL) chladiva a musí byť kalibrované na použité chladivo a potvrdené príslušné percentuálne množstvo plynu (maximálne 25%).
- Kvapaliny na detekciu úniku sú vhodné na použitie s väčšinou chladív, ale treba sa vyhnúť použitiu saponátov obsahujúcich chlór, pretože chlór môže reagovať s chladivom a skorodovať medené potrubie.
- V prípade podozrenia z úniku je potrebné odstrániť/zahasiť všetky otvorené plamene.
- Ak sa zistí únik chladiva, pri ktorom je potrebné spájkovanie, všetko chladivo sa musí zo systému regenerovať alebo izolovať (pomocou uzatváracích ventilov) v časti systému, ktorá je vzdialená od úniku.
- V tom prípade sa pred spájkovaním aj počas neho systém prečistí dusíkom bez kyslíka (OFN).

## 12. Odstránenie a odvzdušnenie

Pred vniknutím do chladiaceho okruhu za účelom opráv alebo na akékoľvek iné účely sa musia použiť konvenčné postupy. Je však dôležité dodržiavať zvyčajnú prax, pretože treba brať do úvahy horľavosť.

Je potrebné dodržiavať nasledujúci postup:

- Odstráňte chladivo.
- Vyčistite okruh inertným plynom.
- Odvzdušnite.
- Znovu vyčistite inertným plynom.
- Otvorte okruh prerezaním alebo spájkovaním.

Náplň chladiva sa regeneruje v správnych regeneračných valcoch. Systém sa prepláchnie OFN, aby bola jednotka bezpečná. Tento proces možno bude potrebné opakovať

# BEZPEČNOSTNÉ POKYNY

niekoľkokrát. Na túto úlohu sa nesmie používať stlačený vzduch ani kyslík. Preplachovanie sa dosiahne prerušením naplňania, až sa dosiahne pracovný tlak, potom vypustením do atmosféry a napokon vákuovaním. Tento postup sa musí opakovať, až v systéme nezostane žiadne chladivo. Po použití poslednej náplne musí byť systém vypustený na atmosférický tlak, aby sa na ňom mohlo pracovať. Ak sa má na potrubí vykonávať spájkovanie, táto operácia je absolútne nevyhnutná. Dbajte, aby výstupný otvor vákuového čerpadla nebol v blízkosti zdrojov vznietenia a v systéme s OFN bolo vákuum a aby bolo k dispozícii nepretržité vetranie.

## 13. Postupy plnenia

Okrem konvenčných postupov plnenia treba dodržiavať nasledovné požiadavky:

- Dbajte, aby pri použití plniaceho zariadenia nedošlo ku kontaminácii odlišnými chladivami.
- Hadice a prípojky musia byť čo najkratšie, aby sa minimalizovalo množstvo chladiva, ktoré je v nich.
- Valce musia stáť rovno.
- Dbajte, aby bol chladiaci systém pred naplňaním najprv uzemnený.
- Po skončení naplňania systém označte (ak ešte nie je označený).
- Treba si mimoriadne dávať pozor, aby nedošlo k preplneniu systému. Pred opätovným naplnením systému ho treba podrobiť tlakovej skúške s OFN.

Skúška tesnosti systému sa vykoná po skončení naplňania ale pred spustením.

Doplňujúca skúška tesnosti sa vykoná pred opustením pracoviska.

## 14. Vyradenie z prevádzky

Pred vykonaním tohto postupu musí byť technik dôkladne oboznámený so zariadením a všetkými jeho detailami. Odporúča sa, aby všetky chladivá boli regenerované bezpečne. Pred vykonaním tejto úlohy treba odobrať vzorku oleja a chladiva pre prípad, že by bola potrebná analýza pred opätovným použitím regenerovaného chladiva. Je dôležité, aby bolo pred spustením úlohy k dispozícii elektrické napájanie.

- a. Musíte sa zoznámiť so zariadením a jeho prevádzkou.
- b. Systém elektricky izolujte.
- c. Predtým, než začnete postup, dbajte, aby:
  - ste mali k dispozícii mechanické manipulačné vybavenie, ak je potrebné pre manipuláciu s chladivovými valcami;
  - ste mali k dispozícii všetky osobné ochranné prostriedky a používali ich správne;
  - na proces regenerácie dohliadala kompetentná osoba;
  - regeneračné vybavenie a valce zodpovedali príslušným normám.
- d. Ak je to možné, vypumpujte chladiaci systém.
- e. Ak vákuum nie je možné, urobte zberné potrubie, aby bolo možné odstrániť chladivo z rôznych častí systému.
- f. Dbajte, aby boli valce na váhe pred regeneráciou.
- g. Spustíte regeneračný stroj a obsluhujte ho podľa pokynov výrobcu.
- h. Valce neprepĺňajte. (Tekutá náplň nie je viac ako 80 % objemu).
- i. Neprekračujte maximálny pracovný tlak valca, ani len dočasne.
- j. Keď sú valce naplnené správne a proces je ukončený, dbajte, aby valce a zariadenie boli bezodkladne z miesta odstránené a všetky uzatváracie ventily na zariadenie zavreté.

# BEZPEČNOSTNÉ POKYNY

k. Regenerované chladivo sa nesmie naplňať do iného chladiaceho systému, pokiaľ nie je vyčistené a skontrolované.

## 15. Označovanie

Zariadenie musí byť označené s uvedením, že bolo vyradené z prevádzky a chladivo z neho bolo vypustené. Na označení musí byť uvedený dátum a podpis. Dbajte, aby nálepky na zariadení uvádzali, že zariadenie obsahuje horľavé chladivo.

## 16. Regenerácia

Pri odstraňovaní chladiva zo systému, či už pri servisných prácach alebo vyradení z prevádzky, sa odporúčajú bezpečné postupy pre odstránenie všetkých chladív. Pri prekladaní chladiva do valcov sa uistite, aby boli použité správne valce na regeneráciu chladiva. Dbajte, aby ste mali k dispozícii správny počet valcov, do ktorých sa vmestí náplň z celého systému. Všetky valce, ktoré sa použijú, sú určené pre regenerované chladivo a označené pre toto chladivo (t. j. špeciálne valce pre regeneráciu chladiva). Valce musia byť vybavené pretlakovým ventilom a súvisiacimi uzatváracími ventilmi v dobrom prevádzkovom stave. Pred regeneráciou sú prázdne regeneračné valce vákuované a podľa možnosti vychladené. Regeneračné zariadenie musí byť v dobrom prevádzkovom stave v súlade s pokynmi k tomuto zariadeniu a vhodné na regeneráciu horľavých chladív. Okrem toho musia byť k dispozícii kalibrované váhy v dobrom prevádzkovom stave. Hadice musia byť vybavené tesniacimi odpájateľnými spojkami a v dobrom stave. Pred použitím regeneračného stroja skontrolujte, či je v uspokojivom prevádzkovom stave, bol správne udržiavaný a súvisiace elektrické komponenty sú utesnené, aby sa predišlo vznieteniu v prípade uvoľnenia chladiva. V prípade pochybností sa poradte s výrobcom. Regenerované chladivo sa vrátiť dodávateľovi chladiva v správnom regeneračnom valci a vybavené označením Prevoz odpadu. Nemiešajte chladivá v regeneračných jednotkách, hlavne nie vo valcoch. Ak sa majú odstrániť kompresory alebo kompresorové oleje, dbajte, aby boli odzdušnené na prijateľnú úroveň, aby v mazive nezostalo horľavé chladivo. Proces odzdušnenia sa vykoná pred vrátením kompresora dodávateľom. Na zrýchlenie tohto procesu sa použije iba elektrické ohrievanie telesa kompresora. Po vypustení oleja zo systému pracujte bezpečne. Pri sťahovaní alebo premiestňovaní klimatizácie sa poradte so skúsenými servisnými technikmi, ako jednotku odpojiť a znova nainštalovať. Pod internú ani externú jednotku neumiestňujte nijaké iné elektrické zariadenia ani vybavenie domácnosti. Kvapkajúci kondenzát by ich mohol zamočiť, a spôsobiť tak škodu na vašom majetku alebo poruchu. Dbajte, aby vetracie otvory neboli zablokované. Spotrebič musí byť skladovaný na dobre vetranom priestranstve, kde veľkosť miestnosti zodpovedá ploche miestnosti určenej pre prevádzku. Spotrebič musí byť skladovaný v miestnosti, kde sa nepretržite nepracuje s otvoreným plameňom (napríklad pustený plynový spotrebič) a zdrojmi vznietenia (napríklad pustený elektrický ohrievač). Opakovane použiteľné mechanické spojky a obrubové spoje nie sú dovolené.

# Opis výrobku

## Vnútorná jednotka

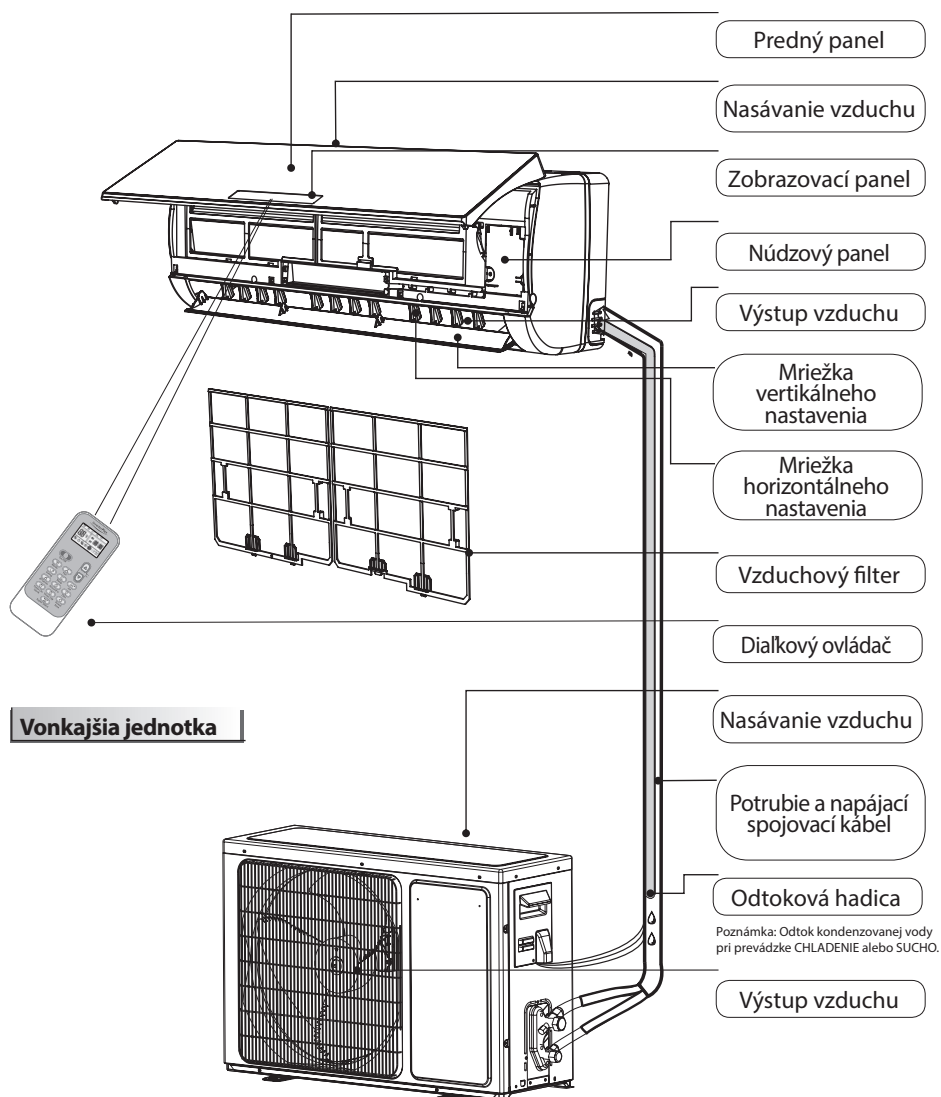

## Vonkajšia jednotka

☑ Obrázky v tomto návode vychádzajú z vonkajšieho zvidhu štandardného modelu. Preto sa tvar klimatizácie, ktorú ste si vybrali, môže od nich líšiť.

### Vysvetlenie symbolov na vnútornej a vonkajšej jednotke.

	<b>VAROVANIE</b>	Tento symbol označuje, že spotrebič používa horľavé chladivo a v prípade jeho úniku a vystaveniu externému zdroju vznietenia hrozí nebezpečenstvo požiaru.
	<b>UPOZORNENIE</b>	Tento symbol označuje, že je potrebné pozorne si prečítať návod na obsluhu.
	<b>UPOZORNENIE</b>	Tento symbol označuje, že servisní pracovníci musia zaobchádzať so zariadením podľa návodu na inštaláciu.
	<b>UPOZORNENIE</b>	Tento symbol ukazuje, že sú k dispozícii informácie, ako je návod na obsluhu alebo návod na inštaláciu.

# Používateľské rozhranie

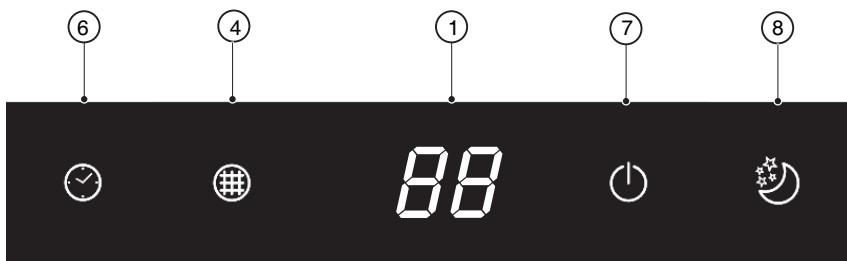
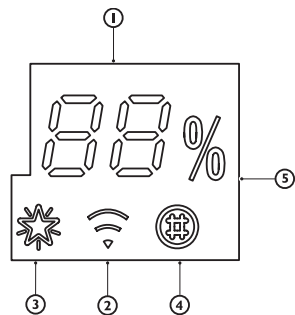

**88 Indikátor teploty (1)**  
Zobrazuje nastavenú teplotu.  
Písmená „FC“ pripomínajú, že je potrebné vyčistiť filter.

 **Indikátor Wi-Fi (2)**  
Bliká rýchlo (3 Hz), keď sa pripája na router alebo stratil pripojenie na router.  
Bliká pomaly (1,5 Hz), keď je pripojený na router, ale nie je pripojený na cloud.  
Svieti trvalo, keď je plne pripojený na Wi-Fi.  
Zhasne, keď je prístup na Wi-Fi deaktivovaný alebo je Wi-Fi vypnuté.

 **Indikátor funkcie 6th Sense (3)**  
Rozsvieti sa, keď je zapnutá funkcia 6th Sense.  
Zhasne po skončení funkcie 6th Sense.

 **Indikátor sledovania filtra (4)**  
Bliká, keď je potrebné filter vyčistiť.  
Indikátor sledovania filtra bliká po 720 hodinách používania ako pripomenka, že filter treba vyčistiť.  
Po vyčistení filtra stlačte tlačidlo vynulovania filtra, ktoré sa nachádza na vnútornej jednotke za predným panelom, aby ste prerušili blikanie indikátora sledovania filtra.

 **Indikátor vlhkosti (5)**  
Rozsvieti sa, keď zobrazuje úroveň vlhkosti.  
Vypne sa, keď sa zobrazuje teplota.

 **Indikátor časovača (6)**  
Rozsvieti sa počas nastaveného času.  
Zhasne po skončení činnosti časovača.

 **Indikátor činnosti (6)**  
Rozsvieti sa počas činnosti.  
Bliká pri odmrazovaní vonkajšej jednotky.

 **Indikátor spánku (8)**  
Rozsvieti sa, keď je nastavený režim spánku, indikátor činnosti 10-krát blikne a potom celý displej zhasne.

Pre klimatizácie bez Wi-Fi ovládania odporúčame Wpro SmartClim: inteligentné zariadenie na ovládanie nastavení vášho spotrebiča cez Wi-Fi z vášho smartfónu.  
Toto príslušenstvo nie je zahrnuté v balení výrobku. Ak potrebujete viac podrobností alebo si ho chcete kúpiť, obráťte sa na náš popredajný servis.

# Dialkový ovládač

## Vložte do diaľkového ovládača baterky

1. Zastrčte špendlík a jemne potlačte na kryt batérie a potlačte ho v smere šípky, ako je na obrázku, aby ste ho mohli vybrať.
2. Vložte do priehradky 2 batérie AAA (1,5 V). Dbajte na správne umiestnenie pólov „+“ and „-“.
3. Zatvorte kryt batérií na diaľkovom ovládači.

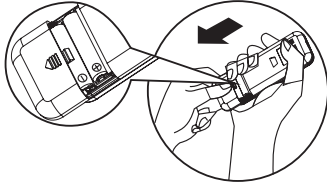

## Zmena nastavenia diaľkového ovládača

- Zakaždým, keď sa v diaľkovom ovládači vymenia batérie, prestavte diaľkový ovládač na režim tepelného čerpadla. Diaľkový ovládač klimatizácie s tepelným čerpadlom možno použiť na modely klimatizácie, ktoré majú iba režim chladenia.

**Poznámka: Riadte sa pokynmi zodpovedajúcimi diaľkovému ovládaču, ktorý dostanete na obsluhu klimatizácie.**

## Opis funkcií tlačidiel (P1-03)

### 1. TLAČIDLO ON/OFF

Stlačením tohto tlačidla sa spotrebič spúšťa a zastavuje.

### 3. TLAČIDLO FAN

Používa sa postupne na výber rýchlosti ventilátora, od automatickej cez vysokú, strednú až nízku.

### 4-5. TLAČIDLO TEPLOTY

Používa sa na voľbu teploty v miestnosti.

Používa sa na nastavenie času v režime časovača.

### 6. TLAČIDLO 6th SENSE

Nastavuje alebo zruší funkciu 6th sense.

### 7. TLAČIDLO SWING

Zastavuje alebo spúšťa preklápanie horizontálnej nastavovacej mriežky a nastavuje želaný smer prúdenia vzduchu smerom hore alebo dolu.

### 10-11. TLAČIDLO HUMIDITY

Používa sa na nastavenie želaného úrovně vlhkosti, sú dostupné iba v režime 6th SENSE.

### 16. TLAČIDLO SUPER SILENT

Používa sa na zastavenie alebo spustenie supertichej prevádzky, aby sa dosiahla nízka hlučnosť prostredia.

## Ovládajte spotrebič pomocou diaľkového ovládača

- Ak chcete ovládať spotrebič diaľkovým ovládačom, zamerajte diaľkovým ovládačom na prijímacie zariadenie na vnútornej jednotke, aby ste zabezpečili citlivosť prijmu.
- Pri odosielaní správy z diaľkového ovládača na 1 sekundu blikne symbol . Pri prijatí správy spotrebič pípe.

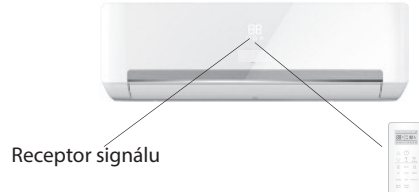

- Diaľkovým ovládačom sa spotrebič dá ovládať až zo vzdialenosti 7 m.
- Po každej výmene batérií v diaľkovom ovládači je diaľkový ovládač prednastavený na režim tepelného čerpadla.

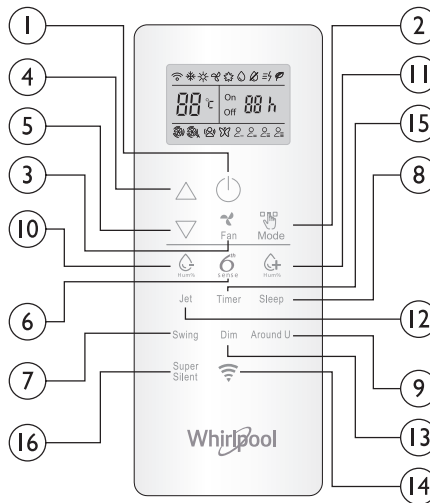

### 2. TLAČIDLO MODE

Používa sa na voľbu prevádzkového režimu: v poradí chladenie, kúrenie alebo ventilátor.

### 8. TLAČIDLO SLEEP

Používa sa na voľbu spánkového režimu v poradí spánok 1, spánok 2, spánok 3, spánok 4 a vypnutie spánku.

### 9. TLAČIDLO FUNKCIE AROUND U

Používa sa na nastavenie alebo zrušenie funkcie Around U (Okolo vás).

### 12. TLAČIDLO JET

Používa sa na spustenie alebo zastavenie rýchleho chladenia alebo kúrenia.

### 13. TLAČIDLO DIM

Používa sa na zapnutie alebo vypnutie osvetlenia displeja na vnútornej jednotke.

### 14. TLAČIDLO WI-FI

Používa sa na zapnutie alebo vypnutie Wi-Fi.

### 15. TLAČIDLO TIMER

Používa sa na nastavenie času zapnutia alebo vypnutia spotrebiča.

## Symbyly na displeji diaľkového ovládača

	Indikátor chladenia		Automatická rýchlosť ventilátora		Indikátor spánku 1
	Indikátor zvýšenia vlhkosti		Vysoká rýchlosť ventilátora		Indikátor spánku 2
	Indikátor zníženia vlhkosti		Stredná rýchlosť ventilátora		Indikátor spánku 3
	Indikátor samostatného ventilátora		Nízka rýchlosť ventilátora		Indikátor spánku 4
	Indikátor kúrenia		Indikátor superticheho chodu		Zobrazenie nastavenej teploty
	Indikátor funkcie Around U		Indikátor funkcie 6th SENSE		Zobrazenie nastavenia časovača
	Indikátor funkcie Jet		Indikátor šetrenia energie		Vysielanie signálu

## Aktivujte diaľkový ovládač stlačením tlačidla UNLOCK (ODOMKNÚŤ)

Stlačte tlačidlo, podsvietenie sa rozsvieti a tlačidlá funkcií sa aktivujú a môžu sa používať. Opätovným stlačením diaľkového ovládača uzamknete. Ak 10 sekúnd s diaľkovým ovládačom nepracujete, automaticky sa uzamkne.



# Dialkový ovládač

## Opis funkcií tlačidiel (J1-3A)

### 1. TLAČIDLO ON/OFF

Stlačením tohto tlačidla sa spotrebič spúšťa a zastavuje.

### 2. TLAČIDLO MODE

Používa sa na voľbu prevádzkového režimu v poradí chladenie, sucho, iba ventilátor alebo kúrenie.

### 3. TLAČIDLO FAN

Používa sa postupne na výber rýchlosti ventilátora, od automatickej cez vysokú, strednú až nízku.

### 4-5. TLAČIDLO TEPLoty

Používa sa na voľbu teploty v miestnosti. Používa sa na nastavenie času v režime časovača a hodín zobrazujúcich skutočný čas.

### 6. TLAČIDLO 6<sup>th</sup> SENSE

Nastavuje alebo zruší funkciu 6<sup>th</sup> sense.

### 7. TLAČIDLO SWING

Zastavuje alebo spúšťa preklápanie horizontálnej nastavovacej mriežky a nastavuje želaný smer prúdenia vzduchu smerom hore alebo dolu.

### 8. TLAČIDLO SLEEP

Nastaví alebo zruší prevádzku v režime spánku v poradí

### 9. TLAČIDLO FUNKCIE AROUND U

Používa sa na nastavenie alebo zrušenie funkcie Around U (Okolo vás).

### 10. TLAČIDLO TIMER ON/CLOCK

Používa sa na nastavenie aktuálneho času.

Používa sa na nastavenie alebo zrušenie činnosti časovača.

### 11. TLAČIDLO TIMER OFF

Používa sa na nastavenie alebo zrušenie úkonu vypnutia časovača.

### 12. TLAČIDLO JET

Používa sa na spustenie alebo zastavenie režimu rýchleho chladenia alebo kúrenia.

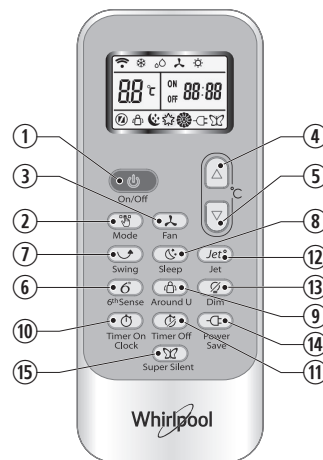

### 13. TLAČIDLO DIM

Používa sa na zapnutie alebo vypnutie osvetlenia displeja na vnútornej jednotke.

### 14. TLAČIDLO POWER SAVE

Používa sa na spustenie alebo zastavenie funkcie šetrenia energie.

### 15. TLAČIDLO SUPER SILENT

Používa sa na spustenie alebo zastavenie supertichej prevádzky, aby sa dosiahla nízka hlučnosť prostredia.

## Symbody na displeji diaľkového ovládača

	Indikátor chladenia		Indikátor spánku 1		Automatická rýchlosť ventilátora		Indikátor funkcie Jet
	Indikátor sucha		Indikátor spánku 2		Vysoká rýchlosť ventilátora		Vysielanie signálu
	Indikátor samostatného ventilátora		Indikátor spánku 3		Stredná rýchlosť ventilátora		Zobrazenie nastavenia časovača
	Indikátor kúrenia		Indikátor spánku 4		Nízka rýchlosť ventilátora		Zobrazenie aktuálneho času
	Indikátor funkcie 6 <sup>th</sup> SENSE		Indikátor funkcie Around U		Indikátor superticheho chodu		Zobrazenie nastavenej teploty
							Indikátor šetrenia energie

## OCHRANA

### Prevádzkové podmienky

Ochranné zariadenie môže spustiť a zastaviť spotrebič v prípadoch uvedených nižšie.

<b>Kúrenie</b>	Vonkajšia teplota vzduchu je nad 24 °C Vonkajšia teplota vzduchu je pod -7 °C Teplota v miestnosti je nad 27 °C
<b>Chladenie</b>	Vonkajšia teplota vzduchu je nad 43 °C Teplota v miestnosti je pod 21 °C
<b>Odvlhčenie</b>	Teplota v miestnosti je pod 18 °C

Ak klimatizácia pracuje v režime CHLADENIE alebo SUCHO a dlhší čas sú otvorené dvere alebo okno, keď je relatívna vlhkosť vyššia ako 80 %, z výstupného otvoru môže odkvapkávať kondenzát.

### Funkcie ochranného zariadenia

Po zastavení prevádzky alebo zmene režimu počas prevádzky počkajte aspoň 3 minúty, až potom jednotku reštartujte. Ak po pripojení napájania spotrebič hneď zapnete, môže dôjsť k oneskoreniu o 20 sekúnd, kým začne pracovať. Ak sa prevádzka zastavila, stlačením tlačidla **ON/OFF** spotrebič reštartujte. Ak bol časovač zrušený, znova by ste ho mali nastaviť.

### Funkcie režimu CHLADENIE

#### Ochrana proti zamrznutiu

Keď teplota vnútorného výmenníka tepla klesne na 0° alebo nižšie, kompresor prestane pracovať, aby spotrebič chránil.

#### Funkcie režimu KÚRENIE

#### Predhriatie

Aby zo spotrebiča nefúkal studený vzduch, pri spustení v režime **KÚRENIE**

je potrebné vnútornú jednotku 2 – 5 minút predhrievať. Počas predhrievania vnútorný ventilátor nebude pracovať.

### Odmrazovanie

V režime **KÚRENIE** sa spotrebič automaticky odmrazuje, aby sa zvýšila účinnosť. Tento proces zvyčajne trvá 6 – 10 minút. Počas odmrazovania ventilátor prestane pracovať a indikátor prevádzky bliká.

Po skončení odmrazovania sa automaticky vráti do režimu **KÚRENIE**.

# Údržba

## Čistenie predného panelu vnútornej jednotky

### 1. Odpojte od zdroja napájania

Najprv spotrebič vypnite a potom ho odpojte od zdroja napájania.

### 2. Odstráňte predný panel

Otvorte predný panel, ako ukazujú šípky (obr. A).

Silou potiahnite západky na boku predného panelu a vyberte predný panel (obr. B).

### 3. Vyčistite predný panel

Utrite ho mäkkou a suchou handričkou. Ak je spotrebič veľmi špinavý, použite na čistenie vlažnú vodu (menej ako 40 °C). Po čistení ho nechajte vyschnúť.

### 4. Nasadenie a zatvorenie predného panelu

Predný panel znovu nasadíte a potlačením nadol ho zavriete.

#### Poznámka:

- Na čistenie spotrebiča nepoužívajte látky, ako sú benzín alebo čistiaci prášok.
- Na vnútornú jednotku nestriekajte vodu. Nebezpečenstvo zásahu elektrickým prúdom!

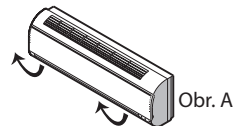

Obr. A

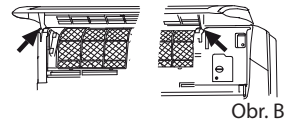

Obr. B

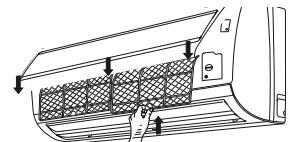

Obr. C

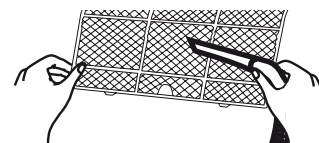

Obr. D

## Čistenie vzduchového filtra

Vzduchový filter je potrebné vyčistiť asi po 200 hodinách. Ak klimatizácia pracuje v mimoriadne prašnom prostredí, čistite vzduchový filter každé dva týždne.

### 1. Odpojte od zdroja napájania

Najprv spotrebič vypnite a potom ho odpojte od zdroja napájania.

### 2. Vyberte vzduchový filter (obr. C).

1. Otvorte predný panel. 2. Jemne stlačte rukoväť filtra. 3. Vysuňte filter.

### 3. Vyčistite vzduchový filter (obr. D)

Ak je filter veľmi špinavý, vyčistite ho roztokom vlažnej vody a neutrálneho čistiaceho prostriedku.

Po čistení ho nechajte vyschnúť.

### 4. Znovu nasadíte filter, stlačte tlačidlo vynulovania filtra (obr. E) na pravej strane pomocou tenkého kolíka a zatvorte predný panel.

#### Poznámka:

- Aby ste sa nezranili, po vybratí filtra sa nedotýkajte prstami lamiel vnútornej jednotky.
- Nepokúšajte sa vyčistiť vnútro klimatizácie sami.
- Nečistite filter v práčke.

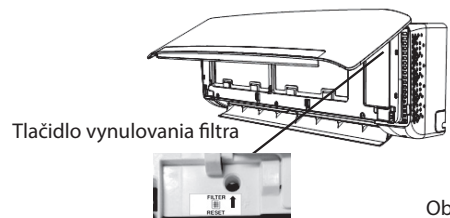

Obr. E

## NÚDZOVÁ PREVÁDZKA

V núdzovej situácii alebo keď chýba diaľkový ovládač, môžete jednotku ovládať stlačením vypínača on/off na vnútornej jednotke.

- Zapnite spotrebič: keď je jednotka vypnutá, stlačte toto tlačidlo, spustí sa a bude pracovať v režime 6th SENSE.
- Vypnite spotrebič: keď je jednotka zapnutá, stlačte toto tlačidlo, jednotka prestane pracovať.

**Poznámka: Netlačte toto tlačidlo dlho, pretože to spôsobí poruchu.**

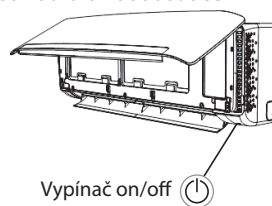

Vypínač on/off

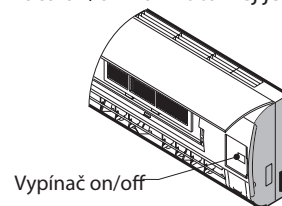

Vypínač on/off

## Funkcia autoreštartu

Ak chcete nastaviť autoreštart, zapnite napájanie, stlačte tlačidlo ON/OFF na vnútornej jednotke a podržte ho 5 sekúnd. Keď sa ozve bzučiak, autoreštart je nastavený.

Ak je autoreštart nastavený, stlačte tlačidlo ON/OFF na vnútornej jednotke a podržte ho 5 sekúnd. Keď sa ozve bzučiak, autoreštart je zrušený a klimatizácia je v pohotovostnom režime.

## Likvidácia batérií

Na ochranu prírodných zdrojov a podporu recyklácie materiálov nedávajte, prosím, batérie medzi ostatný odpad, ale recyklujte ich odovzdaním do zberných nádob alebo na miestach na to vyhradených.



# Pokyny na inštaláciu

## Schéma inštalácie

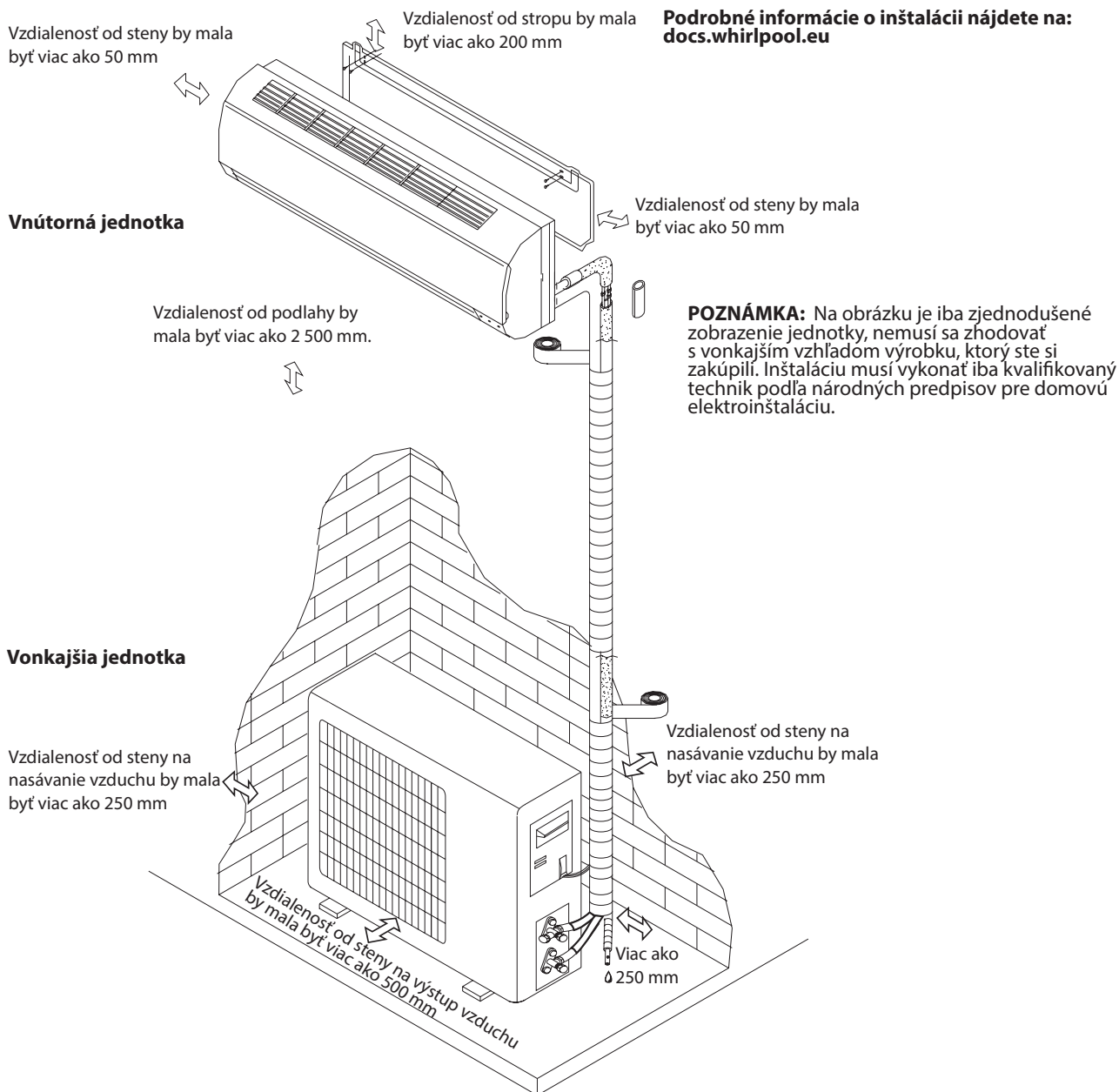

Pri inštalácii prepojavacieho kábla dbajte, aby farba vodiča a číslo svorky vonkajšej jednotky boli rovnaké ako pri vnútornej jednotke.

## Špecifikácie kábla

Kapacita (Btu/h)	Sieťový kábel		Sieťový prepojavací kábel	
	Typ	Normálny prierez	Typ	Normálny prierez
7K, 9K, 12K	H07RN-F	1,0 mm <sup>2</sup> X3	H07RN-F	1,0 mm <sup>2</sup> X5
18K	H07RN-F	1,5 mm <sup>2</sup> X3	H07RN-F	1,5 mm <sup>2</sup> X5
24 K	H07RN-F	2,5 mm <sup>2</sup> X3	H07RN-F	2,5 mm <sup>2</sup> X5

# Riešenie problémov

Problémy v prevádzke sú často spôsobené drobnými príčinami, preto prv než sa obrátite na servis, ich skúste vyriešiť pomocou nasledujúcej tabuľky. Môže vám to ušetriť čas a zbytočné výdavky.

Problém	Analýza
Nepracuje	<ul style="list-style-type: none"><li>Nie je vypálená poistka alebo ochranné zariadenie?</li><li>Počkajte 3 minúty a spustíte znova, ochranné zariadenie môže brániť jednotke v činnosti.</li><li>Nie sú batérie v diaľkovom ovládači slabé?</li><li>Je zástrčka riadne zastrčená?</li></ul>
Nevychádza chladiaci alebo ohrievací vzduch	<ul style="list-style-type: none"><li>Nie je špinavý filter?</li><li>Nie sú zablokované nasávacie alebo výstupné vzduchové otvory?</li><li>Je správne nastavená teplota?</li><li>Nie sú okná alebo dvere otvorené?</li></ul>
Neúčinné ovládanie	<ul style="list-style-type: none"><li>Nedošlo k silnej interferencii (z výboja nadmernej statickej elektriny, nenormálneho napájacieho napätia)? Všimnite si, že činnosť nebude normálna, v takom prípade vytriahnite sieťový kábel zo zásuvky a znova ho zastrčte po 2 – 3 sekundách.</li></ul>
Nepracuje okamžite	<ul style="list-style-type: none"><li>Ak sa zmení režim počas prevádzky, vyskytne sa 3-minútové oneskorenie.</li></ul>
Čudný zápach	<ul style="list-style-type: none"><li>Tento zápach môže vychádzať z iného zdroja, ako je nábytok, cigareta a pod., ktorý jednotka vtiahla a vypúšťa so vzduchom.</li></ul>
Zvuk tečúcej vody	<ul style="list-style-type: none"><li>Normálny jav spôsobený prietokom chladiva v klimatizácii.</li><li>Zvuk odmrazovania v režime kúrenia.</li></ul>
Pukotanie	<ul style="list-style-type: none"><li>Zvuk môže vzniknúť rozťahovaním alebo sťahovaním predného panelu v dôsledku teplotných zmien.</li></ul>
Z výstupného otvoru vychádza hmlovina	<ul style="list-style-type: none"><li>Hmla je v miestnosti s nízkou teplotou? Normálny jav v dôsledku vypúšťania studeného vzduchu z vnútornej jednotky počas prevádzkového režimu CHLADENIE alebo SUCHO.</li></ul>
Indikátor činnosti bliká, ale vnútorný ventilátor sa zastaví.	<ul style="list-style-type: none"><li>Jednotka prechádza z režimu kúrenia na odmrazovanie. Indikátor zhasne a vráti sa do režimu kúrenia.</li></ul>

**Poznámka: Ak problémy pretrvávajú, vypnite spotrebič, odpojte ho od zdroja napájania a obráťte sa na najbližšie autorizované servisné stredisko Whirlpool. Nepokúšajte sa presúvať, opravovať, rozmontovať alebo upraviť spotrebič sami.**

# POPREDAJNÝ SERVIS

## Prv než sa obrátite na stredisko starostlivosti o zákazníkov:

1. Pokúste sa vyriešiť problém sami na základe opisov v časti „Riešenie problémov“.
2. Spotrebič vypnite a znovu zapnite, aby ste skontrolovali, či chyba pretrváva.

## Ak chyba pretrváva aj po vykonaní vyššie uvedených kontrol, obráťte sa na stredisko starostlivosti o zákazníkov.

Prosím, uveďte:

- krátky opis poruchy;
- presný model klimatizácie;
- servisné číslo (je to číslo, ktoré nájdete pod slovom Service na servisnej nálepke naboku alebo na spodnej časti vnútornej jednotky).
- Servisné číslo nájdete aj v záručnej knižke;
- vašu úplnú adresu,
- Pred otvorením dvierok vždy vypustíte vodu.

**Poznámka: Ak chcete mať k svojmu spotrebiču úplný návod, môžete si ho stiahnuť z webovej stránky prostredníctvom odkazu: [docs.whirlpool.eu](https://docs.whirlpool.eu) pomocou QR kódu.**



Ak je potrebná oprava, obráťte sa na **stredisko starostlivosti o zákazníkov**. (Zaručí sa tým použitie originálnych náhradných dielov a správna oprava.)  
Budete musieť predložiť originálnu faktúru.  
**Nedodržanie týchto pokynov môže ohroziť bezpečnosť a kvalitu produktu.**

**SERVICE** 0000 000 00000



# BIZTONSÁGI UTASÍTÁSOK

## OLVASSA EL ÉS TARTSA BE

- Töltse le a teljes használati útmutatót a docs.whirlpool.eu webhelyről, vagy hívja a garanciafüzetben szereplő telefonszámot.
- A készülék használata előtt olvassa el az alábbi biztonsági útmutatót. Őrizze meg a későbbi felhasználás érdekében.
- A kézikönyvben és a készüléken található fontos biztonsági figyelmeztetéseket mindig olvassa el és tartsa be. A gyártó nem vállal felelősséget a biztonsági utasítások figyelmen kívül hagyásából, a készülék nem rendeltetésszerű használatából vagy a készülék kezelőszerveinek helytelen beállításából eredő károkért.
- ⚠ Kisgyermeket (0–3 év között) ne engedjen a készülék közelébe. Gyermek (3–8 év között) kizárólag felügyelet mellett tartózkodhat a készülék közelében. 8 éves vagy idősebb gyermekek, valamint testi, érzékszervi vagy szellemi fogyatékkal élő, illetve tapasztalat vagy ismeretek hiányában hozzá nem értő személyek a készüléket kizárólag felügyelet mellett vagy a biztonságos használatra vonatkozó tájékoztatást követően és a fennálló kockázatok megértése után használhatják. Ne engedje, hogy a gyermekek játsszanak a készülékkel. Gyermek csak felügyelet mellett végezhetik a készülék tisztítását és karbantartását.

## RENDELTETÉSSZERŰ HASZNÁLAT

- ⚠ VIGYÁZAT! Kialakításából adódóan a készülék működtetése nem lehetséges külső időzítő szerkezettel vagy külön távirányítóval.
- ⚠ Ezt a készüléket háztartási, illetve ahhoz hasonló célokra tervezték, mint például hotelek és irodák.
- ⚠ A készüléket nem nagyüzemi használatra tervezték.
- ⚠ Először mindig kapcsolja ki a légkondicionálót a távirányítóval. A kikapcsoláshoz soha ne használja a tápellátás áramköri megszakítóját, illetve ne húzza ki a tápcsatlakozót. A légkondicionálót válassza le a táphálózatról, ha hosszabb ideig nem fogja használni, illetve zivatar vagy vihar esetén.
- ⚠ A levegőkivezetőbe soha ne helyezzen semmilyen tárgyat, mert megsérülhet. A szellőzőnyílásokat semmivel ne torlaszolja el.
- ⚠ Semmilyen más elektronikai berendezést vagy háztartási tárgyat ne helyezzen a beltéri vagy a kültéri egység alá. Az egységből csepegő kondenzációs folyadék megnedvesítheti azt, és így a berendezés károsodhat vagy nem megfelelően működhet.

## ÜZEMBE HELYEZÉS

- ⚠ A készülék mozgatását és üzembe helyezését a sérülésveszély csökkentése érdekében két vagy több személy végezze. Viseljen védőkesztyűt a készülék kicsomagolása és üzembe helyezése során, nehogy megvágja magát.
- ⚠ Az üzembe helyezést, beleértve az elektromos csatlakoztatást és a javításokat, szakképzett technikusként kell elvégeznie az adott ország vezetékezési előírásainak megfelelően. Csak akkor javítsa meg vagy cserélje ki a készülék egyes alkatrészeit, ha az adott művelet szerepel a felhasználói kézikönyvben. Ne engedje a gyermekeket abba a helyiségbe, ahol az üzembe helyezést végzi. A kicsomagolás után ellenőrizze, hogy a készülék nem sérült-e meg a szállítás során. Probléma esetén vegye fel a kapcsolatot a kereskedővel vagy a legközelebbi vevőszolgálattal. Üzembe helyezés után a csomagolóanyagokat (műanyag, habszivacs stb.) az esetleges fulladásveszély miatt olyan helyen tárolja vagy úgy dobja ki, hogy a gyermekek ne férhessenek hozzá. A berendezést bármilyen üzembe helyezési művelet előtt le kell választani minden távoli tápellátásról, mivel más esetben fennáll az áramütés veszélye. Az áramütés és a tűzveszély elkerülése érdekében az üzembe helyezés során győződjön meg arról, hogy a készülék miatt nem sérül-e a hálózati tápkábel. A készüléket csak a megfelelő üzembe

# BIZTONSÁGI UTASÍTÁSOK

helyezést követően kapcsolja be.

- ⚠️ A légkondicionáló áthelyezésekor és mozgatásakor kérje tapasztalt szerviztechnikus tanácsát a berendezés leválasztásával és ismételt üzembe helyezésével kapcsolatban.
- ⚠️ A berendezés mosóhelyiségben nem helyezhető üzembe.

## ELEKTROMOS ÁRAMMAL KAPCSOLATOS FIGYELMEZTETÉSEK

- ⚠️ A tápellátásnak a berendezés speciális áramköreinek megfelelő névleges feszültséggel kell rendelkeznie.  
A tápkábel átmérőjének meg kell felelnie a követelményeknek.
- ⚠️ A fix vezetékbe többpólusú kapcsolót kell szerelni a vezetékvezetési előírásoknak megfelelően, és a berendezést a biztonsági előírásoknak megfelelően földelni kell.
- ⚠️ A fix vezetékbe olyan összpólusú kapcsolót kell szerelni, amelyben az érintkezők közötti távolság nyitott állapotban minden pólus esetében legalább 3 mm.
- ⚠️ Ne használjon hosszabbítót, elosztót vagy adaptert. Beszerelés után az elektromos alkatrészeknek hozzáférhetetlennek kell lenniük a felhasználó számára. Ne használja a készüléket mezítláb, és ne nyúljon hozzá nedves kézzel. Ne használja a készüléket, ha a tápkábel vagy a csatlakozódugó sérült, illetve ha a készülék nem működik megfelelően, megsérült vagy leejtették.
- ⚠️ Ha a hálózati kábel megsérül, az áramütés kockázatának elkerülése érdekében a gyártóval, annak szervizképviselőjével vagy egy hasonlóan képzett szakemberrel kell egy ugyanolyan kábelre kicseréltetni.
- ⚠️ A fix vezetékbe az adott ország szabályozásának megfelelően legfeljebb 30 mA maradék működési áram névleges áramerősségű áram-védőkapcsolót kell elhelyezni.
- ⚠️ A hűtőkör hőmérséklete magas lesz, ezért a csatlakozókábelt tartsa távol a részcsőtől.
- ⚠️ Győződjön meg arról, hogy a földelés biztonságos, és hogy földelővezeték szakember csatlakoztatta az épület speciális földelőrendszeréhez. A berendezést elektromosszivárgás-védőkapcsolóval és egy megfelelő kapacitású kiegészítő áramköri megszakítóval kell ellátni. Az áramköri megszakítónak mágneses és termikus kioldófunkcióval is rendelkeznie kell, ezzel biztosítva a védelmet rövidzárlat és túlterhelés esetén.

Modell	9K és 12K	18K	24K
Az áramköri megszakító szükséges kapacitása	16 A	20 A	25 A

- ⚠️ A beltéri és a kültéri egység közötti tápkábel- és kábelcsatlakoztatást a berendezésen található kapcsolási rajzon tekintheti meg.

## TISZTÍTÁS ÉS KARBANTARTÁS

- ⚠️ FIGYELEM: Bármilyen karbantartási művelet előtt győződjön meg arról, hogy a készüléket kikapcsolta és kihúzta a konnektorból. Az áramütés elkerülése érdekében soha ne használjon gőznyomással működő tisztítókészüléket.
- ⚠️ A másik szakképzett személy segítségét igénylő karbantartási és javítási munkákat éghető hűtőközeg használatában jártas személy felügyelete alatt kell végezni.
- ⚠️ A berendezés szervizelését csak a gyártó által javasolt módon szabad végezni.

## A CSOMAGOLÓANYAGOK HULLADÉKKEZELÉSE

A csomagolóanyag 100%-ban újrahasznosítható, és el van látva az újrahasznosítás jelével (♻️). A csomagolás egyes részeinek hulladékkezelését megfelelően, a hulladékok ártalmatlanítására vonatkozó helyi rendelkezések szerint kell elvégezni.

## A HÁZTARTÁSI GÉPEK HULLADÉKKÉNT TÖRTÉNŐ ELHELYEZÉSE

Ez a készülék újrahasznosítható vagy újrafelhasználható anyagok felhasználásával készült. Leselejtezésekor a helyi hulladékkezelési szabályokkal összhangban járjon el. Az elektromos háztartási készülékek kezelésére,

# BIZTONSÁGI UTASÍTÁSOK

hasznosítására és újrafeldolgozására vonatkozó további információkért forduljon az illetékes helyi hatósághoz, a háztartási hulladékok begyűjtését végző vállalathoz vagy az üzlethez, ahol a készüléket vásárolta. Ez a készülék az elektromos és elektronikus berendezések hulladékairól szóló 2012/19/EU irányelv szerinti jelölésekkel rendelkezik. A hulladékká vált termék szabályszerű elhelyezésével Ön segít elkerülni a környezettel és az emberi egészséggel kapcsolatos negatív következményeket.

A terméken vagy a kísérő dokumentumokon található (X) szimbólum azt jelzi, hogy a készüléket nem szabad háztartási hulladékként kezelni, hanem az elektromos és elektronikai készülékeknek megfelelő gyűjtőhelyen kell leadni.

## MEGFELELŐSÉGI NYILATKOZAT

- A megfelelőségi nyilatkozat teljes szövege a következő honlapon érhető el: docs.whirlpool.eu.
- A rádióberendezés 2,4 GHz-es ISM-frekvencián működik, a maximális rádiófrekvenciás teljesítmény nem lépi túl a 20 dBm (e.i.r.p.) értéket.
- A készülék harmadik fél által fejlesztett, nyílt forráskódú szoftvert tartalmaz. A nyílt forráskódú licenc használati feltételei a következő honlapon érhetők el: docs.whirlpool.eu.
- Ez a termék a kiotói egyezmény szerinti fluorozott üvegházhatású gázokat tartalmaz, a hűtőgáz egy légmentesen zárt rendszeren (R32, GWP 675) belül található. A hűtőközeg maximális töltési mennyisége 2,5 kg. Részletes információt az adattáblán talál.

## BIZTONSÁGI UTASÍTÁSOK A SPECIÁLIS HŰTŐKÖZEGGEL RENDELKEZŐ BERENDEZÉSEK SZERVIZELÉSÉHEZ

- Az üzembe helyezéssel, a szervizeléssel, a karbantartással és a javítási módszerekkel kapcsolatos részletes információért töltse le a teljes útmutatót a docs.whirlpool.eu webhelyről.
- ⚠ A kiolvasztási folyamat felgyorsításához és a tisztításhoz csak a gyártó által javasolt eszközöket használja.
- ⚠ A berendezést jól szellőző helyen kell tárolni, ahol a helyiség mérete megfelel a művelethez megadott értékeknek. A helyiségben nem lehet folyamatosan üzemelő gyújtóforrás (például nyílt láng, működő gázüzemű berendezés vagy működő elektromos fűtőberendezés).
- ⚠ Ne karcolja és ne égesse meg. Vegye figyelembe, hogy a hűtőközegeknek nem minden esetben van szaguk.
- A hűtőkörön dolgozó vagy abba behatoló minden személynek rendelkeznie kell érvényes, az iparág által akkreditált értékelő hatóságtól származó igazolással arra vonatkozóan, hogy az iparág által elismert értékelő specifikációnak megfelelően rendelkeznek a hűtőközegek biztonságos kezelésére vonatkozó ismeretekkel. A berendezés szervizelését csak a gyártó által javasolt módon szabad végezni. A másik szakképzett személy segítségét igénylő karbantartási és javítási munkákat éghető hűtőközeg használatában jártas személy felügyelete alatt kell végezni. A berendezést 10 m<sup>2</sup>-nél nagyobb alapterületű helyiségben kell üzembe helyezni, üzemeltetni és tárolni. A csővezetékeket 10 m<sup>2</sup>-nél nagyobb helyiségben kell kialakítani. A csővezetékeknek meg kell felelniük az adott ország gázra vonatkozó szabályozásának. A hűtőközeg maximális töltési mennyisége 2,5 kg. A beltérben használt mechanikus csatlakozóknak meg kell felelniük az ISO 14903 szabványnak. Ha a mechanikus csatlakozásokat újra felhasználja beltérben, a tömítő alkatrészeket meg kell újítani. Ha a meggyulladt illesztéseket beltérben újra felhasználja, a meggyulladt részt újra ki kell alakítani. A csővezetékeknek a lehető legrövidebbnek kell lenniük. A mechanikai csatlakozásoknak hozzáférhetőnek kell lenniük karbantartáshoz.

# BIZTONSÁGI UTASÍTÁSOK

1. Az éghető hűtőközeget tartalmazó berendezések szállítását a szállítási szabályozásoknak megfelelően kell végezni.
2. A berendezés jelekkel történő megjelölésének meg kell felelnie a helyi szabályozásnak.
3. Az éghető hűtőközeget használó berendezések ártalmatlanítása során be kell tartani a helyi szabályozásokat.
4. A berendezés tárolásakor be kell tartani a gyártó utasításait.
5. A becsomagolt (nem értékesített) berendezés tárolása: a tárolási védőcsomagolást úgy kell felhelyezni, hogy az abban található berendezés mechanikai sérülése ne okozhassa a feltöltött hűtőközeg szivárgását. Az egy helyiségben tárolható berendezések maximális számát a helyi szabályozás határozza meg.

## 6. A szervizeléssel kapcsolatos információ

### 6-1. A terület ellenőrzése

Mielőtt elkezdene dolgozni az éghető hűtőközeget tartalmazó rendszeren, biztonsági ellenőrzéseket kell végeznie a gyulladás kockázatának minimalizálása érdekében. A hűtőrendszer javításakor a rendszeren végzett munka megkezdése előtt el kell végezni az alábbi óvintézkedéseket.

### 6-2. A munkavégzés folyamata

A munkát ellenőrzött körülmények között kell végezni annak érdekében, hogy a munkavégzés során a lehető legkevesebb éghető gáz vagy gőz legyen jelen.

### 6-3. Általános munkaterület

A karbantartást végző személyeket és a területen dolgozó más személyeket tájékoztatni kell az elvégezni kívánt munka jellegéről. A munkát nem szabad túlságosan szűk térben végezni. A munkavégzés körüli területet le kell választani. Az éghető anyagok ellenőrzésével gondoskodjon arról, hogy a területen belüli körülmények biztonságosak legyenek.

### 6-4. Hűtőközeg jelenlétének ellenőrzése

A területet a munkavégzés megkezdése előtt és közben megfelelő hűtőközeg-érzékelővel ellenőrizni kell annak érdekében, hogy a munkát végzőnek tudomása legyen a potenciálisan gyúlékony környezetről. Győződjön meg arról, hogy a használt szivárgásérzékelő berendezés megfelelő éghető hűtőközeghez való használatra, vagyis hogy megfelelő tömítés miatt vagy eredendően szikramentes.

### 6-5. Tűzoltó készülék jelenléte

Ha a hűtőberendezésen vagy bármely alkatrészén nagy hővel járó munkát kell végeznie, kéznél kell lennie megfelelő tűzoltó készüléknek. A töltési terület mellett álljon rendelkezésre száraz poros vagy CO<sub>2</sub>-os tűzoltó készülék.

### 6-6. Gyújtóforrás hiánya

Ha a munkát olyan hűtőrendszeren kell végezni, amelyben jelenleg éghető hűtőközeget tartalmazó csővezeték is található, illetve korábban található volt, a munkát végző személy nem használhat gyújtóforrást olyan módon, hogy az esetleg tüzet vagy robbanást eredményezzen. Minden lehetséges gyújtóforrást (például égő cigaretta) megfelelően távol kell tartani az üzembe helyezés, a javítás, az eltávolítás vagy az ártalmatlanítás helyétől, ha annak során éghető hűtőközeg juthat a környező térbe. A munkavégzés megkezdése előtt a berendezés körüli területet fel kell mérni, hogy ne álljon fenn égésveszély vagy gyulladás kockázata. Ki kell helyezni a „Tilos a dohányzás” táblát.

### 6-7. Szellőztetett terület

Mielőtt behatol a rendszerbe, vagy bármilyen, magas hőmérséklettel járó munkát végez, győződjön meg arról, hogy a terület nyitott vagy megfelelően szellőzik. A szellőztetés mértékét a munkavégzés során is fenn kell tartani. A szellőztetésnek biztonságosan el kell oszlatnia a kiszabadult hűtőközeget, és a legjobb, ha azt kijuttatja a légkörbe.

# BIZTONSÁGI UTASÍTÁSOK

## 6-8. A hűtőberendezés ellenőrzése

Elektronikus alkatrészek cseréjekor azoknak meg kell felelniük a célnak és az adott specifikációnak. Minden esetben követni kell a gyártó karbantartási és szervizelési útmutatásait. Ha kétségei vannak, hívja segítségért a gyártó műszaki részlegét. Éghető hűtőközeget használó berendezés üzembe helyezésekor az alábbi ellenőrzéseket kell elvégezni:

- A töltés mérete megfelel-e azon helyiség méretének, amelyben a hűtőközeget tartalmazó alkatrészeket üzembe helyezik;
- A szellőztetőberendezés és annak kivezetései megfelelően működnek-e és nincsenek-e eltorlaszolva;
- Ha közvetett hűtőkört használ, a másodlagos körben ellenőrizni kell, hogy nincs-e jelen hűtőközeg;
- A berendezés jelölése továbbra is látható és olvasható-e; A nem olvasható jelöléseket és jeleket javítani kell;
- A hűtőcsövek és azok alkatrészei olyan pozícióban vannak-e telepítve, ahol valószínűleg nincsenek kitéve a hűtőközeget tartalmazó alkatrészeket korrodáló anyagnak, kivéve azokat az alkatrészeket, amelyek eredendően korrózióálló anyagból készültek vagy megfelelő korrózióvédelemmel vannak ellátva.

## 6-9. Az elektromos eszközök ellenőrzése

Az elektromos berendezések javítása és karbantartása előtt biztonsági ellenőrzéseket kell végezni, és meg kell vizsgálni az alkatrészeket. Ha a biztonságot érintő hiba tapasztalható, a tápellátást nem szabad csatlakoztatni a körhöz, amíg a hibát kielégítően el nem hárították. Ha a hiba nem javítható ki azonnal, de az üzemeltetést folytatni kell, megfelelő ideiglenes megoldást kell használni. Ezt jelenteni kell a berendezés tulajdonosának minden alkatrész megemlítésével. A kezdeti biztonsági ellenőrzésnek az alábbiakra kell kiterjednie:

- A kondenzátorok le vannak-e merülve: ezt a biztonság szem előtt tartásával, szikrázás lehetőségének elkerülésével kell ellenőrizni;
- A rendszer töltésekor, visszanyerésekor és ürítésekor nincs-e szabadon lévő, áram alatt lévő elektromos alkatrész vagy vezeték;
- A földkötés folytonos-e.

## 7. A zárt alkatrészek javítása

A zárt alkatrészek javításakor a berendezés zárt tápellátásának leválasztása előtt a szervizelés során le kell választani a javítani kívánt berendezés minden elektromos csatlakozását, majd a legkritikusabb ponton ideiglenes szivárgásérzékelést kell végezni a potenciálisan veszélyes helyzetek felismerése érdekében. Az alábbiakra különösen nagy figyelmet kell fordítani az elektromos alkatrészekre való munkavégzéskor. A ház nincs-e a védelmi szintet érintő módon módosítva. Ide tartozik a kábelek sérülése, a csatlakozások túl nagy száma, nem az eredeti specifikációnak megfelelő csatlakozók, a tömítések sérülése, a tömszelence helytelen elhelyezése stb. Győződjön meg arról, hogy a berendezés megfelelően van-e rögzítve. Ellenőrizze, hogy a tömítések vagy a tömítőanyagok nem roncsolódtak-e olyan mértékben, hogy már nem tudják megakadályozni a gyúlékony anyagok bejutását. A cserealkatrészeknek meg kell felelniük a gyártó specifikációjának.

### MEGJEGYZÉS:

A szilikontömítés csökkentheti bizonyos típusú szivárgásérzékelő berendezések hatékonyságát. Az eredendően biztonságos alkatrészeket nem kell szigetelni a munkavégzés előtt.

## 8. Az eredendően biztonságos alkatrészek javítása

A körre csak akkor alkalmazzon folyamatos induktív vagy kapacitásterhelést, ha meggyőződött arról, hogy az nem haladja meg a használt berendezés esetében



# BIZTONSÁGI UTASÍTÁSOK

engedélyezett feszültséget és áramerősséget. Az eredendően biztonságos alkatrésztípus az egyetlen, amelyen működés közben, éghető környezet jelenlétében munkát végezhet. A tesztberendezésnek a megfelelő minősítéssel kell rendelkeznie. Az alkatrészeket csak a gyártó által megadottra cserélje. Ha más alkatrészt használ, szivárgás történhet, és a hűtőközeggel teli környezet meggyulladhat.

## 9. Kábelezés

Ellenőrizze, hogy a kábelek nem lesznek-e kitéve kopásnak, korróziónak, túl nagy nyomásnak, rázkódásnak, éles széléknek vagy bármilyen más kedvezőtlen környezeti hatásnak. Az ellenőrzésnek figyelembe kell vennie az idő múlásának hatásait és például a kompresszorból vagy a ventilátorból eredő folyamatos rázkódást.

## 10. Az éghető hűtőközegek érzékelése

A hűtőközeg szivárgásának kereséséhez és érzékeléséhez semmilyen körülmények között nem használható potenciális gyújtóforrás. Nem használható halidlámpa (vagy bármilyen más, nyílt lángot használó érzékelő).

## 11. A szivárgás érzékelési módjai

Az alábbi szivárgásérzékelési módszerek elfogadottnak tekinthetők éghető hűtőközeget tartalmazó rendszerek esetében:

- Az éghető hűtőközegek érzékeléséhez elektronikus szivárgásérzékelőt kell használni, de előfordulhat, hogy annak érzékenysége nem megfelelő vagy újrakalibrálást igényel (az érzékelőberendezést hűtőközegmentes helyen kell kalibrálni).
- Győződjön meg arról, hogy az érzékelő nem potenciális gyújtóforrás, és megfelelő a használt hűtőközeghez.
- A szivárgásérzékelő berendezést a hűtőközeg alsó tűzveszélyességi szintje értékének százalékában kell beállítani, kalibrálni kell a használt hűtőközegre, és meg kell erősíteni a gáz megfelelő százalékos értékét (legfeljebb 25%).
- A szivárgásérzékelő folyadékok a legtöbb hűtőközeghez használhatók, de a klórtartalmú tisztítószer használata kerülni kell, mert a klór reakcióba léphet a hűtőközeggel, és korrodálhatja a réz csővezetéseket.
- Ha szivárgást talál, minden nyílt lángot el kell távolítani vagy el kell oltani.
- Ha olyan hűtőközeg-szivárgást talál, amely forrasztást tesz szükségessé, az összes hűtőközeget el kell távolítani a rendszerből, vagy lezárószelepekkel el kell szigetelni azt a rendszer szivárgástól távoli helyén.
- Ezután oxigénmentes nitrogénnel át kell öblíteni a rendszert a forrasztás előtt és közben is.

## 12. Eltávolítás és kiürítés

- Amikor javítás céljából - vagy bármilyen más célból - behatol a hűtőkörbe, a hagyományos eljárásokat kell alkalmaznia. Fontos azonban, hogy a legjobb gyakorlatot kövesse, mert a gyúlékonyságra ügyelni kell.

Az alábbi eljárást kell követni:

- Hűtőközeg eltávolítása;
- A kör átöblítése inert gázzal;
- Kiürítés;
- Ismételt átöblítés inert gázzal;
- A kör megnyitása vágással vagy forrasztással.

A feltöltött hűtőközeget a megfelelő visszanyerő hengerekbe kell áttölteni. A rendszert ezután „át kell öblíteni” oxigénmentes nitrogénnel a berendezés biztonsága érdekében. Előfordulhat, hogy az eljárást többször meg kell ismételni. A munkához nem használhat sűrített levegőt vagy oxigént. Az átöblítéshez a feltöltést addig kell végezni, amíg el nem éri a munkavégzési nyomást, ezután ki kell engedni a környezetbe, végül le kell engedni vákuumig. Ezt az eljárást addig kell ismételni, amíg már nincs több hűtőközeg

# BIZTONSÁGI UTASÍTÁSOK

a rendszerben. A végső feltöltéskor a munkavégzéshez a rendszert a légköri nyomás eléréseig kell szellőztetni. Ez a művelet elengedhetetlen, ha a csővezetékeken forrasztást kell végezni. Győződjön meg arról, hogy a vákuumpumpa kivezetése nincs gyújtóforrás közelében, és a rendszerben vákuum van oxigénmentes nitrogénnel és folyamatos szellőzéssel.

## 13. Feltöltési eljárások

A hagyományos feltöltési eljárások mellett az alábbiaknak is meg kell felelni:

- Győződjön meg arról, hogy a feltöltőberendezés használatakor a különböző hűtőközegek nem szennyeznek egymást.
- A tömlőknek vagy vezetéknek a lehető legrövidebbnek kell lenniük a bennük lévő hűtőközeg mennyiségének minimalizálása érdekében.
- A hengereket függőlegesen kell tartani.
- Mielőtt a rendszert feltölti hűtőközeggel, ellenőrizze, hogy a hűtőrendszer földelve van-e.
- Amikor a feltöltés kész, címkézzé fel a rendszert (ha még nem tette meg).
- Rendkívüli gondossággal járjon el, hogy ne töltse túl a hűtőrendszert. A rendszert az újratöltés előtt oxigénmentes nitrogénnel nyomástesztnek kell alávetni.

A rendszeren a feltöltés befejezése után, de az üzembe helyezés előtt szivárgási tesztet kell végezni.

A helyszín elhagyása előtt ismét ellenőrizni kell a szivárgást.

## 14. Leszerelés

A művelet végrehajtásához elengedhetetlenül fontos, hogy a technikus teljesen ismerje a berendezést annak minden részletével együtt. Javasolt bevált gyakorlat az összes hűtőközeg biztonságos visszanyerése. A feladat elvégzése előtt olaj- és hűtőközegmintát kell venni arra az esetre, ha a visszanyert hűtőközeg újrafelhasználása előtt elemzést kellene végezni. A feladat megkezdéséhez elengedhetetlenül fontos elektromos áram.

a. Ismerje meg a berendezést és annak működését.

b. A rendszert elektromosan szigetelje el.

c. A művelet előtt győződjön meg az alábbiakról:

- A mechanikai kezelőberendezés rendelkezésre áll a hűtőközeghengerek kezeléséhez, ha szükséges;

- Rendelkezésre áll minden személyi védőfelszerelés és azokat megfelelően használják;

- A visszanyerési folyamatot egy hozzáértő személy folyamatosan felügyeli;

- A visszanyerő berendezés és a hengerek megfelelnek a vonatkozó szabványoknak.

d. Ha lehetséges, szivattyúzza le a hűtőrendszert.

e. Ha a vákuum elérése nem lehetséges, alkalmazzon elosztót, hogy a hűtőközeg a rendszer több részén is eltávolítható legyen.

f. A visszanyerés előtt győződjön meg arról, hogy a henger a mérlegen található.

g. Indítsa el a visszanyerő berendezést, és működtesse azt a gyártó utasításainak megfelelően.

h. A hengereket ne töltse túl. (Legfeljebb a térfogat 80%-áig tölthető fel folyadékkal.)

i. Ideiglenesen se haladja meg a henger maximális munkanyomását.

j. Ha a hengereket megfelelően feltöltötte, és a folyamat befejeződött, a hengereket és a berendezést azonnal távolítsa el a helyszínről, és zárja el a berendezés összes elszigetelő szelepét.

k. A visszanyert hűtőközeg csak akkor tölthető fel másik hűtőrendszerbe, ha azt előzőleg megtisztítja és ellenőrzi.

# BIZTONSÁGI UTASÍTÁSOK

## 15. Címkézés

A berendezésen el kell helyezni egy címkét, amelyen szerepel, hogy azt leszerelték és a hűtőközeget kiürítették. A címkét dátummal kell ellátni és alá kell írni. Győződjön meg arról, hogy a berendezésen címkék vannak azzal az információval, hogy a berendezés éghető hűtőközeget tartalmaz.

## 16. Visszanyerés

Amikor a hűtőközeget szervizelés vagy leszerelés miatt eltávolítja a rendszerből, javasolt bevált gyakorlat, hogy az összes hűtőközeget biztonságosan távolítsa el. A hűtőközeg hengerekbe való áthelyezésekor ügyeljen arra, hogy csak a megfelelő hűtőközeg-visszanyerési hengereket használja. Győződjön meg arról, hogy a rendszer teljes feltöltött hűtőközeg-mennyiségének megfelelő számú henger áll rendelkezésre. Minden használandó henger ki van jelölve a visszanyert hűtőközeghez, és szerepel rajta a hűtőközeg címkéje (vagyis speciális hengerek állnak rendelkezésre a hűtőközeg visszanyeréséhez). A hengereket el kell látni nyomáscsökkentő szeleppel és kapcsolódó lezárószeleppel megfelelő munkavégzési sorrendben. Az üres visszanyerő hengerek ki vannak ürítve, és ha lehetséges, le vannak hűtve a visszanyerés előtt. A visszanyerő berendezésnek jó munkavégzési állapotban kell lennie a berendezésre vonatkozó utasítások betartásával (amelynek kéznél kell lennie), és alkalmasnak kell lennie éghető hűtőközegek visszanyerésére. Rendelkezésre kell állniuk továbbá kalibrált súlymérlegeknek, és azoknak jó állapotban kell lenniük. A tömlőknek szivárgásmentes leválasztócsatlakozóval kell rendelkezniük és jó állapotúnak kell lenniük. A visszanyerő berendezés használata előtt ellenőrizze, hogy annak állapota kielégítő-e, megfelelően karban volt-e tartva, és hogy minden kapcsolódó elektromos alkatrész el van-e zárva annak érdekében, hogy hűtőközeg kiszabadulása esetén ne történhessen gyulladás. Ha kétségei vannak, kérje a gyártó segítségét. A visszanyert hűtőközeget a megfelelő visszanyerő hengerben vissza kell juttatni a beszállítónak, és ki kell tölteni a megfelelő hulladékszállítási nyomtatványt. A hűtőközeget ne keverje a visszanyerő egységekben, különösen ne a hengerekben. Ha kompresszort vagy kompresszorolajat kell eltávolítani, ügyeljen arra, hogy azt elfogadható mértékben ürítse ki, így biztosítva, hogy a kenőanyagban ne maradhasson éghető hűtőközeg. A kiürítést a kompresszor beszállítónak történő visszajuttatása előtt kell elvégezni. A folyamat csak a kompresszortest elektromos melegítésével gyorsítható fel. Amikor egy rendszerből olajat ereszt le, azt biztonságosan végezze. A légkondicionáló áthelyezésekor és mozgatásakor kérje tapasztalt szerviztechnikus tanácsát a berendezés leválasztásával és ismételt üzembe helyezésével kapcsolatban. Semmilyen más elektronikai berendezést vagy háztartási tárgyat ne helyezzen a beltéri vagy a kültéri egység alá. Az egységből csepegő kondenzációs folyadék megnedvesítheti azt, és így a berendezés károsodhat vagy nem megfelelően működhet. A szellőzőnyílásokat semmivel ne torlaszolja el. A berendezést jól szellőző helyen kell tárolni, ahol a helyiség mérete megfelel a művelethez megadott értékeknek. A berendezést olyan helyiségben kell tárolni, ahol nincs folyamatosan üzemelő nyílt láng (például működő gázüzemű berendezés) és gyújtóforrás (például működő elektromos fűtőberendezés). Újrafelhasználható mechanikus csatlakozó és meggyulladt illesztés használata nem engedélyezett.

# Termékleírás

## Beltéri egység

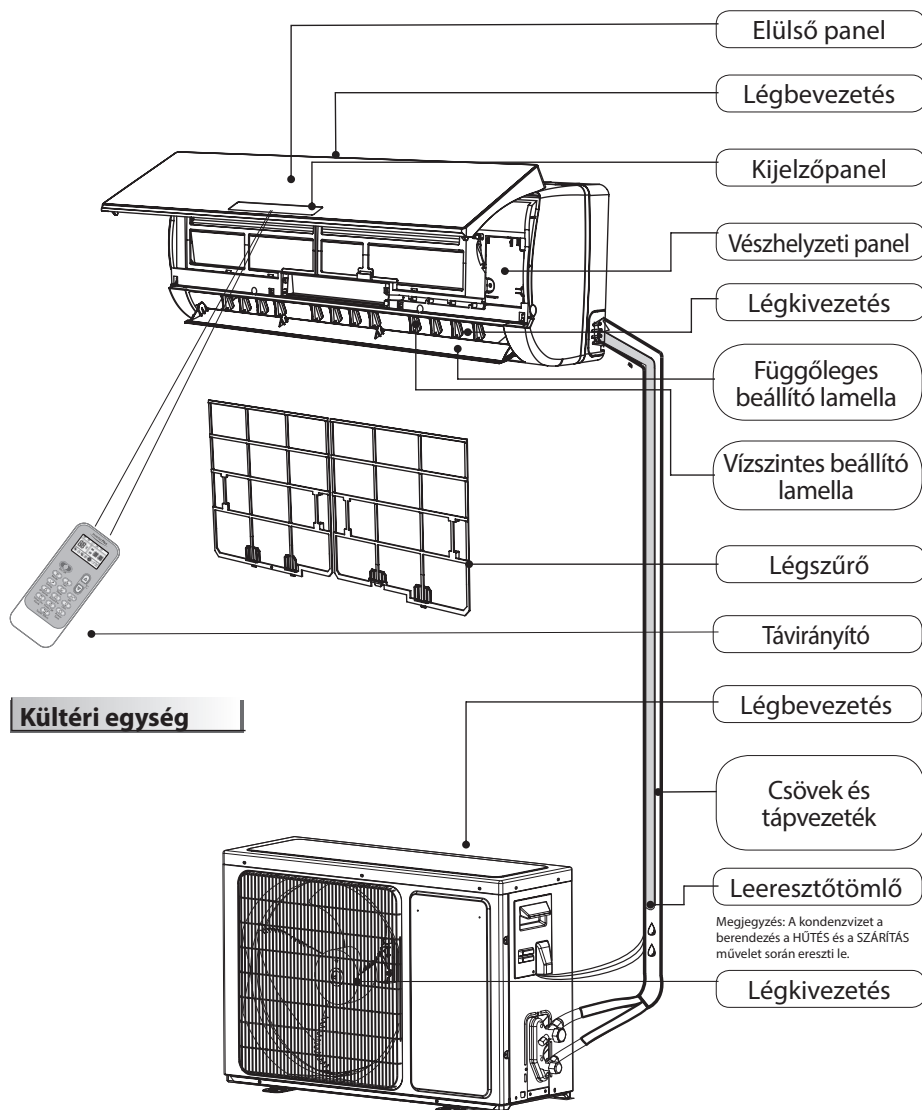

## Kültéri egység

Megjegyzés: A kondenzvízet a berendezés a HÜTÉS és a SZÁRÍTÁS művelet során eresztí le.

☑ Az útmutatóban szereplő ábrákon egy normál modell külső nézete látható. Következésképpen annak alakja eltérhet az Ön által választott légkondicionálóétól.

## A beltéri vagy a kültéri egységen látható szimbólumok magyarázata

	<b>VIGYÁZAT</b>	Ez a szimbólum azt jelzi, hogy a berendezés éghető hűtőközeget használ, amelynek szivárgása esetén külső gyújtóforrás jelenlétében tűzveszély áll fenn.
	<b>FIGYELEM</b>	Ez a szimbólum azt jelzi, hogy a használati útmutatót figyelmesen tanulmányozni kell.
	<b>FIGYELEM</b>	Ez a szimbólum azt jelzi, hogy a berendezést szervizes szakembernek kell kezelnie az üzembe helyezési útmutató utasításai alapján.
	<b>FIGYELEM</b>	Ez a szimbólum azt jelzi, hogy információ érhető el (például a használati vagy az üzembe helyezési útmutató).

# Felhasználói felület

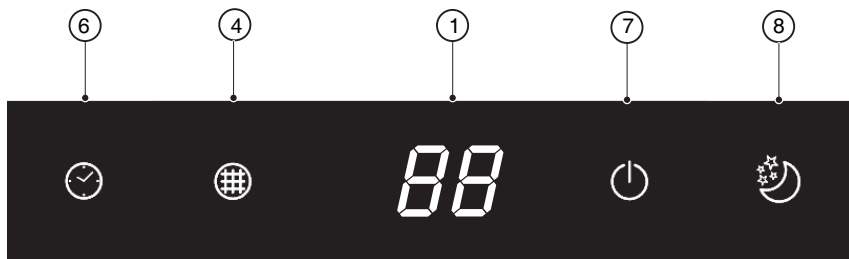
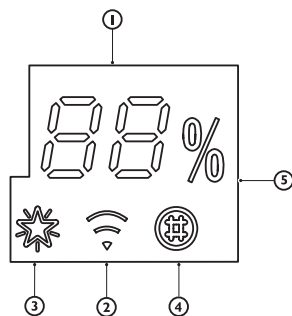



**88 Hőmérséklet jelzőfénye (1)**  
Megjeleníti a beállított hőmérsékletet.  
Ha az „FC” felirat jelenik meg, a szűrőt meg kell tisztítani.

 **WiFi jelzőfénye (2)**  
Amikor routerhez csatlakozik vagy elveszíti a kapcsolatot a routerrel, gyorsan (3 Hz) villog.  
Amikor csatlakozva van a routerhez, de a felhőhöz nincs, lassan (1,5 Hz) villog.  
A teljes WiFi-csatlakozás után folyamatosan kezd világítani.  
Ha a berendezést leválasztják a WiFi-ról vagy a jelet kikapcsolják, a fény kialszik.

 **6th Sense jelzőfénye (3)**  
Kigyullad, ha a 6th Sense be van kapcsolva.  
Kialszik, ha a 6th Sense-t kikapcsolják.

 **Szűrőfigyelés jelzőfénye (4)**  
Ha a szűrőt tisztítani kell, villog.  
A szűrőfigyelés jelzője 720 órányi használat után villogni kezd, emlékeztetve arra, hogy a szűrőt meg kell tisztítani.  
A szűrő tisztítása után nyomja meg a szűrő beltéri egységen, az elülső panel mögött található nullázógombját a szűrőfigyelés jelzője villogásának megszüntetéséhez.

 **Páratartalom jelzőfénye (5)**  
A páratartalom megjelenítésekor kigyullad.  
A hőmérséklet jelzésekor kialszik.

 **Időzítő jelzőfénye (6)**  
A beállított időtartam alatt kigyullad.  
Az időzítési művelet végén kialszik.

 **Működés jelzőfénye (6)**  
A működéskor kigyullad.  
A külső egység fagyásmentesítésekor villog.

 **Alvás jelzőfénye (8)**  
Az alvási mód beállításakor kigyullad, a működés kijelzője 10-szer villog, majd a teljes kijelző kikapcsol.

A WiFi-vezérlés nélküli légkondicionálók esetében javasoljuk a Wpro SmartClim használatát. Ez egy olyan, WiFi-n keresztül vezérelhető okoseszköz, amellyel a berendezés fő beállításait okostelefonjáról szabályozhatja. Ez a tartozék nem található meg a termék csomagolásában. További információért és a beszerzéséhez lépjen kapcsolatba a vevőszolgálatunkkal.

# Távírányító

## Az elemek behelyezése a távírányítóba

1. Az elemtartó fedelének eltávolításához helyezzen be egy tűt, óvatosan nyomja le a fedelet, és tolja a nyíl irányába (lásd a lenti ábrát).
2. Helyezzen a rekeszbe 2 AAA elemet (1,5 V).  
Ügyeljen arra, hogy a „+” és a „-” polaritás megfelelő legyen.
3. Zárja be a távírányító elemtartójának fedelét.

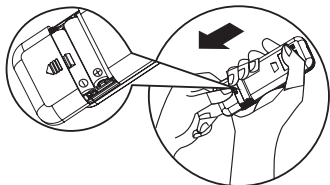

## A távírányító előre beállítása

- Amikor a távírányítóba új elemeket helyez, vagy azt bekapcsolja, automatikusan előre beállítja a hőszivattyút, ha az Ön által vásárolt légkondicionáló csak hűtésre alkalmas. Ehhez a hőszivattyú távírányítóját is használhatja.

## A távírányító használata a berendezés vezérléséhez

- A berendezés távírányítóval történő üzemeltetéséhez irányítsa a távírányítót a beltéri egységen található vevőeszköze a vételi érzékenységi biztosításához.
- Amikor a távírányító üzenetet küld, a Wi-Fi szimbólum 1 másodpercig villog. Az üzenet fogadásakor a berendezés hangjelzést ad.

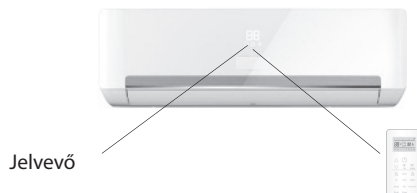

- A távírányítóval legfeljebb 7 m-es távolságból működtethető a légkondicionáló.
- Amikor a távírányítóban elemet cserél, a távírányító hőszivattyú üzemmódra áll.

## Megjegyzés: kövesse a légkondicionáló működtetéséhez kapott távírányítónak megfelelő utasításokat. A gombok funkciójának leírása (P1-03)

### 1. ON/OFF (BE/KI) GOMB

A gomb megnyomásával elindítható és leállítható a berendezés.

### 3. FAN (VENTILÁTOR) GOMB

A ventilátor sebességének beállítására szolgál a következő sorrendben: automatikus, nagy, közepes és alacsony.

### 4-5. TEMPERATURE (HŐMÉRSÉKLET) GOMBOK

A szoba hőmérsékletének kiválasztására szolgál.

Időzítő üzemmódban az idő beállítására szolgál.

### 6. 6th SENSE GOMB

Beállítja vagy megszakítja a 6th Sense működését.

### 7. SWING (LENGÉS) GOMB

Leállítja vagy elindítja a vízszintes beállító lamella lengését, és beállítja a légáramlás kívánt fel/le irányát.

### 10-11. HUMIDITY (PÁRATARTALOM) GOMB

A kívánt páratartalom beállítására szolgál, csak a 6th SENSE módban használható.

### 16. SUPER SILENT (SZUPER CSENDES) GOMB

Az alacsony környezeti zajt adó szuper csendes üzemmód elindítására és leállítására szolgál.

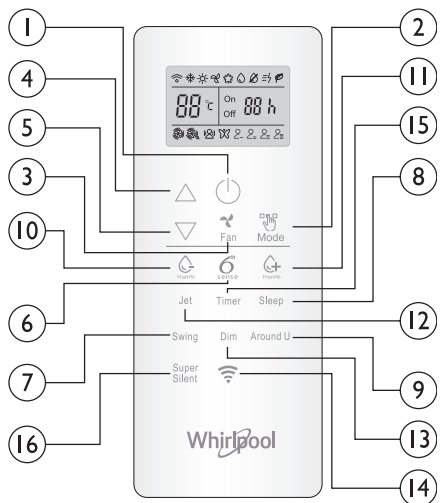

### 2. MODE (ÜZEMMÓD) GOMB

A működési mód kiválasztására szolgál. Sorrendben: hűtés, fűtés és ventilátor.

### 8. SLEEP (ALVÁS) GOMB

Az alvási üzemmód kiválasztására szolgál, sorrendben: alvás 1, alvás 2, alvás 3, alvás 4 és alvás ki.

### 9. AROUND U (AZ ÖN KÖRNYEZETÉBEN) GOMB

Az Around U funkció beállítására és megszakítására szolgál.

### 12. JET (GYORS) GOMB

A gyors hűtés vagy fűtés indítására és leállítására szolgál.

### 13. DIM (HALVÁNYÍTÁS) GOMB

A beltéri egység kijelzőfényének be- és kikapcsolására szolgál.

### 14. WI-FI GOMB

A WIFI be- és kikapcsolására szolgál.

### 15. TIMER (IDŐZÍTŐ) GOMB

A berendezés be- és kikapcsolási idejének beállítására szolgál.

## Szimbólumok a távírányító kijelzőjén

	Hűtés jelzőfénye		Automatikus ventilátorsebesség		Alvás jelzőfénye 1
	Páratartalom plusz jelzőfénye		Nagy ventilátorsebesség		Alvás jelzőfénye 2
	Páratartalom mínusz jelzőfénye		Közepes ventilátorsebesség		Alvás jelzőfénye 3
	Csak ventilátor jelzőfénye		Alacsony ventilátorsebesség		Alvás jelzőfénye 4
	Fűtés jelzőfénye		Szuper csendes üzemmód jelzőfénye		Beállított hőmérséklet megjelenítése
	Around U (Az Ön környezetében) jelzőfénye		6th SENSE jelzőfénye		Beállított időzítő megjelenítése
	Gyors üzemmód jelzőfénye		Energiatakarékos üzemmód jelzőfénye		Jelátvitel

## A távírányító aktiválása a kioldógomb megnyomásával

Nyomja meg a gombot, a háttérvilágítás aktiválódik a használathoz. Nyomja meg ismét a távírányító zárolásához. Ha 10 másodpercig nem végez műveletet a távírányítóval, az automatikusan zárolódik.



# Távírányító

## A gombok funkciójának leírása (J1-3A)

### 1. ON/OFF (BE/KI) GOMB

A gomb megnyomásával elindítható és leállítható a berendezés.

### 2. MODE (ÜZEMMÓD) GOMB

A működési üzemmód kiválasztására szolgál, sorrendben: hűtés, szárítás, csak ventilátor és fűtés.

### 3. FAN (VENTILÁTOR) GOMB

A ventilátor sebességének beállítására szolgál a következő sorrendben: automatikus, nagy, közepes és alacsony.

### 4-5. TEMPERATURE (HŐMÉRSÉKLET) GOMBOK

A szoba hőmérsékletének kiválasztására szolgál. Időzítő üzemmódban és a valós idejű óra esetében az idő beállítására szolgál.

### 6. 6<sup>TH</sup> SENSE GOMB

Beállítja vagy megszakítja a 6<sup>th</sup> Sense működését.

### 7. SWING (LENGÉS) GOMB

Leállítja vagy elindítja a vízszintes beállító lamella lengését, és beállítja a légáramlás kívánt fel/le irányát.

### 8. SLEEP (ALVÁS) GOMB

Beállítja vagy megszakítja az alvás mód működését a következő sorrendben:

### 9. AROUND U (AZ ÖN KÖRNYEZETÉBEN) GOMB

Az Around U funkció beállítására és megszakítására szolgál.

### 10. TIMER ON/CLOCK (IDŐZÍTŐ BE/ÓRA) GOMB

Az aktuális idő beállítására szolgál.

Az időzítő bekapcsolásának beállítására és megszakítására szolgál.

### 11. TIMER OFF (IDŐZÍTŐ KI) GOMB

Az időzítő kikapcsolásának beállítására és megszakítására szolgál.

### 12. JET (GYORS) GOMB

A gyors hűtési vagy fűtési üzemmód indítására és leállítására szolgál.

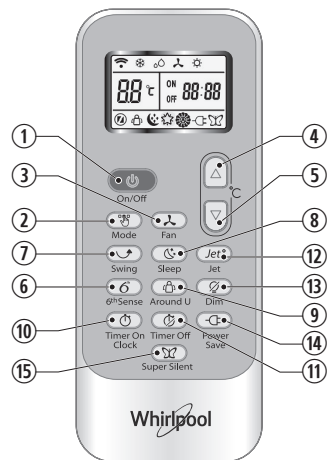

### 13. DIM (HALVÁNYÍTÁS) GOMB

A beltéri egység kijelzőfényének be- és kikapcsolására szolgál.

### 14. POWER SAVE (ENERGIATAKARÉKOS) GOMB

Az energiatakarékos mód indítására és leállítására szolgál.

### 15. SUPER SILENT (SZUPER CSENDES) GOMB

Az alacsony környezeti zajt adó szuper csendes üzemmód elindítására és leállítására szolgál.

## Szimbólumok a távirányító kijelzőjén

	Hűtés jelzőfénye		Alvás 1 jelzőfénye		Automatikus ventilátorsebesség		Gyors üzemmód jelzőfénye
	Szárítás jelzőfénye		Alvás 2 jelzőfénye		Nagy ventilátorsebesség		Jelátvitel
	Csak ventilátor jelzőfénye		Alvás 3 jelzőfénye		Közepes ventilátorsebesség		Beállított időzítő megjelenítése
	Fűtés jelzőfénye		Alvás 4 jelzőfénye		Alacsony ventilátorsebesség		Aktuális idő megjelenítése
	6 <sup>th</sup> Sense jelzőfénye		Around U (Az Ön környezetében) jelzőfénye		Szuper csendes üzemmód jelzőfénye		Beállított hőmérséklet megjelenítése
							Energiatakarékos üzemmód jelzőfénye

## VÉDELEM

### Működési feltételek

A védelmi eszköz az alábbi listában szereplő esetekben kioldhatja és leállíthatja a berendezést.

<b>Fűtés</b>	A kültéri hőmérséklet 24 °C-nál magasabb A kültéri hőmérséklet -7 °C-nál alacsonyabb A szobahőmérséklet 27 °C-nál magasabb
<b>Hűtés</b>	A kültéri hőmérséklet 43 °C-nál magasabb A szobahőmérséklet 21 °C-nál alacsonyabb
<b>Párátlanítás</b>	A szobahőmérséklet 18 °C-nál alacsonyabb

Ha a légkondicionáló HŰTÉS vagy SZÁRÍTÁS módban működik, az ajtó vagy az ablak hosszabb ideig nyitva van, és a relatív páratartalom 80%-nál magasabb, a kivezetésekről pára csepeghet.

### A védelmi eszköz jellemzői

Ha az egység leáll vagy a működés közben üzemmódot vált, az újraindítás előtt várjon legalább 3 percig. Ha a berendezést az áramhálózathoz csatlakoztatás után azonnal bekapcsolja, a működés megkezdése előtt 20 másodperces késleltetés lehet. Ha minden működés leállt, az újraindításhoz nyomja meg ismét az **ON/OFF (BE/KI)** gombot. Az időzítőt ismét be kell állítani, ha az megszakadt.

### A HŰTÉS mód jellemzői

#### Fagyásmentesítés

Ha a beltéri hőcserélő hőmérséklete 0 °C-ra vagy az alá esik, a

kompreszor működése leáll a berendezés védelme érdekében.

### A FŰTÉS mód jellemzői

#### Előmelegítés

A hideg levegő fújásának megelőzése érdekében a **FŰTÉS** üzemmód indításakor a beltéri egység 2-5 perces előmelegítése szükséges. A beltéri ventilátor az előmelegítés során nem fog működni.

#### Leolvasztás

**FŰTÉS** üzemmódban a berendezés automatikusan jégtelenít a hatékonyság növelése érdekében. Ez általában 6-10 percig tart. A jégtelenítés közben a ventilátor leáll, és villog a működés jelzőfénye. A jégtelenítést követően a berendezés automatikusan visszaáll **FŰTÉS** módra.

# Karbantartás

## A beltéri egység elülső panelének tisztítása

### 1. Leválasztás a tápellátásról

Mielőtt leválasztja a tápellátásról, kapcsolja ki a berendezést.

### 2. Az elülső panel eltávolítása

Nyissa ki az elülső panelt a nyílal jelölt módon (A ábra).

Az elülső panel oldalán található nyílásokat erővel húzza meg a panel kivételéhez (B ábra).

### 3. Az elülső panel tisztítása

Törölje le puha, száraz kendővel. Ha a berendezés nagyon piszkos, használjon langyos (40 °C-nál nem melegebb) vizet. A tisztítás után hagyja megszáradni.

### 4. Az elülső panel felhelyezése és lezárása

Helyezze vissza az elülső panelt, majd lefelé nyomva zárja le.

#### Megjegyzés:

- **A berendezés tisztításához ne használjon például benzint vagy polírozó port.**
- **A beltéri egységre ne fröcsköljön vizet, mert az veszélyes! Áramütés!**

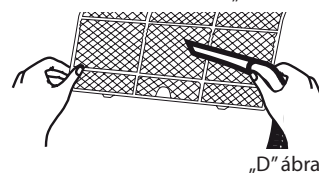
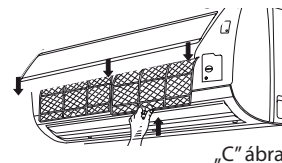
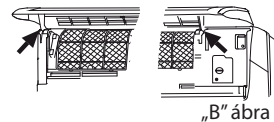
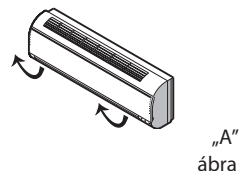

## A légszűrő tisztítása

A légszűrőt körülbelül 200 órnyi használat után meg kell tisztítani. Ha a légkondicionáló rendszer körülporos környezetben üzemel, a légszűrőt kéthetente tisztítsa meg.

### 1. Leválasztás a tápellátásról

Mielőtt leválasztja a tápellátásról, kapcsolja ki a berendezést.

### 2. A légszűrő kivétele (C ábra)

1. Nyissa fel az elülső panelt. 2. Óvatosan nyomja meg a szűrő fogantyúját. 3. Csúsztassa ki a szűrőt.

### 3. A légszűrő tisztítása (D ábra)

Ha a szűrő nagyon piszkos, semleges tisztítószeres langyos vízzel tisztítsa meg. A tisztítás után hagyja megszáradni.

### 4. Helyezze vissza a szűrőt, egy hengeres túvel nyomja meg a szűrő nullázógombját (E ábra) a jobb oldalon, majd zárja le az elülső panelt.

#### Megjegyzés:

- **A sérülés megelőzése érdekében a szűrő eltávolítása után a beltéri egység bordáit ne érintse meg.**
- **A légkondicionáló belső részét ne próbálja maga megtisztítani.**
- **A szűrőt ne tisztítsa mosógépben.**

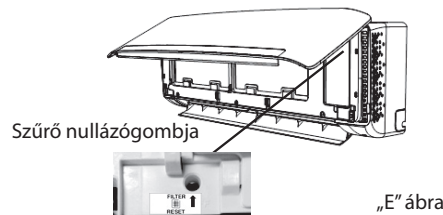

## VÉSZHELYZETI MŰKÖDÉS

Vészhelyzetben, vagy ha nincsen távirányító, a berendezés a beltéri egységen található be- és kikapcsológombbal is szabályozható.

- A készülék bekapcsolása: amikor a készülék ki van kapcsolva, nyomja meg ezt a gombot, és az elindul és 6th SENSE módban fog működni.
- A készülék kikapcsolása: amikor a készülék be van kapcsolva, nyomja meg ezt a gombot, és a készülék leáll.

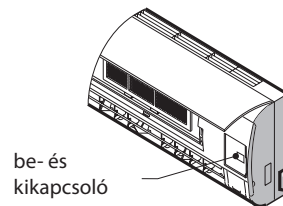
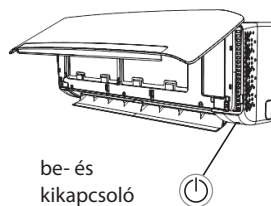

#### Megjegyzés: A gombot ne nyomja hosszú ideig, mert az rendellenes működést eredményez.

## Automatikus újraindítási funkció

Ha szeretne automatikus újraindítási funkciót beállítani, kapcsolja be a tápellátást, nyomja meg a beltéri egység be- és kikapcsológombját és tartsa nyomva 5 másodpercnél hosszabb ideig. Az automatikus újraindítás beállítását zümmögő hang jelzi.

Az automatikus újraindítás beállítását követően nyomja meg a beltéri egység be- és kikapcsológombját és tartsa nyomva 5 másodpercnél hosszabb ideig. Az automatikus újraindítási funkció megszakítását zümmögő hang jelzi, és a légkondicionáló készenléti módba kerül.

## Az elemek ártalmatlanítása

A természeti erőforrások védelme és az anyagok újrahasznosításának elősegítése érdekében az elemeket más típusú hulladékoktól külön gyűjtse, és a helyi, ingyenes elemgyűjtő rendszeren keresztül hasznosítsa újra.



# Üzembe helyezési útmutató

## Üzembe helyezési ábra

A faltól mért távolságnak 50 mm-nél nagyobbak kell lennie

A mennyezettől mért távolságnak 200 mm-nél nagyobbak kell lennie

**Az üzembe helyezéssel kapcsolatos részletes információért látogassa meg a következő webhelyet: [docs.whirlpool.eu](http://docs.whirlpool.eu)**

### Beltéri egység

A faltól mért távolságnak 50 mm-nél nagyobbak kell lennie

A padlótól mért távolságnak 2500 mm-nél nagyobbak kell lennie

**MEGJEGYZÉS:** Az ábra csak az egység egyszerű bemutatására szolgál, előfordulhat, hogy az Ön által vásárolt termék külső megjelenése eltér ettől. Az üzembe helyezést csak erre felhatalmazott szervizes szakember végezheti az adott ország vezetékezési szabványainak figyelembe vételével.

### Kültéri egység

A légbevezetés faltól mért távolságának 250 mm-nél nagyobbak kell lennie

A légbevezetés faltól mért távolságának 250 mm-nél nagyobbak kell lennie

A légkivezetés faltól mért távolságának 500 mm-nél nagyobbak kell lennie

250 mm-nél nagyobb

Csatlakozóvezeték szerelésekor ügyeljen arra, hogy a kültéri egységnél a vezetékek színe és a csatlakozó száma megegyezzen a beltéri egység értékeivel.

### Kábel specifikációja

Kapacitás (Btu/h)	Tápkábel		Tápcsatlakozó kábel	
	Típus	Normál keresztmetszet	Típus	Normál keresztmetszet
7K, 9K, 12K	H07RN-F	1,0 mm <sup>2</sup> X3	H07RN-F	1,0 mm <sup>2</sup> X5
18K	H07RN-F	1,5 mm <sup>2</sup> X3	H07RN-F	1,5 mm <sup>2</sup> X5
24 K	H07RN-F	2,5 mm <sup>2</sup> X3	H07RN-F	2,5 mm <sup>2</sup> X5

# Hibaelhárítás

**Az üzemelési problémákat gyakran apró dolgok okozzák, ezért mielőtt a szervizszolgálathoz fordul, tanulmányozza az alábbi táblázatot. Ezzel időt és felesleges költségeket takaríthat meg.**

Probléma	Elemzés
Nem működik.	<ul style="list-style-type: none"><li>• Kiegyezett a védelmi eszköz vagy a biztosíték?</li><li>• Várjon 3 percig, majd indítsa újra, előfordulhat, hogy a védelmi eszköz akadályozza meg a működést.</li><li>• Lemerültek a távirányító elemei?</li><li>• Nem megfelelően van csatlakoztatva a dugó?</li></ul>
Nem jön hideg vagy meleg levegő.	<ul style="list-style-type: none"><li>• Tiszta a légszűrő?</li><li>• El vannak torlaszolva a légkondicionáló bevezetései és kivezetései?</li><li>• Megfelelően van beállítva a hőmérséklet?</li><li>• Nyitva vannak az ajtók vagy az ablakok?</li></ul>
A szabályozás nem hatékony.	<ul style="list-style-type: none"><li>• Volt erős interferencia (túlzott méretű statikus elektromos kisülés vagy a tápellátás rendellenes feszültsége miatt)? Ha rendellenes működést tapasztal, húzza ki a tápcsatlakozót, majd 2-3 másodperc múlva dugja vissza.</li></ul>
Nem működik azonnal.	<ul style="list-style-type: none"><li>• Ha működés közben vált üzemmódot, 3 perces késleltetéssel kezd működni.</li></ul>
Furcsa szag	<ul style="list-style-type: none"><li>• A szag más forrásból (például bútor, cigaretta stb.) eredhet, amelyet az egység beszív, majd a levegővel kifúj.</li></ul>
Folyó víz hangja	<ul style="list-style-type: none"><li>• Normális viselkedés, amelyet a hűtőközeg légkondicionálóban való áramlása eredményez.</li><li>• Fűtési módban ez a jégtelenítés hangja.</li></ul>
Reccsenés	<ul style="list-style-type: none"><li>• Ezt a hangot az elülső panel tágulása vagy összehúzódása válthatja ki a hőmérséklet változása miatt.</li></ul>
A kivezetésből permet jön ki.	<ul style="list-style-type: none"><li>• Alacsony hőmérsékleten permet jelenik meg a helyiségben? Ez normális viselkedés, amikor HŰTÉS vagy SZÁRÍTÁS módban hideg levegő távozik a beltéri egységből.</li></ul>
A működés jelzőfénye villog, de a beltéri ventilátor leáll.	<ul style="list-style-type: none"><li>• Az egység fűtési módról jégtelenítésre vált. A jelzőfény ki fog aludni, és a berendezés visszatér fűtési módba.</li></ul>

**Megjegyzés: Ha a probléma továbbra is fennáll, kapcsolja ki a berendezést és válassza le a tápellátásról, majd lépjen kapcsolatba a legközelebbi hivatalos Whirlpool szervizközponttal. A berendezést ne próbálja meg maga áthelyezni, megjavítani, szétszerelni vagy módosítani.**

# VEVŐSZOLGÁLAT

## Mielőtt az ügyfélszolgálatot hívná:

1. Próbálkozzon meg a probléma megoldásával a „Hibaelhárítás” című részben szereplő leírás alapján.
2. A készüléket kapcsolja ki, majd újra be, hogy lássa, fennáll-e még a probléma.

## Ha a fenti ellenőrzések elvégzése után a hiba továbbra is fennáll, lépjen kapcsolatba az ügyfélszolgálattal.

Kérjük, adja meg a következőket:

- a hiba rövid leírását;
- a légkondicionáló pontos modelljét;
- a szervizszámot (ez a szervizmatricán a „Service” szó után szereplő szám, amely a beltéri egység oldalán vagy alján található).
- A szervizszám a garanciafüzetben is megtalálható;
- a teljes címét;
- a telefonszámát.

**Megjegyzés: Ha a berendezés teljes útmutatójára van szüksége, azt letöltheti a webhelyről az alábbi hivatkozáson: [docs.whirlpool.eu](https://docs.whirlpool.eu) a QR-kóddal.**



Ha javítás szükséges, lépjen kapcsolatba az **ügyfélszolgálattal** (eredeti tartalék alkatrészek használata és a megfelelő javítás garantált). Be kell mutatnia az eredeti számlát.

**A fenti előírások betartásának elmulasztása veszélyeztetheti a termék biztonságosságát és minőségét.**

**SERVICE** 0000 000 00000



# УКАЗАНИЯ ПО ТЕХНИКЕ БЕЗОПАСНОСТИ

## ОБЯЗАТЕЛЬНО ПРОЧИТИТЕ И СОБЛЮДАЙТЕ

- Загрузите полную версию инструкции по эксплуатации с веб-сайта docs.whirlpool.eu или позвоните по номеру телефона, указанному в гарантийном буклете.
- Перед началом использования прибора внимательно изучите данную инструкцию по технике безопасности. Сохраните ее для использования в дальнейшем.
- В настоящей инструкции по эксплуатации и на самом приборе содержатся важные указания по безопасности, которые должны быть прочитаны и строго соблюдаться. Изготовитель снимает с себя всю ответственность за последствия, возникшие в результате несоблюдения настоящих указаний по безопасности, ненадлежащего использования прибора или неправильной настройки рабочих параметров на пульте управления.
- ⚠ Не разрешайте маленьким детям (0 - 3 года) приближаться к прибору. Дети в возрасте от 3 до 8 лет могут находиться рядом с прибором только под постоянным наблюдением взрослых. Дети от 8 лет, лица с ограниченными физическими, сенсорными или умственными способностями и лица, не имеющие достаточных знаний и навыков, могут пользоваться прибором только под наблюдением или после того, как получат указания по безопасному использованию прибора и осознают имеющиеся опасности. Не позволяйте детям играть с прибором. Дети могут выполнять очистку и уход за прибором только под наблюдением взрослых.

## ИСПОЛЬЗОВАНИЕ ПО НАЗНАЧЕНИЮ

- ⚠ **ВНИМАНИЕ:** Данный прибор не предназначен для использования с управлением от внешнего переключающего устройства, такого как таймер, или пульта дистанционного управления.
- ⚠ Данный прибор предназначен для использования в домашних и приближенных к ним условиях, таких как: гостиничные и офисные помещения.
- ⚠ Прибор не предназначен для профессионального использования.
- ⚠ В первую очередь всегда выключайте кондиционер с помощью дистанционного управления. Не используйте автоматический выключатель питания и не тяните за вилку при ее отсоединении. Всегда отключайте кондиционер от источника питания в случае, если вы не планируете использовать его в течение долгого времени, а также в случае приближения грозы/шторма.
- ⚠ Не загораживайте отверстие для выхода воздуха - опасность травмирования. Следите за тем, чтобы вентиляционные отверстия не были закрыты.
- ⚠ Не размещайте другое электрооборудование и домашние вещи под внутренним или наружным блоками. Капающий вниз конденсат может намочить их, в результате чего существует вероятность их повреждения или нарушения функционирования.

## МОНТАЖ

- ⚠ Для перемещения и монтажа прибора требуется участие двух или более человек - риск травмирования. При распаковке и монтаже прибора используйте защитные перчатки во избежание порезов.
- ⚠ Монтаж, в том числе подключение к электросети, и ремонт должны осуществляться квалифицированными техническими специалистами в соответствии с национальными требованиями электромонтажа. Запрещается ремонтировать или заменять любые детали прибора, за исключением случаев, особо оговоренных в руководстве по эксплуатации. Не разрешайте детям подходить близко к месту монтажа. После распаковки прибора убедитесь, что он не поврежден во время транспортировки. В случае обнаружения проблем обращайтесь к продавцу или в ближайший сервисный центр. По окончании монтажа отходы упаковочных материалов (пластик, пенопластовые детали и т.д.) должны храниться в недоступном для детей месте во избежание опасности удушья. Перед выполнением любых операций по монтажу отключите прибор от электросети - опасность поражения электрическим током. При установке соблюдайте осторожность, чтобы не повредить сетевой шнур корпусом прибора - опасность пожара и поражения электрическим током. Не включайте прибор до завершения монтажа.
- ⚠ При необходимости перемещения или перестановки прибора в другое место обратитесь к опытным техническим специалистам за консультацией в отношении отключения и повторного подключения прибора.

# УКАЗАНИЯ ПО ТЕХНИКЕ БЕЗОПАСНОСТИ

- ⚠ Не устанавливайте прибор в прачечной.

## УКАЗАНИЯ ПО ЭЛЕКТРИЧЕСКОЙ БЕЗОПАСНОСТИ

- ⚠ Источник питания должен иметь номинальное напряжение, соответствующее характеристикам прибора.  
Диаметр шнура питания должен соответствовать техническим требованиям.
- ⚠ Многополюсный выключатель должен быть установлен в стационарной электропроводке в соответствии с требованиями электромонтажа, а сам прибор должен иметь заземление в соответствии с национальными стандартами электрической безопасности.
- ⚠ Стационарная электропроводка должна включать выключатель для отключения всех полюсов с расстоянием между контактами не менее 3 мм.
- ⚠ Не используйте удлинители, разветвители и переходники. После завершения установки электрические компоненты должны быть недоступны для пользователя. Не используйте прибор, если Вы мокрые или босиком. Не пользуйтесь прибором, если у него повреждены сетевой шнур или вилка, если он не работает должным образом или был поврежден вследствие удара или падения.
- ⚠ В случае повреждения сетевого шнура, во избежание возникновения опасных ситуаций, он должен быть заменен на заводе-изготовителе, сотрудником сервисного центра или квалифицированным специалистом - опасность поражения электрическим током.
- ⚠ В соответствии с национальным законодательством стационарная электропроводка должна включать устройство защитного отключения (УЗО) с номинальным остаточным рабочим током не выше 30 мА.
- ⚠ В связи с достаточно высокой температурой в контуре хладагента следите за тем, чтобы соединительный кабель не соприкоснулся с медной трубкой.
- ⚠ Обеспечьте безопасное заземление и надежное подсоединение заземляющего провода к специальной системе заземления здания. Прибор должен быть оснащен выключателем защиты от утечки тока и дополнительным автоматическим выключателем с достаточной отключающей способностью. Автоматический выключатель должен также иметь функции магнитного и теплового расцепления для обеспечения защиты в случае короткого замыкания и перегрузки.

Модель	9K и 12K	18K	24K
Требуемая отключающая способность автоматического выключателя	16А	20А	25А

- ⚠ Детали подсоединения шнура питания и соединительного кабеля между внутренним и наружным блоком см. на электромонтажной схеме прибора.

## ОЧИСТКА И УХОД

- ⚠ **ВНИМАНИЕ!** Перед проведением технического обслуживания прибора убедитесь в том, что он выключен и отсоединен от электросети. Никогда не используйте пароочистители - опасность поражения электрическим током.
- ⚠ Техническое обслуживание и ремонт, требующие участия других квалифицированных специалистов, должны осуществляться под наблюдением лица, обладающего знаниями в отношении использования легко воспламеняющихся хладагентов.
- ⚠ Техническое обслуживание и ремонт должны осуществляться с использованием оборудования, рекомендованного изготовителем.

## УТИЛИЗАЦИЯ УПАКОВОЧНОГО МАТЕРИАЛА

Упаковочный материал на 100% пригоден для переработки, о чем свидетельствует соответствующий символ (♻). Различные части упаковки должны быть утилизированы в полном соответствии с действующими местными правилами утилизации отходов.

## УТИЛИЗАЦИЯ БЫТОВЫХ ПРИБОРОВ

Данный прибор изготовлен из материалов, допускающих переработку или повторное использование. Утилизируйте прибор в соответствии с местными правилами утилизации отходов. Дополнительную информацию о правилах обращения с бытовыми электроприборами, их утилизации и переработке можно получить в соответствующих государственных органах, службе сбора бытовых отходов или магазине, где был приобретен прибор. Данный прибор имеет маркировку в соответствии с Европейской Директивой 2012/19/EU по утилизации

# УКАЗАНИЯ ПО ТЕХНИКЕ БЕЗОПАСНОСТИ

электрического и электронного оборудования (WEEE). Обеспечив правильную утилизацию данного изделия, вы поможете предотвратить негативные последствия для окружающей среды и здоровья человека.

Символ (  ) на изделии или в сопроводительной документации указывает на то, что данное изделие нельзя утилизировать как обычные бытовые отходы, а необходимо сдать в соответствующий приемный пункт по переработке электрического и электронного оборудования.

## ЗАЯВЛЕНИЕ О СООТВЕТСТВИИ

- Полный текст заявления о соответствии представлен на следующем веб-сайте: docs.whirlpool.eu.
- Радиооборудование работает в промышленном (ISM) диапазоне частот 2,4 ГГц, максимальная передаваемая мощность ВЧ-сигнала не превышает 20 дБм (эквивалентная мощность изотропного излучения, e.i.r.p.).
- Данное изделие содержит определенное программное обеспечение с открытым исходным кодом, разработанное третьей стороной. Заявление об использовании лицензируемого программного обеспечения с открытым исходным кодом размещено на следующем веб-сайте: docs.whirlpool.eu.
- Данное изделие может содержать фторсодержащие парниковые газы, на которые распространяется действие Киотского протокола. Газ-хладагент находится внутри герметичного контура (R32, GWP 675). Макс. количество заправленного хладагента составляет 2,5 кг. Детальную информацию см. на табличке данных.

## УКАЗАНИЯ ПО БЕЗОПАСНОСТИ ПРИ СЕРВИСНОМ ОБСЛУЖИВАНИИ ПРИБОРА СО СПЕЦИАЛЬНЫМ ХЛАДАГЕНТОМ

- Для получения подробной информации о монтаже, сервисном обслуживании, техническом обслуживании и ремонте загрузите полную версию руководства с веб-сайта docs.whirlpool.eu.
  -  Не используйте дополнительные средства для ускорения процесса оттаивания или очистки за исключением рекомендованных изготовителем.
  -  Прибор должен храниться в хорошо проветриваемом месте, в котором размер помещения соответствует площади помещения, указанной в эксплуатационных характеристиках, в котором отсутствуют непрерывно работающие открытые источники возгорания (такие как, источники открытого огня, работающее газовое или электрическое нагревательное оборудование).
  -  Не протыкайте и не поджигайте контур хладагента. Помните, что хладагент может не иметь запаха.
  - Любое лицо, допущенное к обслуживанию или проведению каких-либо иных манипуляций с контуром хладагента, должно иметь действующий сертификат, выданный органом по сертификации в промышленной сфере и подтверждающий компетентность этого лица, позволяющую ему безопасно работать с хладагентами в соответствии с общепринятыми требованиями к промышленной сертификации. Техническое обслуживание и ремонт должны осуществляться с использованием оборудования, рекомендованного изготовителем. Техническое обслуживание и ремонт, требующие участия других квалифицированных специалистов, должны осуществляться под наблюдением лица, обладающего знаниями в отношении использования легко воспламеняющихся хладагентов. Прибор можно устанавливать, эксплуатировать и хранить в помещении с площадью пола более 10 м<sup>2</sup>. Монтаж трубопроводов можно выполнять в помещении с площадью пола более 10 м<sup>2</sup>. Система трубопроводов должна соответствовать национальным требованиям по газовому оборудованию. Макс. количество заправленного хладагента составляет 2,5 кг. Механические соединения, находящиеся в помещении, должны соответствовать стандарту ISO 14903. При повторном использовании механических соединений в помещении необходимо заменить уплотнительные элементы. При повторном использовании раструбных соединений в помещении необходимо заново изготовить раструб. Трубы должны быть максимально короткими. Механические соединения должны быть легко доступны для возможности технического обслуживания.
1. Транспортировку оборудования, содержащего легко воспламеняющиеся хладагенты, следует осуществлять в соответствии с правилами транспортировки.

# УКАЗАНИЯ ПО ТЕХНИКЕ БЕЗОПАСНОСТИ

2. Маркировка оборудования с помощью табличек должна соответствовать действующим местным правилам.
3. Утилизацию оборудования, содержащего легковоспламеняющиеся хладагенты, следует осуществлять в соответствии с действующим национальным законодательством.
4. Хранение оборудования/приборов должно осуществляться в соответствии с указателями изготовителя.
5. Хранение запечатанного (непроданного) оборудования Во время хранения оборудования упаковка должна быть такой, чтобы полностью исключить вероятность механического повреждения оборудования внутри упаковки и ,как следствие, утечки хладагента. Максимальное количество компонентов оборудования, разрешенное для совместного хранения, определяется местными правилами.
6. Информация по сервисному обслуживанию.
  - 6-1 Проверки в рабочей зоне  
Перед началом любых работ на оборудовании, содержащем легко воспламеняющийся хладагент, необходимо выполнить ряд проверок в отношении соблюдения норм безопасности, чтобы максимально снизить риск возгорания. Перед выполнением работ по ремонту оборудования, содержащего хладагент, необходимо принять следующие меры предосторожности.
  - 6-2 Рабочая процедура  
Работы должны выполняться в рамках контролируемой процедуры для максимального снижения риска утечки легко воспламеняющегося газа или паров во время выполнения работ.
  - 6-3 Общая рабочая зона  
Все специалисты по техническому обслуживанию и другие лица, работающие в указанной зоне, должны быть информированы о характере выполняемых работ. Избегайте выполнения работ в замкнутых пространствах. Вся рабочая зона должна быть разделена на части. Убедитесь, что условия в указанной зоне достаточно безопасны для работы с легко воспламеняющимися материалами.
  - 6-4 Проверка наличия хладагента  
Перед началом и в процессе выполнения работ необходимо проверять рабочую зону на утечку паров хладагента с помощью подходящего течеискателя, чтобы специалисты были осведомлены о нахождении в потенциально огнеопасной атмосфере. Убедитесь, что используемое оборудование для обнаружения утечек подходит для использования с легковоспламеняющимися хладагентами, т. е. оно искробезопасно, надлежащим образом герметизировано и конструктивно безопасно).
  - 6-5 Наличие огнетушителя  
В случае выполнения любых работ, связанных с высокими температурами, на содержащем хладагент оборудовании или соседних компонентах, необходимо обеспечить наличие подходящего огнетушителя в рабочей зоне. Порошковый или CO<sub>2</sub> (углекислотный) огнетушитель должен находиться в непосредственной близости от зоны заправки.
  - 6-6 Отсутствие источников возгорания  
В процессе выполнения работ, связанных с открыванием системы трубопроводов, в которой содержится сейчас или содержался ранее легко воспламеняющийся хладагент, следует избегать любого использования источников возгорания, которое может вызвать риск возгорания или взрыва. Все возможные источники возгорания, включая зажженные сигареты, должны находиться на достаточном расстоянии от места монтажа, ремонта, демонтажа и утилизации, так как в процессе выполнения этих работ возможен выход хладагента в окружающую атмосферу. Перед началом работ необходимо осмотреть рабочую зону вокруг оборудования и убедиться в отсутствии источников и рисков возгорания. Также необходимо разместить в рабочей зоне таблички "Не курить".
  - 6-7 Наличие вентиляции  
Перед началом работ на оборудовании, в особенности работ, связанных с высокими температурами, убедитесь, что рабочая зона находится на улице или хорошо

# УКАЗАНИЯ ПО ТЕХНИКЕ БЕЗОПАСНОСТИ

проветривается. Во время выполнения работ следует поддерживать надлежащую степень вентиляции. Вентиляция должна обеспечивать безопасное рассеивание паров хладагента и, в идеале, отведение их в атмосферу.

## 6-8 Проверки содержащего хладагент оборудования

В случае замены электрических компонентов необходимо обеспечить их соответствие существующим целям и техническим характеристикам. В любом случае строго соблюдайте указания по сервисному и техническому обслуживанию, предусмотренные изготовителем. При возникновении сомнений обращайтесь за помощью в технический отдел компании-изготовителя. Ниже перечислены проверки, которые должны быть выполнены на оборудовании, содержащем легко воспламеняющийся хладагент:

- Объем заправки должен соответствовать размерам помещения, в котором эксплуатируется оборудование, содержащее хладагент.
- Система вентиляции и выходные отверстия должны выполнять свои функции и не быть закрыты.
- При использовании контура с промежуточным холодоносителем вторичный контур должен быть проверен на наличие хладагента.
- Нанесенная на оборудование маркировка должна быть хорошо заметной и читаемой. Плохо читаемая маркировка и таблички подлежат замене.
- Холодильные трубки и другие компоненты должны быть установлены в таком положении, которое практически исключит воздействие на них любых веществ, могущих вызвать их коррозию, если только эти компоненты не выполнены из материалов, по своей природе стойких к коррозии или защищенных от коррозии надлежащим образом.

## 6-9 Проверки электрических компонентов

Техническое обслуживание и ремонт электрических компонентов должен включать первичные процедуры проверки безопасности и контроля компонентов. В случае выявления неисправности, могущего создать угрозу безопасности, категорически запрещается подключать любой источник электропитания к контуру, пока неисправность не будет устранена. Если неисправность не может быть устранена немедленно, однако работа требует продолжения, необходимо найти адекватное временное решение. О возникшей ситуации необходимо известить владельца оборудования, чтобы все стороны могли участвовать в принятии решения.

Первичные проверки безопасности охватывают следующее:

- конденсаторы разряжены: это должно быть сделано максимально безопасным образом для исключения вероятности искрения;
- все электрические компоненты и кабели, находящиеся под напряжением, изолированы во избежание контакта на время заправки и сбора хладагента или прокачки системы;
- обеспечено постоянное заземление.

## 7. Ремонт уплотненных компонентов

При выполнении ремонтных работ на уплотненных компонентах все источники питания должны быть отсоединены от оборудования, на котором выполняются работы, до демонтажа уплотненного компонента. Кроме этого, необходимо обеспечить наличие постоянно работающего прибора для распознавания утечки в самой критической точке с целью своевременного оповещения о потенциально опасной ситуации. Особое внимание должно быть уделено компонентам, смежным с электрическими. Запрещается вносить любые изменения в корпус, которые могут отрицательно отразиться на уровне защиты. Сюда относятся повреждение кабелей, чрезмерное количество соединений, нарушение оригинальных требований при выполнении выводов, повреждение уплотнений, неправильное расположение кабельных втулок и т.д. Убедитесь, что аппарат установлен надежно. Убедитесь, что уплотнения и материалы уплотнений сохранили свои свойства, в противном случае они не смогут предотвратить утечку легко воспламеняющихся веществ. Запасные части должны соответствовать спецификации изготовителя.

### ПРИМЕЧАНИЕ:

Использование силиконового герметика может ограничить эффективность некоторых типов приборов для распознавания утечки. Искробезопасные компоненты не требуют



# УКАЗАНИЯ ПО ТЕХНИКЕ БЕЗОПАСНОСТИ

изоляции перед началом работ на них.

## 8. Ремонт искробезопасных компонентов

Не допускайте создания постоянной индуктивной или емкостной нагрузки на цепь, не убедившись в том, что это не вызовет превышения напряжения и тока, допустимого для используемого оборудования. Искробезопасные компоненты - это единственный вид компонентов, которые могут оставаться под напряжением в огнеопасной атмосфере. Следите за тем, чтобы контрольный прибор имел надлежащие номинальные характеристики. Используйте для замены компонентов только детали, указанные изготовителем. Другие детали могут стать причиной воспламенения паров хладагента в случае их утечки.

## 9. Кабели

Следите за тем, чтобы кабели не подвергались износу, коррозии, чрезмерному давлению, вибрации, контакту с острыми предметами и другим отрицательным внешним воздействиям. Проверка также должна учитывать факторы старения или непрерывной вибрации, передаваемой, например, от компрессоров или вентиляторов.

## 10. Распознавание легко воспламеняющихся хладагентов

Ни при каких обстоятельствах не используйте потенциальные источники возгорания для поиска или распознавания утечки хладагента. Также запрещается использовать галоидный течеискатель (и любые другие течеискатели с открытым пламенем).

## 11. Методы распознавания утечки

Следующие методы распознавания утечки считаются допустимыми для оборудования, содержащего легко воспламеняющийся хладагент:

- Электронные течеискатели могут использоваться для распознавания утечки легко воспламеняющегося хладагента, однако их чувствительность может оказаться недостаточной, или они могут нуждаться в дополнительной калибровке (калибровка такого оборудования осуществляется в зонах без хладагента).
- Убедитесь, что течеискатель не является потенциальным источником возгорания и подходит для используемого хладагента.
- Оборудование для распознавания течи должно быть настроено на нижний предел воспламенения хладагента в процентах и откалибровано под используемый хладагент. Соответствующее процентное содержание газа (макс. 25 %) должно быть подтверждено.
- Жидкости для распознавания течи подходят для использования с большинством хладагентов, однако следует избегать применения чистящих веществ, содержащих хлор, так как хлор может вступать в реакцию с хладагентом и вызывать коррозию медных трубок.
- В случае подозрения на утечку хладагента необходимо немедленно удалить/загазить все источники открытого огня.
- В случае распознавания утечки хладагента, для устранения которой требуется пайка, необходимо удалить весь хладагент из системы или изолировать (с помощью отсечных клапанов) в той части системы, которая максимально удалена от места утечки.
- Перед началом и в процессе выполнения пайки необходимо прокачать азот без примеси кислорода (OFN) через систему.

## 12. Удаление хладагента и вакуумирование

- При вмешательстве в контур хладагента с целью ремонта - или любой другой целью - используются стандартные процедуры. Однако следует придерживаться лучшей практики, так как речь идет о возможном возгорании.

Рекомендуется соблюдать последовательность действий, указанную ниже:

- удалите хладагент,
- прокачайте контур с использованием инертного газа,
- вакуумируйте контур,
- еще раз прокачайте контур с использованием инертного газа,
- вскройте контур путем разрезания или пайки.

Весь объем хладагента должен быть собран в специальные баллоны для дальнейшей утилизации. После этого необходимо "промыть" систему с помощью OFN, чтобы она стала безопасной. При необходимости этот процесс можно повторить несколько раз.

# УКАЗАНИЯ ПО ТЕХНИКЕ БЕЗОПАСНОСТИ

Не используйте сжатый воздух или кислород для выполнения этих задач. Прочка осуществляется путем нагнетания азота до достижения рабочего давления, после чего азот выводится в атмосферу, а давление сбрасывается до уровня разрежения (вакуумирование). Этот процесс повторяется до полного удаления хладагента из системы. По окончании финального цикла давление в системе доводится до уровня атмосферного, после чего можно приступать к работе. Эта операция является критически важной в случае необходимости выполнения пайки на трубопроводах. Убедитесь, что выходное отверстие для вакуумного насоса не находится около потенциальных источников возгорания, и что существует возможность создания разрежения в системе путем прокачки OFN и последующего вакуумирования.

## 13. Процедуры заправки

В дополнение к традиционным процедурам заправки должны быть соблюдены следующие требования:

- Убедитесь, что при использовании заправочного оборудования исключена вероятность загрязнения хладагента.
- Шланги и трубы должны быть максимально короткими для уменьшения объема содержащегося в них хладагента.
- Баллоны должны находиться в вертикальном положении.
- Перед началом заправки системы хладагентом убедитесь, что система надлежащим образом заземлена.
- По окончании заправки маркируйте систему (если это не было сделано ранее).
- Ни в коем случае не допускайте переполнения системы. Перед повторной заправкой системы необходимо проверить уровень давления с OFN.

После заправки и перед вводом в эксплуатацию необходимо проверить систему на отсутствие утечки хладагента.

Следующая проверка выполняется перед уходом из рабочей зоны.

## 14. Вывод из эксплуатации

Перед выполнением этой процедуры технические специалисты должны тщательно изучить оборудование и его особенности. Нормальная практика предусматривает безопасный сбор всех хладагентов. Перед выполнением этой операции необходимо взять пробы масла и хладагента на тот случай, если для повторного использования хладагента потребуется его анализ. Также необходимо обеспечить наличие источника электроэнергии перед началом выполнения операции.

- a. Внимательно изучите оборудование и особенности его функционирования.
- b. Изолируйте систему от источника электроэнергии.
- c. Перед тем, как приступить к выполнению процедуры, убедитесь, что:
  - в наличии имеется оборудование для механических манипуляций, при необходимости совершения манипуляций с баллонами для хладагента;
  - в наличии имеются и правильно используются все средства личной защиты;
  - процесс сбора хладагента непрерывно контролируется компетентным лицом;
  - оборудование и баллоны для сбора хладагента соответствуют принятым стандартам.
- d. По возможности вакуумируйте систему.
- e. Если вакуумирование невозможно, создайте коллектор для того, чтобы хладагент можно было удалить из различных частей системы.
- f. Перед началом сбора хладагента убедитесь, что баллон для хладагента установлен на весы.
- g. Запустите установку для сбора хладагента и выполните сбор хладагента в соответствии с указаниями изготовителя.
- h. Не допускайте переполнения баллонов. (не более 80 % от общего объема заправленной жидкости).
- i. Не допускайте превышение максимального рабочего давления в баллоне, даже кратковременного.
- j. После того, как баллоны будут заполнены надлежащим образом и процесс будет завершен, быстро уберите баллоны и другое оборудование из рабочей зоны и переключите все запорные краны на оборудовании.
- k. Запрещается заливать собранный хладагент в другую систему, пока он не будет очищен и проверен надлежащим образом.

# УКАЗАНИЯ ПО ТЕХНИКЕ БЕЗОПАСНОСТИ

## 15. Маркировка

Оборудование должно быть снабжено маркировкой с указанием на то, что оно было выведено из эксплуатации и не содержит хладагента. Маркировка должна содержать дату и подпись ответственного лица. Убедитесь, что соответствующая маркировка нанесена на все оборудование, содержащее легко воспламеняющийся хладагент.

## 16. Сбор хладагента

При удалении хладагента из системы, как для обслуживания, так и для вывода из эксплуатации, рекомендуется применять современные методы, чтобы весь хладагент был удален безопасно. При переносе хладагента в баллоны убедитесь, что используются только подходящие баллоны для сбора хладагента. Убедитесь в наличии достаточного количества баллонов, способного вместить весь объем хладагента, находящийся в системе. Все используемые баллоны должны быть предназначены специально для сбора хладагента и маркированы соответствующим образом (то есть специальные баллоны для сбора хладагента). Баллоны должны быть оснащены клапаном сброса давления и отсечными клапанами в нормальном рабочем состоянии. Пустые баллоны для сбора опорожняют и, по возможности, охлаждают перед выполнением переноса. Оборудование для сбора должно быть в надлежащем рабочем состоянии и должно быть пригодно для извлечения легковоспламеняющихся хладагентов, набор инструкций к этому оборудованию должен всегда находиться под рукой. Кроме того, должен быть доступен набор калиброванных весов в надлежащем рабочем состоянии. Шланги должны быть оснащены герметичными отключающими муфтами и находиться в нормальном рабочем состоянии. Перед использованием установки для сбора хладагента убедитесь, что она находится в удовлетворительном рабочем состоянии, регулярно проходила техническое обслуживание и что соответствующие электрические компоненты надежно изолированы во избежание возгорания в случае неконтролируемого выхода хладагента. При возникновении сомнений обратитесь за консультацией к изготовителю. Собранный хладагент должен быть передан поставщику хладагента в баллонах для сбора хладагента в сопровождении акта о передаче отходов. Не смешивайте хладагенты в блоках сбора, в частности, в баллонах. Если необходимо удалить компрессоры или компрессорные масла, убедитесь, что они были надлежащим образом откачаны, чтобы легковоспламеняющийся хладагент не остался в смазке. Процесс опорожнения следует выполнить до возврата компрессора поставщику. Для ускорения этого процесса необходимо использовать только электрический нагрев корпуса компрессора. Слив масла из системы следует выполнять безопасным способом. При необходимости перемещения или перестановки кондиционера обратитесь к опытным специалистам по вопросу отключения и повторного подключения прибора. Не размещайте другие электрические изделия или предметы домашнего обихода под внутренним или наружным блоками. Капающий вниз конденсат может намочить их, в результате чего существует вероятность их повреждения или нарушения функционирования. Следите за тем, чтобы вентиляционные отверстия не были закрыты. Прибор должен храниться в хорошо проветриваемом месте, в котором размер помещения соответствует площади помещения, указанной в эксплуатационных характеристиках. Прибор должен храниться в помещении, в котором отсутствуют непрерывно работающие источники открытого огня (такие как работающее газовое оборудование) или источники воспламенения (такие как работающие электрические нагреватели). Повторное использование механических соединителей и раструбных соединений не допускается.

# Описание изделия

## Внутренний блок

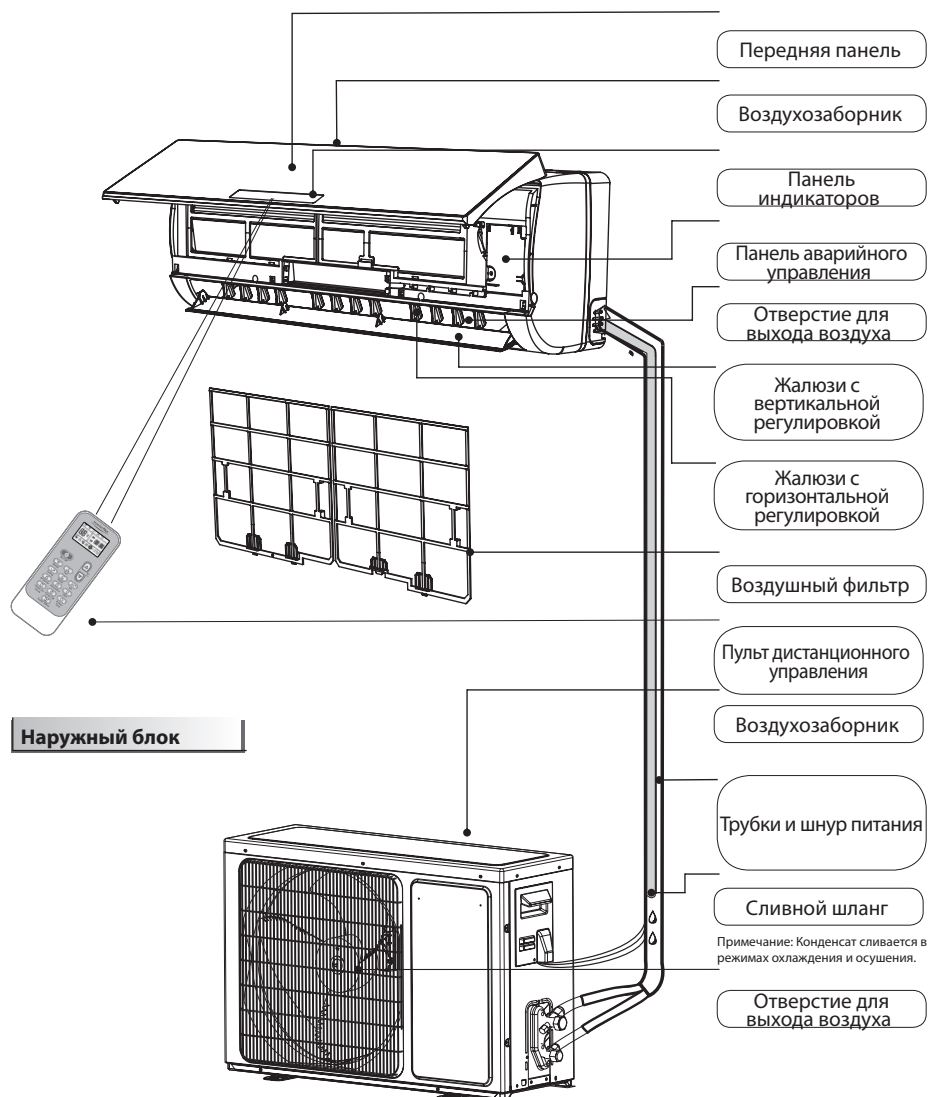

Рисунки, содержащиеся в настоящем руководстве, основаны на внешнем виде стандартной модели. Следовательно, ваша модель кондиционера может отличаться от представленной на рисунке.

### Объяснение символов, нанесенных на внутреннем и наружном блоках.

	<b>ПРЕДУПРЕЖДЕНИЕ</b>	Этот символ показывает, что данный прибор использует легко воспламеняющийся хладагент и, в случае утечки и контакта хладагента с внешним источником возгорания, может стать причиной пожара.
	<b>ОСТОРОЖНО!</b>	Этот символ указывает на необходимость внимательного прочтения руководства по эксплуатации.
	<b>ОСТОРОЖНО!</b>	Этот символ указывает на необходимость обращения с оборудованием в процессе сервисного обслуживания в строгом соответствии с руководством по монтажу.
	<b>ОСТОРОЖНО!</b>	Этот символ указывает на наличие источников информации, таких как руководство по эксплуатации или руководство по монтажу.

# Пользовательский интерфейс

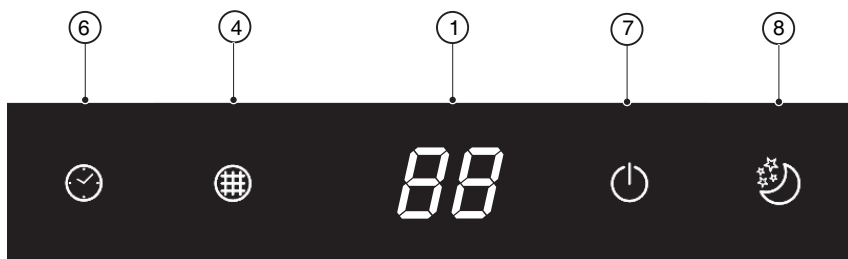
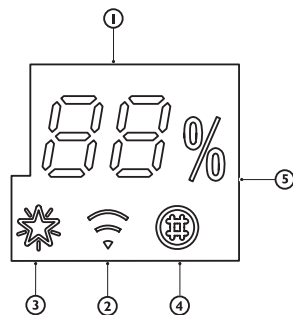

88

## Индикатор температуры (1)

Показывает заданную температуру.

Показывает "FC" в качестве напоминания о необходимости очистки фильтра.



## Индикатор Wi-Fi (2)

Быстро мигает (с частотой 3 Гц) при соединении с маршрутизатором или потере соединения с маршрутизатором.

Медленно мигает (с частотой 1,5 Гц) при наличии соединения с маршрутизатором и отсутствии соединения с облаком.

Горит непрерывно при установленном Wi-Fi-соединении.

Не горит, если функция Wi-Fi не инициализирована или выключена.



## Индикатор «6th Sense» (3)

Горит непрерывно при включенном режиме «6th sense».

Не горит при выключенном режиме «6th sense».



## Индикатор контроля фильтра (4)

Мигает, если необходимо очистить фильтр.

Индикатор контроля фильтра начинает мигать через 720 часов использования в качестве напоминания о необходимости очистки фильтра.

После очистки фильтра нажмите кнопку сброса фильтра, расположенную на внутреннем блоке за передней панелью, для прерывания мигания индикатора контроля фильтра.



## Индикатор влажности (5)

Горит при отображении уровня влажности.

Не горит при отображении температуры.



## Индикатор таймера (6)

Горит непрерывно во время настройки.

Выключается по окончании времени работы таймера.



## Индикатор рабочего режима (6)

Горит непрерывно во время эксплуатации.

Мигает во время выполнения оттаивания в наружном блоке.



## Индикатор режима "Ночной" (8)

Включается при настройке ночного режима. Индикатор рабочего режима мигает 10 раз, после чего весь дисплей выключается.

Для кондиционеров без функции управления через Wi-Fi мы рекомендуем использовать Wpro SmartClim: интеллектуальное устройство для управления кондиционером со смартфона через основные настройки Wi-Fi. Это устройство не входит в стандартный комплект поставки. Для получения дополнительной информации и приобретения устройства обращайтесь в нашу сервисную службу.

# Пульт дистанционного управления

## Установка батареек в пульт дистанционного управления

### управления

1. Подцепите тонким предметом и мягко отожмите крышку отделения для батареек вниз, а затем сдвиньте в направлении, указанном стрелкой и снимите, как показано на рисунке.
2. Вложите 2 батарейки AAA (1,5 В) в отделение для батареек. Проверьте правильность расположения полюсов "+" и "-".
3. Закройте крышку отделения для батареек на пульте дистанционного управления.

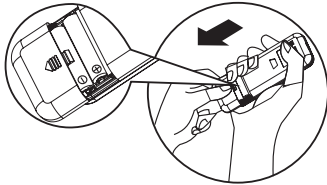

- **Предварительная настройка пульта дистанционного управления**
- После каждой замены батарей пульта дистанционного управления он предварительно устанавливает режим теплового насоса. Пульт дистанционного управления кондиционированием теплового насоса может быть использован для управления только охлаждением АС-моделей.

**Примечание:** следуйте указаниям, предусмотренным для пульта дистанционного управления, входящего в комплект кондиционера.

### Описание функций кнопок (P1 - 03)

#### 1. КНОПКА ON/OFF (ВКЛ/ВЫКЛ)

При нажатии этой кнопки прибор включается или выключается.

#### 3. КНОПКА FAN (ВЕНТИЛЯТОРА)

Используется для выбора скорости вентилятора в заданной последовательности: "Авто", "Высокая", "Средняя" или "Низкая".

#### 4-5. КНОПКА TEMPERATURE (ТЕМПЕРАТУРЫ)

Используется для выбора температуры в помещении.

Используется для настройки времени в режиме таймера.

#### 6. КНОПКА «6th SENSE»

Устанавливает или отменяет режим «6th sense».

#### 7. КНОПКА SWING (РЕГУЛИРОВКИ ЖАЛЮЗИ)

Используется для включения или выключения функции регулировки положения жалюзи и выбора требуемого направления потока воздуха (вверх/вниз).

#### 10-11. КНОПКА HUMIDITY (ВЛАЖНОСТИ)

Используется для настройки требуемого уровня влажности (доступны только в режиме «6TH SENSE»).

#### 16. КНОПКА SUPER SILENT (РЕЖИМА «СУПЕРТИХИЙ»)

Используется для включения или выключения супертихого режима для максимально низкого уровня шума.

## Использование пульта дистанционного управления для управления прибором

- Для управления функциями прибора с помощью пульта дистанционного управления направьте пульт на приемник, встроенный во внутренний блок, для обеспечения передачи сигнала.
- Для передачи сигнала с пульта дистанционного управления символ мигает в течение 1 секунды. При получении сигнала пульта дистанционного управления прибор издает короткий звуковой сигнал.



Прием сигналов

- Пульт дистанционного управления может управлять кондиционером с расстояния до 7 м.
- Каждый раз при замене батареек в пульте дистанционного управления он автоматически настраивается на режим теплового насоса.

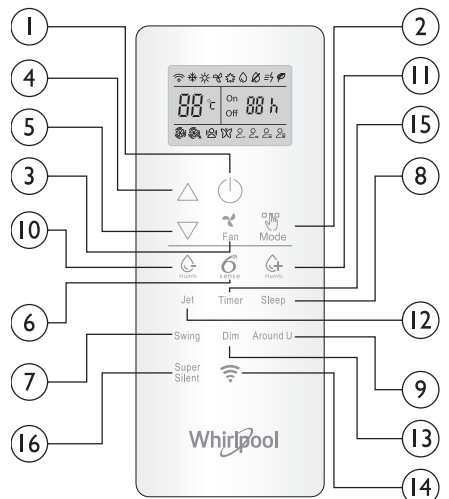

#### 2. КНОПКА MODE (ПЕРЕКЛЮЧЕНИЯ РЕЖИМОВ)

Используется для выбора рабочего режима. В следующей последовательности: «Охлаждение», «Нагревание» или «Вентилятор».

#### 8. КНОПКА SLEEP (РЕЖИМА «НОЧНОЙ»)

Используется для выбора ночного режима в заданной последовательности: "Ночной 1", "Ночной 2", "Ночной 3", "Ночной 4" и "Ночной выкл."

#### 9. КНОПКА AROUND U (ФУНКЦИИ «ЦИРКУЛЯЦИЯ ВОЗДУХА»)

Используется для включения или выключения функции циркуляции воздуха.

#### 12. КНОПКА JET (ФУНКЦИИ «ТУРБО»)

Используется для включения или выключения функции быстрого отопления или охлаждения.

#### 13. КНОПКА DIM (РЕГУЛИРОВКИ ЯРКОСТИ)

Используется для включения или выключения подсветки дисплея внутреннего блока.

#### 14. КНОПКА WI-FI

Используется для включения или выключения функции Wi-Fi.

#### 15. КНОПКА TIMER (ТАЙМЕРА)

Используется для настройки времени включения или выключения прибора.

### Символы на дисплее пульта дистанционного управления

	Индикатор режима "Охлаждение"		Автоматический выбор скорости вентилятора
	Индикатор увеличения влажности		Высокая скорость вентилятора
	Индикатор уменьшения влажности		Средняя скорость вентилятора
	Индикатор режима "Только вентилятор"		Низкая скорость вентилятора
	Индикатор режима "Отопление"		Индикатор режима "Супертихий"
	Индикатор функции "Циркуляция воздуха"		Индикатор «6th SENSE»
	Индикатор функции "Турбо"		Индикатор режима энергосбережения

### Активация пульта дистанционного управления нажатием кнопки разблокировки

	Индикатор режима "Ночной 1"		Нажмите кнопку, включится подсветка и функциональные кнопки будут активированы для использования. Для блокировки пульта дистанционного управления нажмите кнопку еще раз. Если в течение 10 секунд с пульта дистанционного управления не будет выполнена ни одна операция, пульт будет автоматически заблокирован.
	Индикатор режима "Ночной 2"		
	Индикатор режима "Ночной 3"		
	Индикатор режима "Ночной 4"		
	Индикатор заданной температуры		Индикатор настройки таймера
	Передача сигналов		



# Пульт дистанционного управления

## Описание функций кнопок (J1 - 3A)

### 1. КНОПКА ON/OFF (ВКЛ/ВЫКЛ)

При нажатии этой кнопки прибор включается или выключается.

### 2. КНОПКА MODE (ПЕРЕКЛЮЧЕНИЯ РЕЖИМОВ)

Используется для выбора рабочего режима в заданной последовательности: "Охлаждение", "Осушение", "Только вентилятор" или "Отопление".

### 3. КНОПКА FAN (ВЕНТИЛЯТОРА)

Используется для выбора скорости вентилятора в заданной последовательности: "Авто", "Высокая", "Средняя" или "Низкая".

### 4-5. КНОПКА TEMPERATURE (ТЕМПЕРАТУРЫ)

Используется для выбора температуры в помещении. Используется для настройки времени в режиме таймера и на часах реального времени.

### 6. КНОПКА «6<sup>th</sup> SENSE»

Устанавливает или отменяет режим «6<sup>th</sup> sense».

### 7. КНОПКА SWING (РЕГУЛИРОВКИ ЖАЛЮЗИ)

Используется для включения или выключения функции регулировки положения жалюзи и выбора требуемого направления потока воздуха (вверх/вниз).

### 8. КНОПКА SLEEP (РЕЖИМА "НОЧНОЙ")

Используется для включения или выключения режима «Ночной» в последовательности

### 9. КНОПКА AROUND U (ФУНКЦИИ "ЦИРКУЛЯЦИЯ ВОЗДУХА")

Используется для включения или выключения функции циркуляции воздуха.

### 10. КНОПКА TIMER ON/CLOCK (ВКЛЮЧЕНИЯ/ВЫКЛЮЧЕНИЯ ТАЙМЕРА)

Используется для настройки текущего времени.

Используется для активации или деактивации включения таймера.

### 11. КНОПКА TIMER OFF (ВЫКЛЮЧЕНИЯ ТАЙМЕРА)

Используется для активации или деактивации выключения таймера.

### 12. КНОПКА JET (ФУНКЦИИ "ТУРБО")

Используется для включения или выключения функции быстрого отопления или охлаждения.

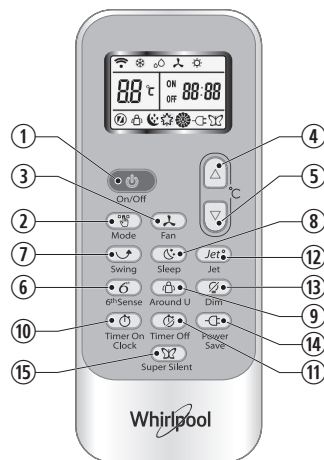

### 13. КНОПКА DIM (РЕГУЛИРОВКИ ЯРКОСТИ)

Используется для включения или выключения подсветки дисплея внутреннего блока.

### 14. КНОПКА POWER SAVE (ФУНКЦИИ ЭНЕРГОСБЕРЕЖЕНИЯ)

Используется для включения или выключения функции энергосбережения.

### 15. КНОПКА SUPER SILENT (РЕЖИМА "СУПЕРТИХИЙ")

Используется для включения или выключения супертихого режима для максимально низкого уровня шума.

## Символы на дисплее пульта дистанционного управления

Индикатор режима "Охлаждение"	Индикатор режима "Ночной 1"	Автоматический выбор скорости вентилятора	Индикатор функции "Турбо"
Индикатор режима "Осушение"	Индикатор режима "Ночной 2"	Высокая скорость вентилятора	Передача сигналов
Индикатор режима "Только вентилятор"	Индикатор режима "Ночной 3"	Средняя скорость вентилятора	Индикатор настройки таймера
Индикатор режима "Отопление"	Индикатор режима "Ночной 4"	Низкая скорость вентилятора	Индикатор текущего времени
Индикатор «6 <sup>th</sup> SENSE»	Индикатор функции "Циркуляция воздуха"	Индикатор режима "Супертихий"	Индикатор заданной температуры
			Индикатор режима энергосбережения

## ЗАЩИТА

### Условия функционирования

Система защиты может отключать и останавливать прибор в указанных ниже случаях.

<b>Отопление</b>	Температура наружного воздуха выше 24 °C
	Температура наружного воздуха ниже -7 °C
	Температура воздуха в помещении выше 27 °C
<b>Охлаждение</b>	Температура наружного воздуха выше 43 °C
	Температура воздуха в помещении ниже 21 °C
<b>Осушение</b>	Температура воздуха в помещении ниже 18 °C

Если кондиционер работает в режиме "Охлаждение" или "Осушение" при открытой двери или окне и относительной влажности выше 80 % в течение долгого времени, из выпускного отверстия может начать капать конденсат.

### Особенности системы защиты

При остановке функционирования или смене режима в процессе функционирования выждите не менее 3 минут, прежде чем запустить прибор повторно. При включении прибора непосредственно после подключения к источнику питания возможна задержка прим. 20 секунд, прежде чем прибор начнет функционировать. При полной остановке функционирования нажмите кнопку **ВКЛ/ВЫКЛ** для повторного запуска прибора. В случае сброса времени на таймере его необходимо задать заново.

### Особенности режима "Охлаждение"

#### Антиобледенение

Если температура теплообменника внутреннего блока падает до 0° или ниже, компрессор останавливается в целях защиты прибора.

#### Особенности режима "Отопление"

##### Предварительный прогрев

Для предотвращения выхода холодного воздуха требуется 2 - 5 минут для прогрева

внутреннего блока после активации режима "Отопление". Во время прогрева вентилятор внутреннего блока не работает.

#### Оттаивание

В режиме **Отопления** прибор автоматически оттаивает (устраняет обледенение) в целях увеличения эффективности. Как правило, эта фаза занимает 6 - 10 минут. Во время оттаивания вентилятор перестает работать и индикатор рабочего режима мигает. По окончании оттаивания прибор автоматически возвращается в режим **Отопление**.

# Уход

## Очистка передней панели внутреннего блока

### 1. Отсоединение от источника питания

Перед отсоединением прибора от источника питания выключите его.

### 2. Снятие передней панели

Откройте переднюю панель, как показано стрелками (рис. А).

Захватите переднюю панель снизу за прорези, оттяните с силой на себя и отсоедините (рис. В).

### 3. Очистите переднюю панель

Протрите переднюю панель сухой и мягкой тканью. Если прибор сильно загрязнен, смочите ткань теплой водой (не выше 40 °С). Дайте высохнуть.

### 4. Установка и закрытие передней панели

Установите переднюю панель на место и закройте, отжав ее вниз.

### Примечание:

- Не используйте агрессивные вещества, такие как бензин, а также абразивные вещества для очистки прибора.
- Не допускайте попадания воды на внутренний блок - опасность поражения электрическим током!



Рис. А



Рис. В

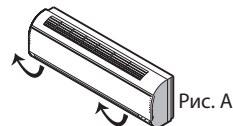

Рис. С

## Очистка воздушного фильтра

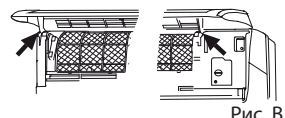
Очистка воздушного фильтра должна производиться примерно через каждые 200 часов эксплуатации. Если кондиционер эксплуатируется в сильно запыленной среде, рекомендуется очищать воздушный фильтр каждые две недели.

### 1. Отсоединение от источника питания

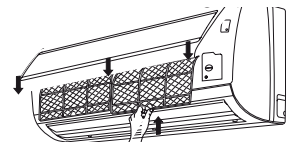
Перед отсоединением прибора от источника питания выключите его.

### 2. Снятие воздушного фильтра (рис. С).

1. Откройте переднюю панель. 2. Мягко нажмите на ручку фильтра. 3. Извлеките фильтр.

### 3. Очистка воздушного фильтра (рис. D)

При сильном загрязнении фильтра очистите его с помощью теплого мыльного раствора или нейтрального чистящего средства.

Дайте высохнуть.

### 4. Установите фильтр на место, нажмите кнопку сброса фильтра (рис. E) с правой стороны с помощью тонкого цилиндрического предмета, а затем закройте переднюю панель.

### Примечания:

- После снятия воздушного фильтра не дотрагивайтесь руками до пластин жалюзи внутреннего блока во избежание получения травм.
- Не пытайтесь очищать внутреннюю полость кондиционера самостоятельно.
- Не мойте воздушный фильтр в посудомоечной машине.



Рис. D



Кнопка сброса фильтра

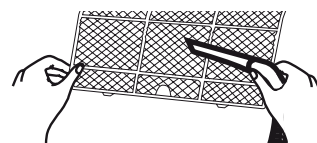
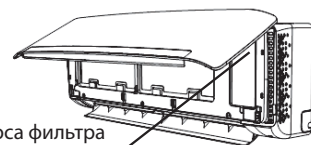

Рис. E

## УПРАВЛЕНИЕ В АВАРИЙНОЙ СИТУАЦИИ

В случае возникновения аварийной ситуации или отсутствия пульта дистанционного управления можно управлять кондиционером с помощью выключателя включения/выключения, расположенного на внутреннем блоке.

- Включение прибора: Если прибор выключен, то при нажатии этой кнопки он включается и активирует режим 6th SENSE.
- Выключение прибора: Если прибор включен, то при нажатии этой кнопки он перестает работать.

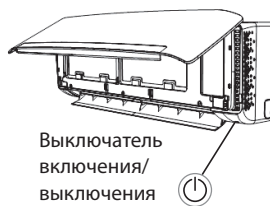

Выключатель  
включения/  
выключения

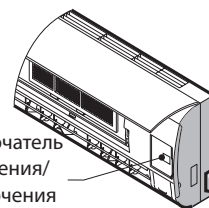

Выключатель  
включения/  
выключения

**Примечание: Не нажимайте на кнопку слишком долго во избежание нарушения функционирования.**

## Функция автоматического перезапуска

При необходимости активации функции автоматического перезапуска включите подачу питания, нажмите кнопку ВКЛ/ВЫКЛ на внутреннем блоке и удержите ее в течение более 5 секунд - функция автоматического перезапуска активируется, в подтверждение чего выдается короткий звуковой сигнал.

Для деактивации функции автоматического перезапуска нажмите кнопку ВКЛ/ВЫКЛ на внутреннем блоке и удерживайте ее в течение более 5 секунд - функция автоматического перезапуска деактивируется с коротким звуковым сигналом, и кондиционер переходит в режим ожидания.

## Утилизация батареек

В целях сохранения природных ресурсов и содействия вторичной переработке материалов собирайте отработанные батарейки отдельного от другого мусора и бесплатно сдавайте их в местные пункты приема батареек.



# Указания по монтажу

## Схема монтажа

Расстояние от стены должно составлять более 50 мм

Расстояние от потолка должно составлять более 200 мм

Подробную информацию о монтаже можно найти на веб-сайте: [docs.whirlpool.eu](http://docs.whirlpool.eu)

### Внутренний блок

Расстояние от стены должно составлять более 50 мм

Расстояние от пола должно составлять более 2500 мм

**ПРИМЕЧАНИЕ:** Изображение на рисунке дано в качестве примера и может не соответствовать в точности внешнему виду вашего прибора. Монтаж должен выполняться силами специалистов сертифицированного сервисного центра в соответствии с действующими национальными стандартами электромонтажа.

### Наружный блок

Расстояние от воздухозаборника до стены должно составлять более 250 мм

Расстояние от воздухозаборника до стены должно составлять более 250 мм

Расстояние от отверстия для выхода воздуха до стены должно составлять более 500 мм

Более 250 мм

При монтаже соединительного кабеля обратите особое внимание на совпадение цветов жил и количества контактов у наружного и внутреннего блока.

### Технические характеристики кабелей

Емкость (БТЕ/ч)	Шнур питания		Соединительный кабель	
	Тип	Обычное сечение	Тип	Обычное сечение
7K, 9K, 12K	H07RN-F	1,0 мм <sup>2</sup> X3	H07RN-F	1,0 мм <sup>2</sup> X5
18K	H07RN-F	1,5 мм <sup>2</sup> X3	H07RN-F	1,5 мм <sup>2</sup> X5
24 K	H07RN-F	2,5 мм <sup>2</sup> X3	H07RN-F	2,5 мм <sup>2</sup> X5

# Поиск и устранение неисправностей

Проблемы, возникающие в процессе эксплуатации, часто бывают вызваны незначительными причинами. Поэтому, прежде чем обращаться в сервисную службу, проверьте возможную причину по следующей таблице. Так вы сможете сэкономить время и избежать ненужных расходов.

Проблема	Анализ причины
Прибор не работает	<ul style="list-style-type: none"><li>Сработало защитное устройство или перегорел предохранитель?</li><li>Подождите 3 минуты и попробуйте включить прибор снова. Защитное устройство могло заблокировать прибор.</li><li>Сели батарейки в пульте дистанционного управления?</li><li>Вилка шнура питания не подсоединена надлежащим образом?</li></ul>
Отсутствие потока воздуха в режиме охлаждения или отопления	<ul style="list-style-type: none"><li>Загрязнен воздушный фильтр?</li><li>Засорены отверстия для забора и выхода воздуха?</li><li>Задана ненадлежащая температура?</li><li>Открыты двери или окна?</li></ul>
Неэффективное управление	<ul style="list-style-type: none"><li>Имело место серьезное нарушение функционирования (из-за слишком сильного разряда статического электричества, аномального напряжения питания)? Отметьте факт нарушения функционирования, в этом случае отсоедините вилку шнура питания от источника питания и через 2 - 3 секунды подсоедините снова.</li></ul>
Задержка выполнения команд	<ul style="list-style-type: none"><li>При изменении режима в процессе эксплуатации может возникать 3-минутная задержка.</li></ul>
Странный запах	<ul style="list-style-type: none"><li>Этот запах может исходить от другого источника, например, мебели, дыма, всасываемого в прибор и выпускаемого в окружающий воздух.</li></ul>
Звук течения воды	<ul style="list-style-type: none"><li>Нормальное явление, связанное с движением хладагента в кондиционере.</li><li>Звук оттаивания в режиме отопления.</li></ul>
Треск	<ul style="list-style-type: none"><li>Этот звук может быть вызван расширением или сжатием передней панели в результате колебаний температуры.</li></ul>
Водяная пыль из выходного отверстия	<ul style="list-style-type: none"><li>Водяная пыль появляется при низкой температуре воздуха в помещении? Нормальное явление, связанное с выходом холодного воздуха из внутреннего блока в режиме охлаждения или осушения.</li></ul>
Индикатор рабочего режима мигает, однако вентилятор внутреннего блока не работает.	<ul style="list-style-type: none"><li>Прибор переключается из режима отопления на оттаивание. Индикатор должен выключиться и вернуться в режим отопления.</li></ul>

**Примечание: Если проблемы сохраняются, включите прибор, отсоедините его от источника питания и обратитесь в ближайший сертифицированный сервисный центр Whirlpool. Не пытайтесь перемещать, разбирать, ремонтировать или модифицировать прибор самостоятельно.**

# ПОСЛЕПРОДАЖНОЕ ОБСЛУЖИВАНИЕ

Перед тем как связаться с Центром обслуживания клиентов:

1. Попробуйте решить проблему самостоятельно, руководствуясь указаниями в разделе "Поиск и устранение неисправностей".
2. Выключите и снова включите изделие, чтобы проверить, не исчезнет ли неисправность.

**Если после проведения указанных выше проверок неисправность сохраняется, свяжитесь с Центром обслуживания клиентов.**

Предоставьте следующие сведения:

- краткое описание неисправности;
- точная модель кондиционера;
- сервисный номер (номер, следующий после слова SERVICE на табличке данных, расположенной на боковой или нижней стороне прибора).
- Сервисный номер также указан в гарантийном буклете;
- ваш полный адрес;
- ваш номер телефона.

**Примечание:** Если вам нужна полная версия руководства по эксплуатации прибора, вы можете загрузить ее с веб-сайта по следующей ссылке: [docs.whirlpool.eu](https://docs.whirlpool.eu) с помощью QR-кода.



При необходимости выполнения ремонта обращайтесь в **Центр обслуживания клиентов** (это гарантирует использование оригинальных запчастей и надлежащее выполнение ремонта). При этом необходимо представить оригинальный счет. **Несоблюдение данных указаний может привести к возникновению риска несчастного случая и повреждения оборудования.**

**SERVICE** 0000 000 00000



# ИНСТРУКЦИИ ЗА БЕЗОПАСНОСТ

## Е ДА ГИ ПРОЧЕТЕТЕ И ДА ГИ СПАЗВАТЕ

- Изтеглете цялото ръководство от docs.whirlpool.eu или се обадете на телефона, посочен в гаранционната книжка.
- Преди да започнете да използвате уреда прочетете внимателно тези указания за безопасност. Дръжте ги на удобно място за бъдещи справки.
- В тези инструкции и на самия уред са представени важни предупреждения за безопасността, които трябва да се прочетат и да се съблюдават винаги. Производителят отказва всякаква отговорност при неспазване на тези указания за безопасността, във връзка с неподходяща употреба на уреда или неправилна настройка на органите за управление.
- ⚠ Много малки деца (0-3 год.) трябва да стоят далеч от уреда. Малките деца (3-8 год.) трябва да стоят далеч от уреда, освен ако не са под постоянно наблюдение. Този уред може да се използва от деца на 8 години и по-големи, както и от лица с ограничени физически, сетивни или умствени възможности или с недостатъчен опит и познания само ако са под надзор или са им дадени инструкции за употребата на уреда по безопасен начин и разбират възможните опасности. Децата не трябва да си играят с уреда. Почистването и поддръжката от потребителя не трябва да се извършва от деца без надзор.

## ПОЗВОЛЕНА УПОТРЕБА

- ⚠ **ВНИМАНИЕ:** Уредът не е предназначен да се използва с външен таймер или с отделна система с дистанционно управление.
- ⚠ Този уред е предназначен за употреба в домашни условия и подобни приложения, като: хотели и офиси.
- ⚠ Този уред не е предназначен за професионална употреба.
- ⚠ Винаги изключвайте климатика първо с устройството за дистанционно управление. Не го изключвайте направо с прекъсвача на електрическата мрежа или чрез изваждане на щепсела от контакта. Изключвайте климатика от електрическата мрежа, когато продължително няма да го използвате или по време на гръмотевична буря.
- ⚠ Не вкарвайте предмети в отворите за издухвания въздух – има опасност от нараняване. Поддържайте вентилационните отвори на уреда незакрити.
- ⚠ Не поставяйте електроуреди или други домакински предмети под вътрешното или външното тяло. Капеща от тялото кондензирана вода може да ги намокри и повреди.

## МОНТАЖ

- ⚠ Товаренето, разтоварването и монтирането на уреда трябва да се извършват от две или повече лица – има опасност от наранявания. Използвайте предпазни ръкавици за разопаковането и монтажа на уреда – има опасност от порязвания.
- ⚠ Монтирането, включително електрическото свързване, и ремонтните дейности трябва да се извършват от квалифициран техник съгласно националните изисквания към електрически инсталации. Не поправяйте и не заменяйте части от уреда, ако това не е изрично посочено в ръководството на потребителя. Пазете децата далеч от мястото, където се извършва монтажът. След като разопаковате уреда, проверете дали не е повреден по време на транспортирането. При проблеми се обърнете към търговеца или към най-близкия сервиз за следпродажбено обслужване. След като уредът бъде монтиран, отпадъците от опаковката (пластмаса, стиропор и др.) трябва да стоят далеч от обсега на деца – има опасност от задушаване. Преди монтажа уредът трябва да се изключи от всички източници на хранване – има опасност от електрически удар. По време на монтажа внимавайте уредът да не повреди хранващия кабел – има опасност от електрически удар. Активирайте уреда едва след завършване на монтажа.

# ИНСТРУКЦИИ ЗА БЕЗОПАСНОСТ

- ⚠ При преместване или монтиране на климатика на друго място се консултирайте с опитни сервизни техници относно демонтажа и повторния монтаж на уреда.
- ⚠ Уредът не трябва да се инсталира в перално помещение.

## ПРЕДУПРЕЖДЕНИЯ ВЪВ ВРЪЗКА С ЕЛЕКТРОЗАХРАНВАНЕТО

- ⚠ Уредът трябва да се захранва с номиналното си напрежение от самостоятелен клон на инсталацията.  
Сечението на захранващия кабел трябва да отговаря на изискванията.
- ⚠ При постоянно свързване във веригата трябва да се монтира многополюсен прекъсвач, а уредът трябва да се заземи според изискванията на националните стандарти за електробезопасност.
- ⚠ При постоянно свързване във веригата трябва да се монтира прекъсвач за всички проводници с минимално разстояние между контактите 3 mm.
- ⚠ Не използвайте удължители, разклонители с няколко гнезда или адаптери. След монтирането електрическите компоненти не трябва да бъдат достъпни за потребителя. Не използвайте уреда, когато сте с мокри или боси крака. Не използвайте този уред, ако захранващият му кабел или щепсел е повреден, ако не работи правилно или ако е бил повреден или е паднал.
- ⚠ Ако захранващият кабел е повреден, той трябва да се смени от производителя, негов сервизен агент или лице с аналогична квалификация, за да се избегне опасна ситуация, например електрически удар.
- ⚠ При постоянно свързване във веригата трябва да се монтира устройство за диференциалнотокова защита с ток на сработване, не по-голям от 30 mA, като се спазват националните нормативни изисквания.
- ⚠ Температурата на хладилната верига може да е висока; не допускате допиране на свързващия кабел до медните тръби.
- ⚠ Осигурете защитно заземяване чрез заземителен проводник, свързан към професионално изпълнената заземителна инсталация на сградата. Уредът трябва да се монтира с устройство за дефектнокова защита, комплектовано с изключвател с подходящ ток на превключване. Изключвателят трябва също така да има магнитна и топлинна защита, за да предпазва уреда при късо съединение или претоварване.

Модел	9K и 12K	18K	24K
Необходим ток на прекъсвача	16A	20A	25A

- ⚠ Информацията относно свързването на захранващия кабел и кабела между вътрешното и външното тяло е приведена в електрическата схема на уреда.

## ПОЧИСТВАНЕ И ПОДДРЪЖКА

- ⚠ ПРЕДУПРЕЖДЕНИЕ: Преди извършване на каквато и да било дейност по поддръжката на уреда се уверете, че той е изключен и не е свързан към захранването; никога не използвайте уреди за почистване с пара - има опасност от електрически удар.
- ⚠ Дейностите по поддръжката и ремонта, които изискват участие на други специалисти, се извършват под контрола на лице, компетентно в областта на работата с леснозапалими хладилни течности.
- ⚠ Техническото обслужване и ремонтните дейности трябва да се извършват само с препоръчаното от производителя оборудване.

## ИЗХВЪРЛЯНЕ НА ОПАКОВЪЧНИТЕ МАТЕРИАЛИ

Опаковъчният материал може да се рециклира 100 % и е маркиран със символа за рециклиране (♻). Различните части от опаковката трябва да бъдат изхвърлени отговорно и в съответствие с наредбите на местните органи за изхвърляне на отпадъци.

# ИНСТРУКЦИИ ЗА БЕЗОПАСНОСТ

## ИЗХВЪРЛЯНЕ НА ДОМАКИНСКИ ЕЛЕКТРОУРЕДИ

Този уред е произведен с материали, годни за рециклиране или за повторно използване. При изхвърлянето му спазвайте местните разпоредби за изхвърляне на отпадъци. За допълнителна информация относно третирането, оползотворяването и рециклирането на домакински електроуреди се обърнете към компетентните местни органи, службата за битови отпадъци или магазина, от където сте закупили уреда. Този уред е маркиран в съответствие с Европейската директива 2012/19/ЕС относно отпадъци от електрическо и електронно оборудване (WEEE). Като се погрижите това изделие да бъде изхвърлено по правилен начин, Вие ще помогнете за предотвратяване на възможните негативни последствия за околната среда и здравето на хората.

Символът (  ) върху уреда или придружаващата го документация показва, че този уред не трябва да се третира като битов отпадък, а да бъде предаден в съответния събирателен пункт, предназначен за рециклиране на електрическа и електронна апаратура.

## ДЕКЛАРАЦИИ ЗА СЪОТВЕТСТВИЕ

- Пълния текст на декларацията за съответствие можете да намерите на следния уебсайт: [docs.whirlpool.eu](http://docs.whirlpool.eu).
- Радиооборудването работи в честотна лента 2,4 GHz ISM, като максималната еквивалентна изотропно излъчена радиочестотна мощност (EIRP) не надвишава 20 dBm.
- Този уред съдържа софтуер с отворен код, разработен от трети страни. Декларацията за използване на лиценз за отворен код е налична на следния уебсайт: [docs.whirlpool.eu](http://docs.whirlpool.eu).
- Този продукт съдържа флуорни парникови газове, третирани в протокола от Киото; хладилният газ е в херметично уплътнена система (R32, GWP 675). Максималното количество на хладилния агент е 2,5 kg. Подробна информация е приведена на заводската табелка на уреда.

## ИНСТРУКЦИИ ЗА БЕЗОПАСНОСТ ПРИ СЕРВИЗНО ОБСЛУЖВАНЕ НА УРЕДИ СЪС СПЕЦИФИЧЕН ХЛАДИЛЕН АГЕНТ

- За да получите подробна информация относно методите за монтаж, сервизно обслужване, поддръжка и ремонт изтеглете пълното ръководство от [docs.whirlpool.eu](http://docs.whirlpool.eu).
- ⚠ Не използвайте средства за ускоряване на размразяването или за почистване, които не са препоръчани от производителя.
- ⚠ Уредът трябва да се съхранява в проветриво помещение, чиито размери съответстват на размерите, посочени за отопляваното помещение; в него не трябва да има постоянно работещи източници на запалване (например открит огън, работещ газов уред или работещ електрически нагревател).
- ⚠ Не пробивайте и не изгаряйте. Помнете, че хладилният агент може да няма мирис.
- Лицата, които работят по хладилната верига или я отварят, трябва да притежават валидно удостоверение от лицензирана организация за оценяване по приетите в отрасъла критерии относно тяхната компетентност да работят безопасно с хладилни агенти. Техническото обслужване и ремонтните дейности трябва да се извършват само в съответствие с препоръките на производителя. Дейностите по поддръжката и ремонта, които изискват участие на други специалисти, се извършват под контрола на лице, компетентно в областта на работата с леснозапалими хладилни течности. Уредът трябва да се монтира, експлоатира и съхранява в помещение с площ над 10 m<sup>2</sup>. Тръбопроводите трябва да се монтират в помещение с площ над 10 m<sup>2</sup>. Тръбопроводите трябва да съответстват на националните нормативни изисквания за газови инсталации. Максималното количество на хладилния агент е 2,5 kg. Механичните съединители, използвани на закрито, трябва да съответстват на ISO 14903. Когато механични съединители се използват повторно на закрито, уплътнителите им трябва да се сменят с нови. Когато съединението е чрез разширяване на края на тръбата и ще се използва

# ИНСТРУКЦИИ ЗА БЕЗОПАСНОСТ

повторно в помещение, трябва да се изработи ново разширение. Дължината на монтирания тръбопровод трябва да е минимална. Механичните съединения трябва да са достъпни за поддръжка.

1. Необходимо е да се спазват изискванията за транспортиране на оборудване, което съдържа леснозапалими хладилни течности.
2. Означаването на оборудването със знаци се извършва в съответствие с местните нормативни разпоредби.
3. Извеждането от употреба на оборудване, използващо леснозапалими хладилни течности, трябва да се извършва съгласно националните стандарти.
4. Съхраняването на оборудването/уредите трябва да се извършва съгласно инструкциите на производителя.
5. Съхраняване на опаковани (непродадени) уреди. Опаковката при съхранение не трябва да позволява изтичане на хладилен агент при механично повреждане на намиращия се в нея уред. Максималният брой уреди, които може да се съхраняват заедно, се определя от местните разпоредби.
6. Информация относно сервизното обслужване.

## 6-1 Проверки на помещението

Преди започване на работа по система, която съдържа леснозапалим хладилен агент е необходимо да се извършат проверки за безопасност, за да се намали до минимум рискът от възпламеняване. Преди започване на ремонт на хладилна система трябва да се изпълнят посочените по-долу предпазни мерки.

## 6-2 Работна процедура

Работната процедура трябва да се контролира, за да се намали до минимум рискът от изпускане на леснозапалими газове или пари по време на работа.

## 6-3 Общи изисквания към работното място

Всички работници по поддръжката и други намиращи се наблизо лица трябва да се уведомят за характера на изпълняваната дейност. Трябва да се избягва работа в ограничено пространство. Зоната около работното място трябва да се огради. Безопасете оградената зона чрез отстраняване на леснозапалимите вещества.

## 6-4 Проверка за присъствие на хладилен агент

Преди започване и по време на работа зоната трябва да се проверява с подходящ детектор за хладилен газ, за да се гарантира, че техникът знае за създалата се потенциално експлозивна атмосфера. Проверете дали използваният детектор за течове е подходящ за откриване на леснозапалими хладилни агенти, т.е. не създава искри, има подходящо уплътнение или е с искробезопасно изпълнение.

## 6-5 Наличие на пожарогасител

При извършване на огневи работи по хладилно оборудване или свързани с него части, наблизо трябва да има подходящ пожарогасител. Разположете близо до зоната за зареждане сух пожарогасител с прах или CO<sub>2</sub>.

## 6-6 Без източници на запалване

Лицата, които работят по хладилни системи и отварят тръбопроводи, които съдържат или са съдържали леснозапалим хладилен агент, не трябва да използват източници на запалване по начин, който може да създаде опасност от възникване на пожар или експлозия. Всички възможни източници на запалване, в това число пушенето на цигари, трябва да са на достатъчно разстояние от мястото на монтиране, ремонт, демонтиране или изхвърляне, когато е възможно леснозапалим хладилен агент да попадне в околната атмосфера. Преди започване на работа мястото трябва да се провери за наличие на леснозапалими вещества и източници на запалване. Необходимо е да се поставят знаци „Пушенето забранено“.

## 6-7 Вентилация

Убедете се, че мястото на работа е на открито или в помещение с добра вентилация преди да отворите системата или да започнете огнева дейност. Вентилацията

# ИНСТРУКЦИИ ЗА БЕЗОПАСНОСТ

трябва да работи през времето на изпълнение на тези дейности. Вентилацията трябва безопасно да отвежда отделените хладилни газове и за предпочитане да ги изхвърля на открито в атмосферата.

## 6-8 Проверки на хладилното оборудване

При смяна на електрически компоненти новите трябва да са подходящи за целта и с нужните характеристики. Задължително се спазват указанията на производителя относно техническото обслужване и ремонта. При неясноти се обръщайте за съдействие към техническия отдел на съответния производител. При работа по инсталации, съдържащи запалим хладилен агент, трябва да се изпълняват посочените по-долу проверки:

- количеството хладилен агент трябва да съответства на размера на помещението, в което са монтирани съдържащите агента части;
- вентилационните системи и изходи трябва да работят нормално и без препятствия по пътя на въздуха;
- при използване на непряка хладилна система, трябва да се провери присъствието на хладилен агент във втората верига;
- означенията по оборудването трябва да се виждат и да могат да се разчитат; нечетливите надписи и знаци трябва да се поправят;
- хладилните тръби и други части трябва да се монтират на място, където е малко вероятно да попаднат под въздействието на вещества, които могат да предизвикат корозия по тях, освен когато частите са изработени от материали, които не подлежат на корозия или имат подходяща защита от подобна корозия.

## 6-9 Проверки на електрическите устройства

Преди ремонт или обслужване на електрически компоненти трябва да се извършат проверки за безопасност и огледи на компонентите. При откриване на неизправност, която влошава нивото на безопасност, не трябва да се подава захранване на веригата преди проблемът да се отстрани по задоволителен начин; ако неизправността не може да се отстрани незабавно, но се налага работата да продължи, може да се използва подходящо временно решение. Това трябва да се съобщи на собственика на оборудването, за да информира когото е необходимо. Началните проверки за безопасност трябва да включват:

- проверка дали всички кондензатори са разредени; това се извършва по безопасен начин без възможност за предизвикване на искри;
- проверка за изключено напрежение в компонентите и кабелите по време на зареждане, изправване или продухване на системата;
- проверка за изправност на заземяването.

## 7. Ремонтниране на херметизирани компоненти

Преди започване на ремонт на херметизирани компоненти трябва да се изключат всички източници на захранване на съответното оборудване, след което да се разположи постоянно работещ детектор за теч в близост до най-критичното място, който да предупреждава за възникване на евентуално опасна ситуация. Поспециално внимание трябва да се обръща на следното: По корпуса не трябва да има промени, които понижават степента на защита. Това включва повреди по кабелите, прекомерно голям брой съединения, клеми, които не съответстват на оригиналните изисквания, повредени уплътнения, неправилно монтирани кабелни втулки и др. Проверете дали уредът е закрепен надеждно. Проверете дали състоянието на уплътненията или уплътняващите материали не се е влошило дотолкова, че да не осигуряват защита срещу проникване на леснозапалими газове. Резервните части трябва да отговарят на техническите изисквания на производителя.

### ЗАБЕЛЕЖКА:

Използването на силиконови препарати за уплътняване може да влоши ефективността на някои видове детектори за теч. Искробезопасните компоненти може да не се изключват преди започване на работа по тях.



# ИНСТРУКЦИИ ЗА БЕЗОПАСНОСТ

## 8. Ремонт на искробезопасни компоненти

Не свързвайте към веригата постоянни индуктивни и капацитивни товари без предварително да се убедите, че те няма да причинят превишаване на допустимото напрежение и допустимия ток за съответното устройство. В присъствието на леснозапалими газове може да се работи под напрежение само по компоненти в искробезопасно изпълнение. Тестовото оборудване трябва да е с подходящи параметри. Сменяйте компонентите само с посочените от производителя. Използването на други части може да причини запалване на хладилен газ при наличие на теч.

## 9. Кабели

Проверете дали кабелите не са подложени на износване, корозия, прекомерно притискане, вибрации, контакт с остри ръбове или други неблагоприятни външни въздействия. Проверката трябва да отчита също стареенето и продължителното влияние на вибрациите, например от компресори или вентилатори.

## 10. Откриване на теч на леснозапалими хладилни агенти

При търсене или проверка за теч на хладилен агент в никакъв случай не трябва да се използват източници на запалване. Не се допуска използване на халогенен вакуумметър или други детектори с открит пламък.

## 11. Методи за откриване на течове

Посочените по-долу методи за откриване на течове се считат за допустими при използване със системи, които съдържат леснозапалим хладилен газ.

- Електронни детектори за течове могат да се използват за откриване на леснозапалими хладилни агенти, но може чувствителността им да е недостатъчна или да се нуждаят от специално калибриране (детекторите трябва да се калибрират на място без наличие на хладилни газове).
- Проверете дали детекторът не може да стане източник на запалване и дали е подходящ за използвания хладилен агент.
- Детекторите за теч трябва да се настройват на процент от долната граница на възпламеняване (LFL) на хладилния агент, както и да се калибрират за използвания хладилен агент и за съответната концентрация на газа (не повече от 25%).
- Течности за откриване на течове може да се използват с повечето хладилни агенти, но трябва да се избягват детергенти, съдържащи хлор, тъй като хлорът може да реагира с хладилния агент и да предизвика корозия на медните тръбопроводи.
- При подозрение за теч трябва да се отстранят/загасят всички източници на открит пламък.
- При откриване на теч, чието отстраняване изисква запояване с бронзови електроди, всичият хладилен агент трябва да се извлече от системата или да се изолира (чрез спирателни вентили) в отдалечена от мястото на теча част от системата.
- След това системата се продухва с азот без примеси на кислород (преди началото и по време на запояването).

## 12. Изпразване и вакуумиране

- При отваряне на хладилната верига за ремонт или с друга цел трябва да се използват обичайните методи. За намаляване на опасността от възпламеняване трябва да се спазват правилата на добрата практика.

Използвайте следната процедура:

- извлекете хладилния агент от системата;
- продухайте системата с инертен газ;
- вакуумирайте;
- продухайте отново с инертен газ;
- отворете веригата чрез разрязване или разпояване.

Хладилният агент трябва да се събира в предназначени за целта бутилки.

# ИНСТРУКЦИИ ЗА БЕЗОПАСНОСТ

Системата трябва да се продухва с азот, който не съдържа кислород, за да стане безопасна. Може да се наложи процедурата да се повтори няколко пъти. Не се допуска продухване със сгъстен въздух или кислород. Продушването трябва да се извършва чрез напълване до работно налягане, изпускане в атмосферата и накрая вакуумиране. Процесът се повтаря, докато в системата не остане хладилен газ. След последното пълнене системата се изпразва до атмосферното налягане, за да може да се работи по нея. Тази операция е абсолютно задължителна, когато по тръбопроводите ще се извършва запояване. Проверете дали изходът на вакуумната помпа не е близо до източник на запалване, дали има вакуум в системата след продушването и наличието на непрекъснато работеща вентилация.

## 13. Процедури за зареждане

Освен правилата на обичайните процедури за зареждане е необходимо да се спазват и посочените по-долу изисквания.

- Проверете дали при използване на машината за зареждане хладилният агент не се замърсява с други подобни газове.
- Маркучите и тръбопроводите трябва да са възможно най-къси, за да се намали до минимум количеството на хладилния агент в тях.
- Бутилките трябва да се съхраняват в изправено положение.
- Преди да започнете зареждане с хладилен агент проверете дали системата е заземена.
- Поставете етикет на системата (ако няма), след като я заредите.
- Трябва специално да внимавате да не препълните системата с хладилен агент. Преди да заредите системата трябва да я проверите под налягане чрез запълване с азот без съдържание на кислород.

Системата трябва да се провери за течове след зареждането, но преди въвеждане в експлоатация.

Втора проверка за течове трябва да се извърши преди напускане на обекта.

## 14. Извеждане от експлоатация

Преди да изпълни тази процедура техникът задължително трябва да се запознае подробно с оборудването и всички негови особености. Препоръчвана добра практика е хладилният агент да се извлече безопасно. Преди изпълнение на процедурата трябва да се вземат проби от маслото и хладилния агент за евентуален анализ преди повторна употреба на извлечения хладилен агент. Необходимо е преди започване на работа да има електрическо захранване.

- a. Запознайте се с оборудването и неговата работа.
- b. Изолирайте системата от електрическата мрежа.
- c. Преди да започнете процедурата осигурете:
  - механично оборудване за товарене и разтоварване на бутилките с хладилен агент;
  - индивидуални предпазни средства за всички присъстващи, които трябва да ги използват правилно;
  - компетентно лице за контролиране на процеса на извличане на хладилния агент;
  - машина за изпълнение на операцията и бутилки, които отговарят на изискванията на съответните стандарти.
- d. При възможност вакуумирайте системата.
- e. Ако това не е възможно, направете колектор, за да извличате хладилния агент едновременно от няколко части на системата.
- f. Проверете дали бутилката е поставена върху везната, преди да започнете да извличате хладилния агент.
- g. Включете машината за извличане и я използвайте съгласно инструкциите на нейния производител.
- h. Не препълвайте бутилките. (Запълване с течност на не повече от 80% от обема.)
- i. Не превишавайте максималното работно налягане на бутилката, дори за кратко време.

# ИНСТРУКЦИИ ЗА БЕЗОПАСНОСТ

- j. След като бутилките се напълнят правилно и процедурата приключи, вземете мерки оборудването и бутилките незабавно да се изнесат от обекта и всички спирателни вентили на системата да се затворят.
- k. Извлеченият хладилен агент не трябва да се зарежда в друга хладилна система преди да се пречисти и провери.

## 15. Означаване

Системата трябва да се обозначи с етикет, който уведомява, че е изведена от експлоатация и в нея няма хладилен агент. Етикетът трябва да има дата и подпис. Погрижете се по системата да има табелки, които предупреждават за наличие на леснозапалим хладилен агент в нея.

## 16. Извличане на хладилния агент

При извличане на хладилния агент от системата с цел обслужване или извеждане от експлоатация, препоръчаната добра практика изисква всички хладилни агенти да се извлекат по безопасен начин. При извличане на хладилния агент в бутилки внимавайте да използвате само бутилки от съответния вид. Погрижете се да разполагате с достатъчен брой бутилки за поемане на цялото количество хладилен агент от системата. Всички използвани бутилки трябва да са предназначени и означени за извличания хладилен агент (напр. специални бутилки за извлечен хладилен агент). Бутилките трябва да имат работоспособни изпускателен клапан и спирателен вентил. Преди започване на извличането на хладилния агент празните бутилки трябва да се вакуумират и по възможност да се охладят. Оборудването за извличане на хладилния агент трябва да е в добро работоспособно състояние и комплектовано с предназначени за него инструкции, а също така да е подходящо за извличане на леснозапалими хладилни агенти. Допълнително трябва да разполагате с работоспособна и калибрирана везна. Маркучите трябва да имат съединители в добро състояние, които не позволяват изтичане на газ при свързване и разединяване. Преди включване на машината за извличане на хладилния агент проверете дали тя е в добро работоспособно състояние, обслужена е правилно и евентуалните електрически компоненти са изолирани за предотвратяване на възпламеняване в случай на изтичане на хладилен газ. При съмнение се консултирайте с нейния производител. Извлеченият хладилен агент трябва да се върне на производителя в подходяща бутилка, придружена от документ за транспортиране на отпадъци. Не смесвайте различни хладилни агенти в машината за извличане и особено в бутилките. Ако трябва да се отстрани и маслото в компресора(ите), погрижете се да го извлечете почти напълно, за да не остане в системата леснозапалим хладилен агент, разтворен в маслото. Извличането трябва да се извърши преди връщане на компресора на доставчика. За ускоряване на процеса корпусът на компресора може да се подгръва само с електрически нагреватели. След източване на маслото от системата то трябва да се изнесе по безопасен начин. При преместване или монтиране на климатика на друго място се консултирайте с опитни сервизни техници относно демонтажа и повторния монтаж на уреда. Не поставяйте електроуреди или други домакински предмети под вътрешното или външното тяло. Капещца от тялото кондензирала вода може да ги намокри и повреди. Поддържайте вентилационните отвори на уреда незакрити. Уредът трябва да се съхранява в проветриво помещение, чиито размери съответстват на размерите, посочени за отопляваното помещение; Уредът трябва да се съхранява в помещение без постоянно наличие на открит пламък (например работещ газов уред) и източници на запалване (например работещ електрически нагревател). Необходимо е да се използват само нови механични съединители и съединения с разширяване на края на тръбата.

# Описание на уреда

## Вътрешно тяло

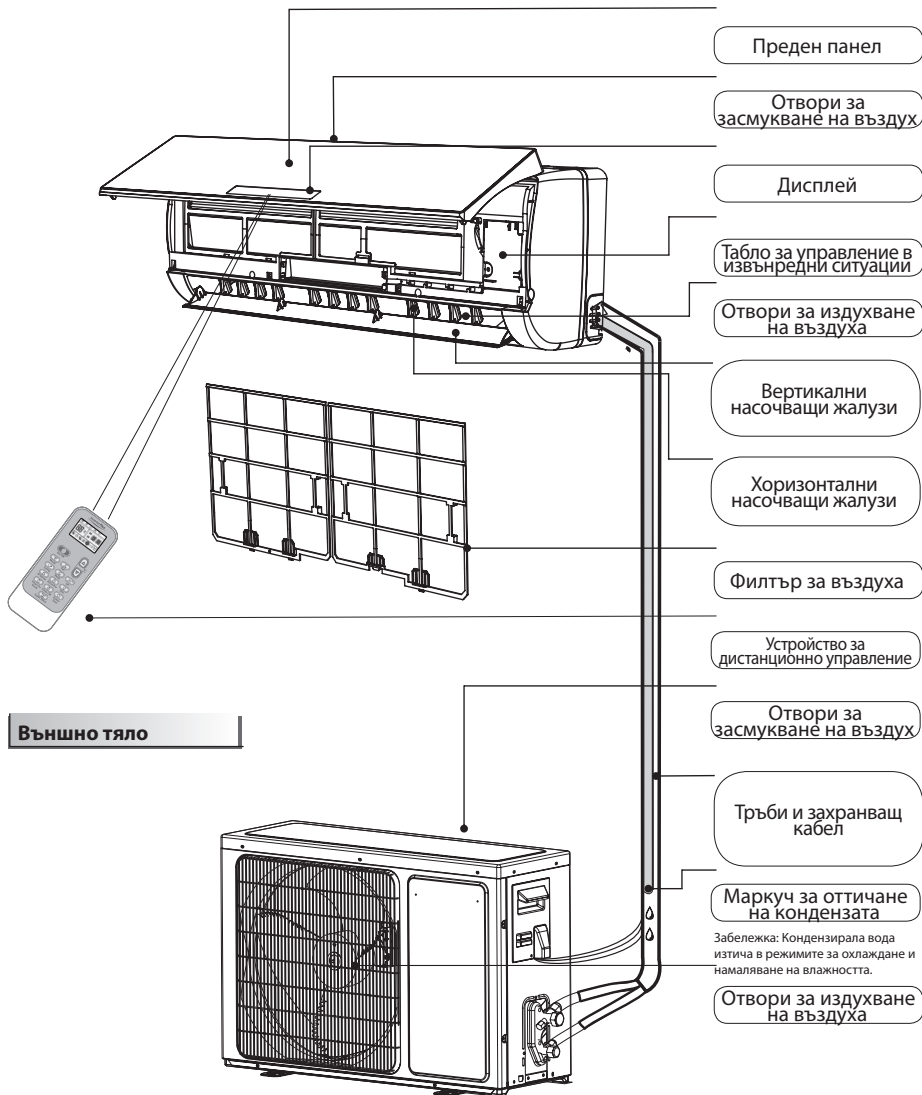

Преден панел

Отвори за засмукване на въздух

Дисплей

Табло за управление в извънредни ситуации

Отвори за издухване на въздуха

Вертикални насочващи жалузи

Хоризонтални насочващи жалузи

Филтър за въздуха

Устройство за дистанционно управление

Отвори за засмукване на въздух

Тръби и захранващ кабел

Маркуч за оттичане на кондензата

Забележка: Кондензирана вода изтича в режимите за охлаждане и намаляване на влажността.

Отвори за издухване на въздуха

## Външно тяло

Фигурите в настоящото ръководство показват външния вид на стандартния модел. Поради това формата на избрания от вас модел може да е различна.

### Обяснение на означенията по вътрешното и външното тяло.

	<b>ПРЕДУПРЕЖДЕНИЕ</b>	Символът означава, че уредът използва леснозапалим хладилен агент, който може да създаде опасност от пожар, ако изтече и контактува с източник на запалване.
	<b>ВНИМАНИЕ</b>	Символът означава, че е необходимо внимателно да прочетете ръководството за използване.
	<b>ВНИМАНИЕ</b>	Символът означава, че сервизните техници трябва да работят с уреда, като използват за справки ръководството за монтаж.
	<b>ВНИМАНИЕ</b>	Символът означава, че съществуват справочни документи, например ръководство за използване или ръководство за монтаж.

# Дисплей

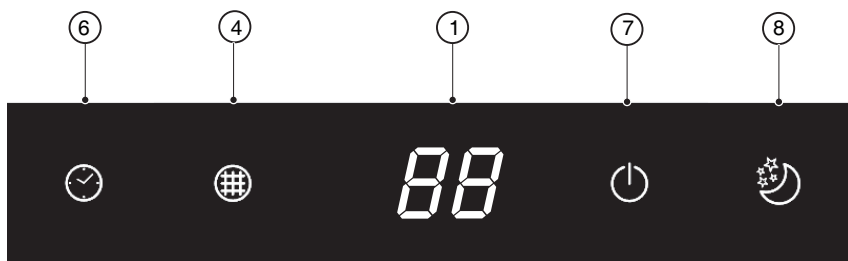
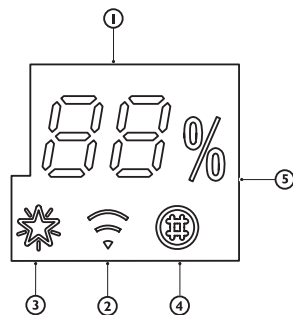



**88 Индикатор за температурата (1)**  
Показва зададената температура.  
Показва „FC“, за да напомни, че е необходимо да почистите филтъра.

 **Индикатор за Wi-Fi (2)**  
Мига бързо (3 Hz), когато се свързва с маршрутизатора или загуби връзка с него.  
Мига бавно (1,5 Hz), когато има връзка с маршрутизатора, но няма връзка с облака.  
Свети постоянно, когато връзката по Wi-Fi е осъществена напълно.  
Не свети, когато модулът липсва или е изключен.

 **Индикатор 6<sup>th</sup> Sense (Шесто чувство) (3)**  
Свети, когато режимът 6<sup>th</sup> Sense е включен.  
Угасва, когато 6<sup>th</sup> Sense приключи.

 **Индикатор за състоянието на филтъра (4)**  
Мига, когато филтърът трябва да се почисти.  
Индикаторът за състоянието на филтъра започва да мига след 720 работни часа, за да напомни, че е необходимо филтърът да се почисти.  
Когато почистите филтъра, натиснете разположения на вътрешното тяло бутон за инициализиране на индикатора, за да изключите мигащия сигнал.

 **Индикатор за влажност (5)**  
Свети, когато дисплеят показва стойността на влажността.  
Не свети, когато дисплеят показва температурата.

 **Индикатор на таймера (6)**  
Свети през зададения период.  
Угасва при изтичане на периода на таймера.

 **Индикатор за включено състояние (6)**  
Свети, когато уредът работи.  
Мига по време на процедурата за обезскрежаване на външното тяло.

 **Индикатор на режима за сън (8)**  
Светва при включване на режима за сън. Индикаторът за включено състояние примигва десет пъти, след което целият дисплей угасва.

За климатици, които не могат да се управляват чрез връзка по Wi-Fi препоръчваме Wpro SmartClim: интелигентно устройство за управление чрез Wi-Fi на основните функции на климатика от вашия смартфон.  
Тази принадлежност не е включена в комплекта на доставяния климатик. За допълнителна информация и закупуване се обърнете към нашия отдел за следпродажбено обслужване на клиенти.

# Устройство за дистанционно управление

## Поставяне на батерии в устройството за дистанционно управление

1. Вкарайте телче в отвора, леко натиснете навътре капачката на отделението за батериите и я избутайте по посока на стрелката (вж. фигурата), за да я извадите.
2. Поставете 2 броя батерии формат AAA (1,5 V) в отделението. Внимавайте за спазване на означената полярност „+“ и „-“.
3. Затворете капачката на отделението за батериите на устройството за дистанционно управление.

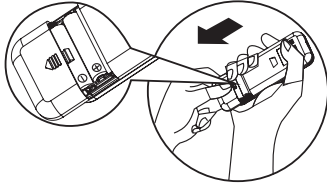

- **Начално състояние на устройството за дистанционно управление**
- При всяка смяна на батериите или прекъсване и възстановяване на захранването на устройството за дистанционно управление то се установява в режим за отопление; ако закупеният климатик може да работи само в режим на охлаждане, този режим не работи, но може да се използва същото устройство за дистанционно управление.

**Забележка: От приведените по-долу указания спазвайте тези, които са предназначени за модела на устройството, с което е доставен закупеният от вас климатик.**  
**Функционално описание на бутоните (P1-03)**

### 1. БУТОН ЗА ON/OFF (ВКЛЮЧВАНЕ И ИЗКЛЮЧВАНЕ)

Чрез натискане на бутона уредът се включва и изключва.

### 3. БУТОН ЗА FAN (ВЕНТИЛАТОРА)

Използва се за промяна на скоростта на вентилатора в следния ред: автоматично, висока, средна, ниска.

### 4-5. БУТОНИ ЗА TEMPERATURE (ЗА ТЕМПЕРАТУРАТА)

Използват се за задаване на температурата в стаята.

В режим с таймер се използват за задаване на времето.

### 6. БУТОН 6<sup>th</sup> SENSE

Включва и изключва режим 6<sup>th</sup> Sense.

### 7. БУТОН ЗА SWING (ДВИЖЕНИЕ НА СТРУЯТА)

Спира или включва въртенето на хоризонталните насочващи жалузи и задава посоката на въздушния поток (нагоре-надолу).

### 10-11. БУТОНИ ЗА HUMIDITY (ВЛАЖНОСТТА)

Използват се за задаване на влажността.

Работят само в режим 6<sup>th</sup> Sense.

### 16. БУТОН ЗА SUPER SILENT (СВРЪХТИХ РЕЖИМ)

Използва се за включване и изключване на свръхтихия режим с много ниско ниво на шума.

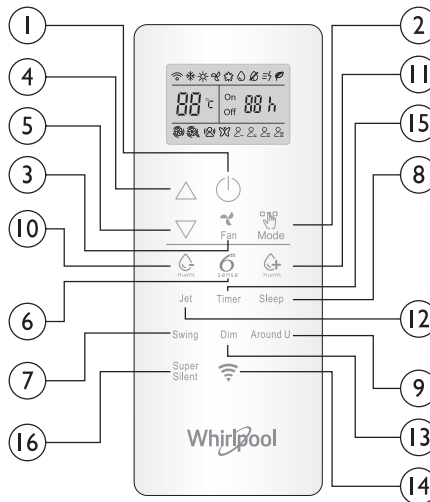

Приемник за сигнала от устройството за дистанционно управление

- Устройството може да управлява климатика от разстояние до 7 метра.
- При всяка смяна на батериите устройството за дистанционно управление се установява в режим за отопление.

2. БУТОН ЗА MODE (РЕЖИМА НА РАБОТА)  
Използва се за задаване на режима на работа. Превключва режима в следния ред: охлаждане, отопление, вентилация.
8. БУТОН ЗА SLEEP (РЕЖИМА ЗА СЪН)  
Използва се за избиране на режима за сън в следния ред: 1, 2, 3, 4, изключен.
9. БУТОН AROUND U  
Използва се за включване и изключване на функцията Around U.
12. БУТОН ЗА JET (БЪРЗО ОХЛАЖДАНЕ ИЛИ ЗАТОПЛЯНЕ)  
Използва се за включване и изключване на функцията за бързо охлаждане или затопляне.
13. БУТОН ЗА DIM (ВКЛЮЧВАНЕ И ИЗКЛЮЧВАНЕ НА ДИСПЛЕЯ)  
Използва се за включване и изключване на дисплея на вътрешното тяло.
14. БУТОН ЗА WI-FI  
Използва се за включване и изключване на връзката чрез Wi-Fi.
15. БУТОН ЗА TIMER (ТАЙМЕРА)  
Използва се за задаване на часа на включване и часа на изключване на уреда.

## Символи на екрана на устройството за дистанционно управление

- |  |  |  |  |  |                                     |
|--|--|--|--|--|-------------------------------------|
|  | Индикатор за режим на охлаждане                      |  | Автоматично регулиране на скоростта на вентилатора |  | Индикатор за режим за сън 1         |
|  | Индикатор за повишена влажност                       |  | Висока скорост на вентилатора                      |  | Индикатор за режим за сън 2         |
|  | Индикатор за понижена влажност                       |  | Средна скорост на вентилатора                      |  | Индикатор за режим за сън 3         |
|  | Индикатор за режим на вентилация                     |  | Ниска скорост на вентилатора                       |  | Индикатор за режим за сън 4         |
|  | Индикатор за режим за отопление                      |  | Индикатор за свръхтих режим                        |  | Индикатор за зададената температура |
|  | Индикатор Around U                                   |  | Индикатор 6 <sup>th</sup> Sense                    |  | Индикатор за времето на таймера     |
|  | Индикатор за режима за бързо охлаждане или затопляне |  | Индикатор за икономичен режим                      |  | Индикатор за излъчване на сигнал    |

## Активиране на устройството за дистанционно управление чрез натискане на бутона за отключване

Натиснете бутона — екранът светва и е готов за използване. Натиснете отново, за да заключите устройството за дистанционно управление. Ако в продължение на 10 секунди не натиснете бутона, устройството за дистанционно управление се заключва автоматично. Натиснете бутона — екранът светва и функционалните бутони ще бъдат активни за използване.



# Устройство за дистанционно управление

## Функционално описание на бутоните (J1-3A)

### 1. БУТОН ЗА ON/OFF (ВКЛЮЧВАНЕ И ИЗКЛЮЧВАНЕ)

Чрез натискане на бутона уредът се включва и изключва.

### 2. БУТОН ЗА MODE (РЕЖИМА НА РАБОТА)

Използва се за задаване на режима на работа в следния ред: охлаждане, намаляване на влажността, вентилация, отопление.

### 3. БУТОН ЗА FAN (ВЕНТИЛАТОРА)

Използва се за промяна на скоростта на вентилатора в следния ред: автоматично, висока, средна, ниска.

### 4-5. БУТОНИ ЗА TEMPERATURE (ТЕМПЕРАТУРАТА)

Използват се за задаване на температурата в стаята. В режим с таймер се използват за задаване на времето. Използват се и при сверяване на часовника.

### 6. БУТОН 6<sup>th</sup> SENSE

Включва и изключва режим 6<sup>th</sup> Sense.

### 7. БУТОН ЗА SWING (ДВИЖЕНИЕ НА СТРУЯТА)

Спира или включва въртенето на хоризонталните насочващи жалузи и задава посоката на въздушния поток (нагоре-надолу).

### 8. БУТОН ЗА SLEEP (РЕЖИМА ЗА СЪН)

Превключва между режимите за сън или изключва този режим.

### 9. БУТОН AROUND U

Използва се за включване и изключване на функцията Around U.

### 10. БУТОН ЗА TIMER ON/CLOCK (ЧАСА НА ВКЛЮЧВАНЕ ИЛИ ЗА СВЕРЯВАНЕ НА ЧАСОВНИКА)

Използва се за сверяване на часовника.

Използва се за задаване или отмяна на часа на включване на уреда.

### 11. БУТОН ЗА TIMER OFF (ЧАСА НА ИЗКЛЮЧВАНЕ)

Използва се за задаване или отмяна на часа на изключване на уреда.

### 12. БУТОН ЗА JET (БЪРЗО ОХЛАЖДАНЕ ИЛИ ЗАТОПЛЯНЕ)

Използва се за включване и изключване на функцията за бързо охлаждане или затопляне.

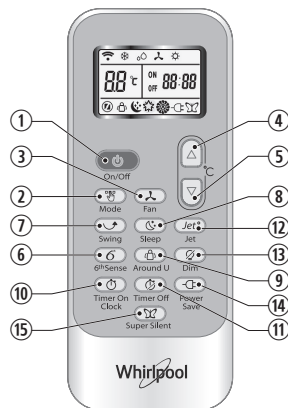

### 13. БУТОН ЗА DIM (ВКЛЮЧВАНЕ И ИЗКЛЮЧВАНЕ НА ДИСПЛЕЯ)

Използва се за включване и изключване на дисплея на вътрешното тяло.

### 14. БУТОН ЗА POWER SAVE (ИКОНОМИЧЕН РЕЖИМ)

Използва се за включване и изключване на икономичния режим на работа.

### 15. БУТОН ЗА SUPER SILENT (СВРЪХТИХ РЕЖИМ)

Използва се за включване и изключване на свръхтихия режим с много ниско ниво на шума.

## Символи на екрана на устройството за дистанционно управление

	Индикатор за режим на охлаждане		Индикатор за режим за сън 1		Автоматично регулиране на скоростта на вентилатора		Индикатор за режима за бързо охлаждане или затопляне
	Индикатор за режима за намаляване на влажността		Индикатор за режим за сън 2		Висока скорост на вентилатора		Индикатор за излъчване на сигнал
	Индикатор за режим на вентилация		Индикатор за режим за сън 3		Средна скорост на вентилатора		Индикатор за времето на таймера
	Индикатор за режим за отопление		Индикатор за режим за сън 4		Ниска скорост на вентилатора		Индикатор на часовника
	Индикатор 6 <sup>th</sup> Sense		Индикатор Around U		Индикатор за свръхтих режим		
							Индикатор за икономичен режим

## ЗАЩИТА

### Условия на работа

Защитното устройство може да сработи и да спре работата на уреда в посочените по-долу случаи.

Отопление	Температурата на външния въздух е над 24°C
	Температурата на външния въздух е под -7°C
	Температурата в помещението е над 27°C
Охлаждане	Температурата на външния въздух е над 43°C
	Температурата в помещението е под 21°C
Намаляване на влажността	Температурата в помещението е под 18°C

Ако климатикът работи в режим за охлаждане или намаляване на влажността при продължително отворена врата или прозорец на помещението и относителната влажност е над 80%, от изхода може да започне да капе кондензирана вода.

### Обезопасности на защитното устройство

Изчакайте поне 3 минути преди повторно да включите климатика след спиране на работа или при смяна на режима по време на работа. Ако климатикът се включи веднага след подаване на захранващо напрежение, може да има закъснение от 20 секунди преди започване на работа. Ако климатикът е спрял да работи, натиснете отново бутона за **ВКЛ./ИЗКЛ.**, за да го включите. Ако таймерът се е изключил, трябва да се настрои отново.

### Обезопасности на режима за охлаждане

**Предпазване от замръзване**  
Когато температурата на топлообменника във вътрешното тяло стане 0°C или по-ниска, компресорът спира да работи, за да предпази уреда.

### Обезопасности на режима за отопление

**Предварително загряване**  
За предотвратяване на подаването на студен въздух е необходимо вътрешното тяло предварително да се загрява в продължение на 2 до 5 минути след

включване на **режима за отопление**. През това време вентилаторът във вътрешното тяло не работи.

### Обезскрежаване

**В режим за отопление** уредът автоматично се обезскрежава, за да повиши ефикасността на работа. Обикновено процедурата трае от 6 до 10 минути. По време на обезскрежаването вентилаторът не работи, а индикаторът за включено захранване мига.

След приключване на обезскрежаването уредът автоматично се връща в **режим за отопление**.

# Поддржане

## Почистване на предния панел на вътрешното тяло

### 1. Изключете уреда от електрическата мрежа.

Предварително изключете климатика с устройството за дистанционно управление.

### 2. Свалете предния панел.

Отворете предния панел по посока на стрелките (фиг. А).

Приложете усилие и изтеглете предния панел от прорезите от двете страни (фиг. Б).

### 3. Почистете предния панел.

Избършете го с мека суха кърпа. Ако уредът е силно замърсен, при почистването използвайте хладка вода (под 40°C). След почистването изчакайте да изсъхне.

### 4. Поставете и затворете предния панел

Поставете обратно предния панел и го затворете, като го натиснете надолу.

### Забележка:

- Не почиствайте уреда с бензин, полиращи прахове и други подобни вещества.
- Не пръскайте с вода вътрешното тяло. Това е опасно! Електрически удар!

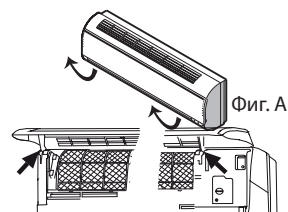

Фиг. А

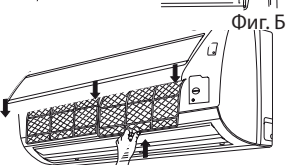

Фиг. Б

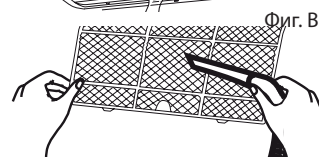

Фиг. В



Фиг. Г

## Почистване на филтъра за въздуха

Филтърът трябва да се почиства през около 200 работни часа. Ако климатикът работи в силно загадена среда, почиствайте филтъра през две седмици.

### 1. Изключете уреда от електрическата мрежа.

Предварително изключете климатика с устройството за дистанционно управление.

### 2. Извадете филтъра (фиг. В).

1. Отворете предния панел. 2. Натиснете леко мястото за хващане на филтъра. 3.

Изтеглете филтъра навън.

### 3. Почистете филтъра (фиг. Г)

Ако филтърът е силно замърсен, почистете го с разтворен в хладка вода неутрален миещ препарат.

След почистването изчакайте да изсъхне.

### 4. Поставете филтъра на мястото му, натиснете с тънък предмет разположения отъясно бутон за инициализиране на индикатора за необходимост от почистване (фиг. Д) и затворете предния панел.

### Забележка:

- За да се предпазите от нараняване при изваден филтър, не докосвайте ребрата на топлообменника във вътрешното тяло.
- Не правете опити самостоятелно да почиствате вътрешността на климатика.
- Не почиствайте филтъра с перална машина.

Бутон за инициализиране на индикатора за необходимост от почистване на филтъра

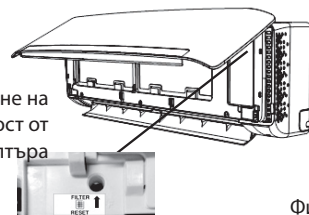

Фиг. Д

## УПРАВЛЕНИЕ В ИЗВЪНРЕДНИ СИТУАЦИИ

В извънредни ситуации или когато устройството за дистанционно управление липсва, уредът може да се управлява чрез бутона за включване и изключване, разположен на вътрешното тяло.

- Включване на уреда: ако уредът е изключен, натиснете бутона — климатикът се включва и започва да работи в режим 6<sup>th</sup> Sense.
- Изключване на уреда: ако уредът е включен, натиснете бутона — климатикът спира да работи.

Бутон за включване и изключване

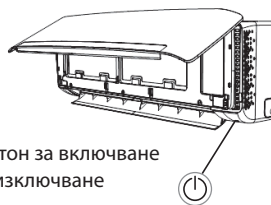

Бутон за включване и изключване

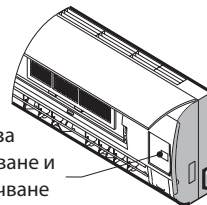

**Забележка: Не натискайте бутона продължително — това ще причини неправилна реакция на уреда.**

## Функция за автоматично рестартиране

Ако желаете да включите функцията за автоматично рестартиране, включете захранването, след което натиснете и задръжте за повече от 5 секунди разположения върху вътрешното тяло бутон за включване и изключване; уредът издава звуков сигнал, който означава, че функцията за автоматично рестартиране се е включила.

Ако функцията за автоматично рестартиране е включена, натиснете и задръжте за повече от 5 секунди разположения върху вътрешното тяло бутон за включване и изключване; уредът издава звуков сигнал, който означава, че функцията за автоматично рестартиране се е изключила; климатикът се установява в режим на готовност за работа.

## Изхвърляне на батериите

За опазване на природните ресурси и стимулиране на повторното използване на материалите ви молим да отделите батериите от другите отпадъци и да ги връщате безплатно за рециклиране чрез местната система за събиране на използвани батерии.



# Инструкции за монтаж

## Монтажна схема

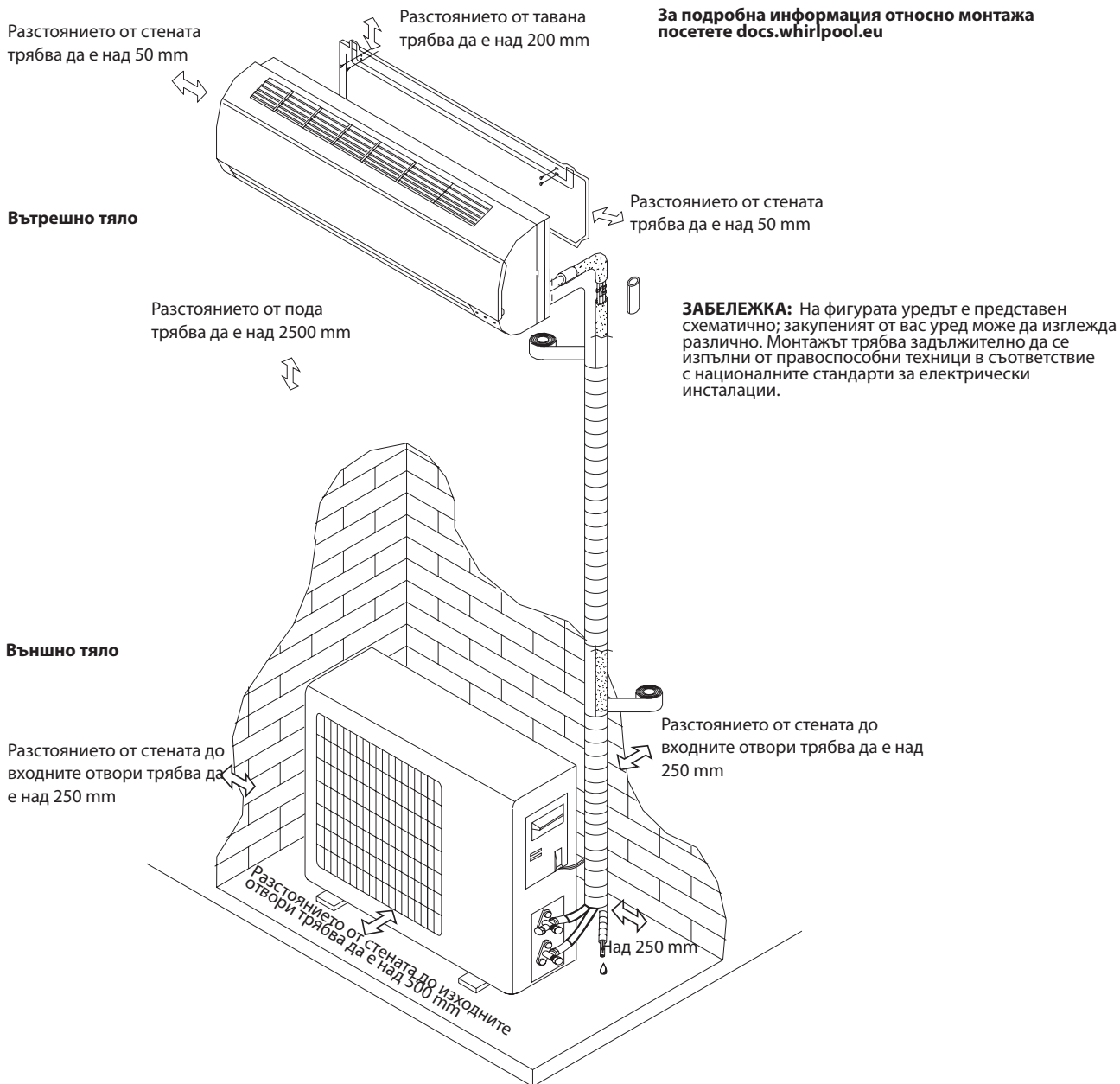

При монтиране на свързващия кабел внимавайте цветът на проводниците и номерата на клемите на външното тяло да са същите, както на вътрешното тяло.

## Данни за кабела

Мощност (Wtu/h)	Захранващ кабел		Свързващ кабел	
	Тип	Напречно сечение	Тип	Напречно сечение
7K, 9K, 12K	H07RN-F	3 x 1,0 mm <sup>2</sup>	H07RN-F	5 x 1,0 mm <sup>2</sup>
18K	H07RN-F	3 x 1,5 mm <sup>2</sup>	H07RN-F	5 x 1,5 mm <sup>2</sup>
24 K	H07RN-F	3 x 2,5 mm <sup>2</sup>	H07RN-F	5 x 2,5 mm <sup>2</sup>

# Отстраняване на неизправности

Проблемите при използване на климатика често се дължат на лесни за отстраняване причини; проверявайте за справка приведената по-долу таблица, преди да повикате сервизните техници. Това може да ви спести време и ненужни разходи.

Проблем	Възможна причина
Не работи	<ul style="list-style-type: none"> <li>Сработило ли е защитното устройство или предпазителят?</li> <li>Изчакайте 3 минути и включете отново; защитното устройство може да е препятствало включването на климатика.</li> <li>Разредени ли са батериите на устройството за дистанционно управление?</li> <li>Правилно ли е включен щепселът в контакта?</li> </ul>
Не излиза въздух при охлаждане или отопление	<ul style="list-style-type: none"> <li>Замърсен ли е филтърът за въздуха?</li> <li>Блокирани ли са входните или изходните отвори на климатика?</li> <li>Правилно ли е зададена температурата?</li> <li>Има ли отворени врати или прозорци?</li> </ul>
Не се управлява	<ul style="list-style-type: none"> <li>Имало ли е силно смущение (от силен електростатичен разряд, нарушение на захранващото напрежение)? Ако уредът не функционира нормално, изключете захранващото напрежение и го включете отново след 2—3 секунди.</li> </ul>
Не реагира веднага	<ul style="list-style-type: none"> <li>Ако по време на работа смените режима, реакцията е с 3 минути закъснение.</li> </ul>
Особена миризма	<ul style="list-style-type: none"> <li>Миризмата може да е от друг източник, например мебели, цигари и др. и само да се засмуква и разпръсква с въздуха, излизащ от климатика.</li> </ul>
Звук на течаща вода	<ul style="list-style-type: none"> <li>Нормално явление; звукът се дължи на движението на хладилната течност в климатика.</li> <li>Появява се при обезскрежаване в режим за отопление.</li> </ul>
Пукания	<ul style="list-style-type: none"> <li>Звукът може да се дължи на разширяването или свиването на предния панел при промяна на температурата.</li> </ul>
От изходните отвори излиза мъгла	<ul style="list-style-type: none"> <li>Поява на мъгла при ниска температура в стаята? Нормално явление, което се дължи на издухването на студен въздух от вътрешното тяло в режим за охлаждане или за намаляване на влажността.</li> </ul>
Индикаторът за включено състояние мига, а вентилаторът не работи.	<ul style="list-style-type: none"> <li>Уредът се е превключил от режим за отопление в режим за обезскрежаване. След време индикаторът ще започне да свети постоянно и климатикът ще се върне в режим за отопление.</li> </ul>

**Забележка:** Ако все още има проблеми, изключете уреда с устройството за дистанционно управление и след това от електрическата мрежа. Обърнете се за съдействие към най-близкия официален сервизен център на Whirlpool. Не опитвайте самостоятелно да премествате, ремонтирате, разглобявате или изменяте уреда.

# СЛЕДПРОДАЖБЕНО ОБСЛУЖВАНЕ

Преди да се обърнете към центъра за обслужване на клиенти:

1. Опитайте самостоятелно да отстраните проблема, като използвате информацията от раздел „Отстраняване на неизправности“.
2. Изключете уреда и го включете отново, за да видите дали проблемът не е изчезнал.

**Ако проблемът съществува и след посочените по-горе проверки, обърнете се към центъра за обслужване на клиенти.**

Моля, предоставете:

- кратко описание на неизправността;
- точното означение на модела на климатика;
- сервизния номер (номерът, изписан под думата „Service“ на етикета, разположен отстрани или на дъното на вътрешното тяло);
- сервизният номер е посочен и в гаранционната книжка;
- вашия пълен адрес;
- вашия телефонен номер.

**Забележка: Ако желаете да разполагате с пълното ръководство за вашия уред, изтеглете го от уебсайта с посочения по-долу адрес: [docs.whirlpool.eu](https://docs.whirlpool.eu), като използвате кода за бърз достъп.**



При необходимост от ремонт се обръщайте към **центъра за обслужване на клиенти** (гарантирано използване на оригинални резервни части и правилен ремонт).

Необходимо е да представите и оригиналната фактура за закупуване на уреда.

**Неспазването на тези инструкции може да влоши безопасността и качеството на уреда.**

**SERVICE** 0000 000 00000



# INSTRUCȚIUNI DE SIGURANȚĂ

## IMPORTANT: TREBUIE CITITE ȘI RESPECTATE

- Descărcați manualul cu instrucțiuni complet de pe site-ul docs.whirlpool.eu sau sunați la numărul indicat pe certificatul de garanție.
- Înainte de a utiliza aparatul, citiți aceste instrucțiuni privind siguranța. Păstrați-le la îndemână pentru a le putea consulta și pe viitor.
- Aceste instrucțiuni și aparatul în sine furnizează avertismente importante privind siguranța, care trebuie respectate întotdeauna. Producătorul nu își asumă nicio răspundere pentru nerespectarea acestor instrucțiuni de siguranță, pentru utilizarea necorespunzătoare a aparatului sau pentru setarea incorectă a butoanelor de comandă.
- ⚠ Nu lăsați aparatul la îndemâna copiilor foarte mici (0-3 ani). Nu lăsați aparatul la îndemâna copiilor mici (3-8 ani) decât dacă sunt supravegheați în permanență. Copiii cu vârsta de peste 8 ani și persoanele cu capacități fizice, senzoriale sau mintale reduse sau fără experiență și cunoștințe pot folosi acest aparat doar dacă sunt supravegheate sau au fost instruite cu privire la utilizarea în siguranță și înțeleg riscurile implicate. Copiii nu trebuie să se joace cu aparatul. Operațiunile de curățare și întreținere care îi revin utilizatorului nu trebuie efectuate de copii fără supraveghere.

## UTILIZAREA PERMISĂ

- ⚠ ATENȚIE: aparatul nu trebuie să fie pus în funcțiune prin intermediul unui comutator extern, precum un temporizator, sau al unui sistem de comandă la distanță separat.
- ⚠ Acest aparat este proiectat pentru a fi utilizat în locuințe, precum și în alte spații, cum ar fi: hoteluri și birouri.
- ⚠ Aparatul nu este destinat utilizării în scop profesional.
- ⚠ Oprii întotdeauna aparatul de aer condiționat de la telecomandă mai întâi. Nu utilizați întrerupătorul de curent electric sau nu scoateți aparatul din priză pentru a-l opri. Deconectați aparatul de aer condiționat de la rețeaua de alimentare electrică dacă acesta trebuie lăsat neutilizat pentru o perioadă lungă de timp sau în timpul unei furtuni cu fulgere/tunete.
- ⚠ Nu introduceți niciodată un obstacol în orificiul de evacuare a aerului - pericol de rănire. Nu acoperiți orificiile de ventilare ale aparatului.
- ⚠ Nu amplasați alte produse electrice sau obiecte de uz casnic sub unitatea de interior sau de exterior. Condensul care se scurge de la unitate le poate umezi, ceea ce poate cauza deteriorarea sau defecțiunea produselor respective.

## INSTALAREA

- ⚠ Manevrarea și instalarea aparatului trebuie să fie efectuate de două sau mai multe persoane - pericol de rănire. Folosiți mănuși de protecție la despachetare și instalare - risc de tăiere.
- ⚠ Instalarea, inclusiv conexiunile electrice, și reparațiile trebuie efectuate de un tehnician calificat, în conformitate cu reglementările naționale în materie de racordare la rețea. Nu reparați și nu înlocuiți nicio componentă a aparatului cu excepția cazului în care acest lucru este indicat în mod expres în manualul de utilizare. Nu lăsați copiii în apropierea zonei de instalare. După despachetarea aparatului, asigurați-vă că acesta nu a fost deteriorat în timpul transportului. Dacă apar probleme, contactați distribuitorul sau cel mai apropiat serviciu de asistență tehnică post-vânzare. Odată instalat aparatul, deșeurile de ambalaje (bucăți de plastic, polistiren etc.) nu trebuie lăsate la îndemâna copiilor - risc de asfixiere. Înainte de orice operație de instalare, aparatul trebuie să fie deconectat de la rețeaua de alimentare electrică de la distanță - pericol de electrocutare. În timpul instalării, aveți grijă ca aparatul să nu deterioreze cablul de alimentare - risc de incendiu sau de electrocutare. Activați aparatul numai atunci când instalarea a fost finalizată.

# INSTRUCȚIUNI DE SIGURANȚĂ

- ⚠ Când deplasați sau mutați aparatul de aer condiționat, consultați tehnicienii de service cu experiență pentru deconectarea și reinstalarea unității.
- ⚠ Aparatul nu trebuie instalat în camera tehnică.

## AVERTISMENTE PRIVIND ALIMENTAREA CU ENERGIE ELECTRICĂ

- ⚠ Alimentarea cu energie electrică trebuie să fie la tensiune nominală, cu circuite speciale pentru aparat.  
Diametrul cablului de alimentare trebuie să corespundă cerințelor.
- ⚠ La instalațiile fixe trebuie să se instaleze un întrerupător multipolar, în conformitate cu normele de racordare la rețea, iar aparatul trebuie legat la pământ în conformitate cu standardele naționale privind siguranța electrică.
- ⚠ La instalațiile fixe, trebuie conectat un întrerupător multipolar, cu un interval de contact de cel puțin 3 mm între toți polii.
- ⚠ Nu utilizați prelungitoare, prize multiple sau adaptoare. După finalizarea instalării, componentele electrice nu trebuie să mai fie accesibile pentru utilizator. Nu utilizați aparatul dacă aveți părți ale corpului umede sau când sunteți desculți. Nu puneți în funcțiune acest aparat dacă are cablul de alimentare sau ștecherul deteriorat, dacă nu funcționează corespunzător sau dacă a fost deteriorat sau a căzut pe jos.
- ⚠ Dacă este deteriorat cablul de alimentare, acesta trebuie înlocuit cu unul identic de către producător, agentul de service sau de o persoană calificată similară, pentru a se evita pericolele - pericol de electrocutare.
- ⚠ La instalațiile fixe, în conformitate cu legislația națională, trebuie inclus un dispozitiv de curenți diferențiali reziduali (RCD), care are un curent nominal de funcționare reziduală de maxim 30 mA.
- ⚠ Temperatura circuitului de răcire va fi ridicată, vă rugăm să feriți cablul de interconectare de tubul de cupru.
- ⚠ Asigurați o împământare sigură și un cablu de împământare conectat la sistemul special de împământare al clădirii, instalat de profesioniști. Aparatul trebuie să fie prevăzut cu un întrerupător electric de protecție împotriva scurgerilor și cu un întrerupător auxiliar de capacitate suficientă. Întrerupătorul trebuie să aibă, de asemenea, o funcție de declanșare magnetică și termică pentru a asigura protecția la scurtcircuit și suprasarcină.

Model	9K & 12K	18K	24K
Capacitatea necesară a întrerupătorului	16A	20A	25A

- ⚠ Pentru conectarea cablului de alimentare și a racordului prin cablu între unitățile de interior și cele de exterior, vă rugăm să consultați schema de conexiuni a aparatului.

## CURĂȚAREA ȘI ÎNȚEȚINEREA

- ⚠ AVERTISMENT: Asigurați-vă că aparatul este oprit și deconectat de la rețeaua de alimentare electrică înainte de a efectua orice operație de întreținere; nu folosiți niciodată aparate de curățare cu aburi - risc de electrocutare.
- ⚠ Întreținerea și reparația care necesită asistența altui personal calificat se efectuează sub supravegherea persoanei competente în utilizarea agenților frigorifici inflamabili.
- ⚠ Întreținerea se efectuează numai cu echipamentul recomandat de producător.

## ELIMINAREA AMBALAJULUI

Ambalajul este reciclabil în proporție de 100% și este marcat cu simbolul reciclării (♻️). Prin urmare, diferitele părți ale ambalajului trebuie eliminate în mod corespunzător și în conformitate cu normele stabilite de autoritățile locale privind eliminarea deșeurilor.

## ELIMINAREA APARATELOR ELECTROCASNICE

Acest aparat este fabricat cu materiale reciclabile sau reutilizabile. Eliminați-l în conformitate cu normele locale referitoare la eliminarea deșeurilor. Pentru informații suplimentare referitoare la tratarea, valorificarea și reciclarea aparatelor electrocasnice,

# INSTRUCȚIUNI DE SIGURANȚĂ



contactați autoritățile locale competente, serviciul de colectare a deșeurilor menajere sau magazinul de unde ați achiziționat aparatul. Acest aparat este marcat în conformitate cu Directiva europeană 2012/19/UE privind deșeurile de echipamente electrice și electronice (DEEE). Asigurându-vă că acest produs este eliminat în mod corect, contribuiți la prevenirea consecințelor negative asupra mediului înconjurător și sănătății persoanelor.

 Simbolul de pe produs sau de pe documentele care îl însoțesc indică faptul că acest aparat nu trebuie eliminat ca deșeu menajer, ci trebuie predat unui centru de colectare corespunzător, pentru reciclarea echipamentelor electrice și electronice.

## DECLARAȚII DE CONFORMITATE

- Textul complet al declarației de conformitate este prezent pe următorul site web: docs.whirlpool.eu.
- Echipamentul radio funcționează pe o bandă de frecvențe ISM de 2,4 GHz, iar puterea maximă a frecvențelor radio transmise nu depășește 20 dBm (e.i.r.p.).
- Acest produs include un anumit software cu sursă deschisă, dezvoltat de terți. Declarația de utilizare a licenței software-ului cu sursă deschisă este disponibilă pe următorul site web: docs.whirlpool.eu.
- Acest produs conține gaze fluorurate cu efect de seră menționate în Protocolul de la Kyoto, gazul de răcire aflându-se într-un sistem sigilat ermetic (R32, GWP 675). Cantitatea maximă de încărcare a agentului frigorific este de 2,5 kg. Pentru informații detaliate, vă rugăm să consultați plăcuța cu datele tehnice ale aparatului.

## INSTRUCȚIUNI PRIVIND SIGURANȚA PENTRU ÎNTREȚINEREA APARATULUI CU AGENT FRIGORIFIC SPECIFIC

- Pentru metode detaliate de instalare, revizie, întreținere și reparare, descărcați manualul complet de pe site-ul docs.whirlpool.eu.
  -  Nu utilizați alte mijloace pentru accelerarea procesului de dezghețare sau pentru curățare decât cele recomandate de producător.
  -  Aparatul trebuie să fie depozitat într-o zonă bine ventilată, unde dimensiunea încăperii corespunde zonei din încăperea prevăzută pentru funcționare; fără surse de aprindere continuă (cum ar fi: flăcări deschise, un aparat pe gaz sau un încălzitor electric).
  -  Perforarea sau arderea este interzisă. Rețineți că agenții frigorifici pot să nu aibă miros.
  - Orice persoană care lucrează la un circuit frigorific sau are acces la acesta ar trebui să dețină un certificat valabil actual emis de o autoritate de evaluare acreditată în domeniu, care le atestă competența de a manipula agenți de răcire în siguranță, în conformitate cu o specificație de evaluare recunoscută în domeniu. Revizia se efectuează numai conform recomandărilor de la producătorul echipamentului. Întreținerea și reparația care necesită asistența altui personal calificat se efectuează sub supravegherea persoanei competente în utilizarea agenților frigorifici inflamabili. Aparatul trebuie instalat, utilizat și depozitat într-o încăpere cu o suprafață utilă mai mare de 10 m<sup>2</sup>. Instalarea conductelor trebuie efectuată într-o încăpere cu o suprafață utilă mai mare de 10 m<sup>2</sup>. Conductele trebuie să fie conforme cu reglementările naționale privind gazele. Cantitatea maximă de încărcare a agentului frigorific este de 2,5 kg. Conectorii mecanici utilizați în interior trebuie să respecte standardul ISO 14903. Atunci când conectorii mecanici sunt reutilizați în interior, piesele de etanșare trebuie reînnoite. Atunci când îmbinările evazate sunt refolosite în interior, partea evazată trebuie să fie refabricată. Instalarea conductelor trebuie menținută la minimum. Conexiunile mecanice trebuie să fie accesibile în vederea întreținerii.
1. Transportul echipamentelor care conțin agenți frigorifici inflamabili trebuie să respecte reglementările de transport.
  2. Marcarea echipamentului cu semne trebuie să respecte reglementările locale.

# **INSTRUCȚIUNI DE SIGURANȚĂ**

3. Eliminarea echipamentelor care folosesc agenți frigorifici inflamabili trebuie să respecte reglementările naționale.
4. Depozitarea echipamentelor/aparatelor trebuie să respecte instrucțiunile producătorului.
5. Depozitarea echipamentelor ambalate (nevândute) Protecția pachetelor pentru depozitare trebuie realizată astfel încât deteriorarea mecanică a echipamentului din interiorul ambalajului să nu cauzeze o scurgere a agentului frigorific încărcat. Numărul maxim de piese ale echipamentului care pot fi depozitate împreună trebuie să respecte reglementările locale.

## 6. Informații privind revizia.

### 6-1 Verificările locale

Înainte de a începe lucrul la sistemul care conține agenți frigorifici inflamabili, sunt necesare verificări de siguranță pentru a reduce la minimum riscul de aprindere. Pentru repararea sistemului de răcire, trebuie respectate următoarele măsuri de siguranță înainte de efectuarea operațiilor asupra sistemului.

### 6-2 Procedura de lucru

Operațiile se efectuează în cadrul unei proceduri controlate astfel încât să se reducă la minimum riscul prezenței gazelor inflamabile sau a vaporilor în timpul lucrului.

### 6-3 Zona de lucru generală

Toți membrii personalului responsabil de întreținere și ceilalți care lucrează în zone specifice trebuie instruiți cu privire la natura activității pe care o desfășoară. Se va evita lucrul în spații limitate. Zona din jurul spațiului de lucru va fi izolată. Verificați materialul inflamabil pentru a garanta lucrul în condiții de siguranță.

### 6-4 Verificarea prezenței agentului frigorific

Zona va fi verificată cu un detector adecvat de agent frigorific înainte și în timpul lucrului, pentru a vă asigura că tehnicianul cunoaște prezența unei eventuale atmosfere inflamabile. Asigurați-vă că echipamentul de detectare a scurgerilor este adecvat pentru utilizarea cu agenți frigorifici inflamabili, adică fără scânteii, etanșat corespunzător sau cu securitate intrinsecă.

### 6-5 Prezența extingtorului

În cazul în care trebuie să se efectueze o operație la cald pe echipamentul de refrigerare sau asupra oricărei părți a acestuia, trebuie să aveți la îndemână un extingtor adecvat. În zona de încărcare trebuie să fie disponibil un extingtor cu pulbere uscată sau CO<sub>2</sub>.

### 6-6 Lipsa surselor de aprindere

Nicio persoană care efectuează lucrări în legătură cu un sistem de refrigerare care implică expunerea oricărei conducte ce conține sau a conținut agent frigorific inflamabil nu va folosi surse de aprindere care pot implica pericol de incendiu sau de explozie. Toate sursele de aprindere, inclusiv țigările aprinse, trebuie să fie ținute suficient de departe de locul de instalare, reparare, îndepărtare și eliminare, când ar putea fi eliberat agent frigorific inflamabil în spațiul înconjurător. Înainte de efectuarea oricărei operații, trebuie să fie verificată zona din jurul echipamentului pentru a vă asigura că nu există pericol de aprindere. Trebuie afișate semne de tipul „Fumatul interzis”.

### 6-7 Zona ventilată

Asigurați-vă că zona este deschisă sau că este bine ventilată înainte de a pătrunde în sistem sau de a efectua eventuale operații la cald. Este necesară asigurarea unui nivel de ventilație continuă pe toată durata de efectuare a operațiunii. Ventilația ar trebui să disperseze în siguranță orice agent de răcire eliberat, de preferință, în exterior.

### 6-8 Verificarea echipamentului de refrigerare

În cazul în care sunt înlocuite componentele electrice, acestea trebuie să fie adecvate scopului urmărit și specificațiilor prevăzute. Trebuie să fie respectate în orice moment

# INSTRUCȚIUNI DE SIGURANȚĂ

instrucțiunile producătorului cu privire la întreținere și revizie. Dacă există nelămuriri, contactați departamentul tehnic al producătorului pentru asistență. Apoi, trebuie verificate instalațiile care utilizează agenți frigorifici inflamabili:

- Cantitatea alimentată este în concordanță cu dimensiunea încăperii în care sunt instalate componentele care conțin agent frigorific;
- Echipamentele de ventilație și orificiile de evacuare funcționează în mod corespunzător și nu sunt obstrucționate;
- Dacă se utilizează un circuit de răcire indirect, circuitul secundar trebuie să fie verificat pentru a detecta prezența agentului frigorific;
- Marcajul echipamentului trebuie să fie vizibil și lizibil. Marcajele și semnele care sunt ilizibile vor fi corectate;
- Tuburile sau componentele de refrigerare sunt instalate într-o poziție în care este puțin probabil ca acestea să fie expuse la orice substanță care poate coroda elementele ce conțin agent frigorific, cu excepția cazului în care acestea sunt realizate din materiale care sunt implicit rezistente la coroziune sau care sunt protejate corespunzător împotriva coroziunii.

## 6-9 Verificarea dispozitivelor electrice

Repararea și întreținerea componentelor electrice trebuie să includă verificări inițiale de siguranță și proceduri de inspecție a componentelor. Dacă există o defecțiune care ar putea compromite siguranța, atunci nu trebuie să fie conectată nicio sursă de alimentare la circuit până când defecțiunea nu este remediată în mod corespunzător. În cazul în care defecțiunea nu poate fi remediată imediat, dar este necesar să se continue funcționarea, se va aplica o soluție temporară adecvată. Acest lucru trebuie raportat proprietarului echipamentului, astfel încât toate părțile să fie informate. Verificările inițiale de siguranță includ:

- Condensatoarele sunt descărcate: acest lucru se face în condiții de siguranță, pentru a se evita apariția de scântei;
- Nu există componente electrice neizolate și cabluri electrice expuse în timpul încărcării, recuperării sau purjării sistemului;
- Există o continuitate a împământării.

## 7. Repararea componentelor etanșe

În timpul reparației componentelor etanșe, toate sursele de energie electrică trebuie să fie deconectate de la echipamentele asupra cărora se lucrează, înainte de deconectarea alimentării cu energie electrică izolată a echipamentului în timpul lucrărilor de întreținere, după care trebuie să fie verificate scurgerile în cel mai critic punct pentru a detecta orice situație potențial periculoasă. O atenție deosebită trebuie acordată următoarelor aspecte, pentru a menține condițiile de siguranță atunci când lucrați asupra componentelor coelectrice. Carcasa nu este modificată astfel încât să fie afectat nivelul de protecție. Acestea includ deteriorarea cablurilor, număr excesiv de conexiuni, terminale care nu au respectat specificațiile inițiale, deteriorarea garniturilor, montarea incorectă a presetupelor etc. Asigurați-vă că aparatul este montat în siguranță. Asigurați-vă că garniturile sau materialele de etanșare nu s-au degradat astfel încât să nu mai deservească scopului de a împiedica pătrunderea atmosferelor inflamabile. Piese de schimb trebuie să respecte specificațiile producătorului.

### NOTĂ:

Utilizarea materialului de etanșare din silicon poate inhiba eficiența anumitor tipuri de echipamente de detectare a scurgerilor. Componentele cu securitate intrinsecă nu trebuie izolate înainte de a lucra la ele.

## 8. Repararea componentelor cu securitate intrinsecă



# INSTRUCȚIUNI DE SIGURANȚĂ

Nu aplicați sarcini permanente inductive sau de capacitate în circuit fără a vă asigura că acesta nu va depăși tensiunea și curentul permise pentru echipamentul utilizat. Componentele cu securitate intrinsecă sunt singurele tipuri asupra cărora se poate lucra în prezența unei atmosfere inflamabile. Aparatul de testare trebuie să fie calibrat corect. Înlocuiți componente numai cu cele specificate de producător. Alte componente pot duce la aprinderea atmosferei în care există agent frigorific ca urmare a unei scurgeri.

## 9. Cablare

Verificați cablurile pentru a vă asigura că nu sunt supuse la uzură, coroziune, presiune excesivă, vibrații, muchii ascuțite sau orice alte efecte negative asupra mediului. De asemenea, verificarea trebuie să țină cont de efectele îmbătrânirii sau ale vibrațiilor continue din surse cum ar fi compresoarele sau ventilatoarele.

## 10. Detectarea agenților frigorifici inflamabili

În niciun caz nu trebuie utilizate surse potențiale de aprindere în căutarea sau detectarea scurgerilor de agent frigorific. Este interzisă utilizarea unei lanterne cu halogen (sau orice alt detector care utilizează o flacără deschisă).

## 11. Metode de detectare a scurgerilor

Următoarele metode de detectare a scurgerilor sunt considerate acceptabile pentru sistemele care conțin agenți frigorifici inflamabili:

- Pentru a detecta agenții frigorifici inflamabili, vor fi utilizate detectoare electronice de scurgeri, dar sensibilitatea acestora poate să nu fie adecvată sau poate necesita recalibrare (echipamentul de detecție trebuie să fie calibrat într-o zonă fără agent frigorific.)
- Asigurați-vă că detectorul nu este o sursă potențială de aprindere și că este adecvat pentru agentul frigorific utilizat.
- Dispozitivele de detectare a scurgerilor se fixează la un procent din limita inferioară de inflamabilitate a agentului frigorific și se calibrează pe baza agentului frigorific utilizat, confirmându-se procentul corespunzător de gaz (maximum 25%).
- Soluțiile de detectare a scurgerilor sunt adecvate pentru utilizarea cu majoritatea agenților frigorifici, dar utilizarea detergenților care conțin clor trebuie evitată, deoarece clorul poate reacționa cu agentul frigorific și poate coroda conductele de cupru.
- Dacă se suspectează o scurgere, toate flăcările deschise trebuie îndepărtate / stinse.
- Dacă se depistează o scurgere de agent frigorific care necesită lipire, tot agentul frigorific trebuie recuperat din sistem sau izolat (prin intermediul unor supape de închidere) într-o parte a sistemului aflată la distanță de scurgere.
- Ulterior, sistemul se va purja sau curăța cu azot liber de oxigen (Oxygen Free Nitrogen - OFN), atât înainte, cât și în timpul procesului de lipire.

## 12. Golirea și evacuarea

- Atunci când interveniți asupra circuitului de refrigerare pentru a efectua reparații sau în orice alt scop, trebuie aplicate procedurile convenționale. Cu toate acestea, este important să fie respectate cele mai bune practici, deoarece inflamabilitatea este un aspect care trebuie avut mereu în vedere.

Se va respecta următoarea procedură:

- Goliți agentul frigorific;
- Purjați circuitul cu gaz inert;
- Goliți;
- Curățați din nou cu gaz inert;
- Deschideți circuitul prin tăiere sau lipire.

Agentul frigorific din instalație trebuie recuperat în buteliile de recuperare corecte. Sistemul trebuie „spălat” cu OFN pentru ca unitatea să fie sigură. Ar putea fi necesar ca procesul să fie repetat de mai multe ori. Aerul comprimat sau oxigenul nu trebuie

# ***INSTRUCȚIUNI DE SIGURANȚĂ***

utilizate pentru această operație. Spălarea se realizează prin alimentare până la umplere și atingerea presiunii de lucru, apoi prin evacuare în atmosferă și, în final, prin vidare. Acest proces se repetă până când nu mai rămâne deloc agent frigorific în sistem. Când se utilizează încărcătura finală, sistemul trebuie să fie ventilat până la o presiune atmosferică care permite funcționarea. Această operație este absolut esențială dacă trebuie să lipiți conducta. Asigurați-vă că ieșirea pentru pompa de vid nu este aproape de sursele de aprindere și că există vid în sistem cu OFN și este disponibilă ventilația continuă.

## **13. Procedurile de încărcare**

Pe lângă procedurile convenționale de încărcare, trebuie respectate următoarele cerințe:

- Asigurați-vă că nu are loc contaminarea diferiților agenți frigorifici atunci când se utilizează echipamente de încărcare.
- Furtunurile sau tuburile trebuie să fie cât mai scurte posibil pentru a reduce la minimum cantitatea de agent frigorific conținut.
- Buteliile trebuie menținute în poziție verticală.
- Asigurați-vă că sistemul de răcire este împământat înainte de încărcarea sistemului cu agent frigorific.
- Etichetați sistemul când încărcarea este finalizată (dacă nu este deja etichetat).
- Trebuie să se acorde o atenție deosebită supraîncălzirii sistemului de răcire. Înainte de reîncărcarea sistemului, acesta trebuie testat cu OFN.

Sistemul trebuie să fie testat la finalizarea încărcării, dar înainte de punerea în funcțiune, pentru a detecta eventuale scurgeri.

Efectuați un test de scurgere ulterior înainte de a părăsi locul.

## **14. Scoaterea din funcțiune**

Înainte de a efectua această procedură, este esențial ca tehnicianul să fie complet familiarizat cu echipamentul și cu toate detaliile acestuia. O bună practică este ca toți agenții frigorifici să fie recuperați în siguranță. Înainte de efectuarea operației, se ia o probă de ulei și agent frigorific în cazul în care este necesară o analiză înainte de reutilizarea agentului frigorific. Este esențial ca energia electrică să fie disponibilă înainte de începerea operației.

a. Familiarizați-vă cu echipamentul și funcționarea acestuia.

b. Întrerupeți alimentarea cu energie electrică a sistemului.

c. Înainte de a încerca procedura, asigurați-vă că:

- Sunt disponibile dispozitivele de manipulare mecanică, dacă este necesar, pentru manipularea buteliilor cu agent refrigerant;
- Toate echipamentele individuale de protecție sunt disponibile și utilizate corect;
- Procesul de recuperare este supravegheat în orice moment de o persoană competentă;
- Echipamentele de recuperare și buteliile sunt conforme cu standardele corespunzătoare.

d. Dacă este posibil, goliți sistemul de răcire.

e. Dacă vidarea nu este posibilă, realizați un colector astfel încât agentul frigorific să poată fi golit din diferite părți ale sistemului.

f. Asigurați-vă că butelia este așezată pe cântar înainte de recuperare.

g. Porniți mașina de recuperare și acționați în conformitate cu instrucțiunile producătorului.

h. Nu umpleți buteliile în exces. (Nu mai mult de 80% din volumul de lichid).

i. Nu depășiți presiunea maximă de lucru a buteliei, nici măcar temporar.

j. Când buteliile au fost umplute corect și procesul a fost finalizat, asigurați-vă că acestea și echipamentul sunt îndepărtate imediat de la fața locului și că toate supapele de izolare de pe echipament sunt închise.

# **INSTRUCȚIUNI DE SIGURANȚĂ**

k. Agentul frigorific recuperat nu trebuie încărcat în alt sistem de răcire decât dacă a fost curățat și verificat.

## **15. Etichetare**

Echipamentul trebuie să fie etichetat cu mențiunea că a fost scos din funcțiune și golit de agentul frigorific. Eticheta trebuie să fie datată și semnată. Asigurați-vă că pe echipament există etichete care specifică faptul că echipamentul conține agent frigorific inflamabil.

## **16. Recuperare**

Când scoateți agentul frigorific dintr-un sistem, fie pentru revizie, fie pentru scoaterea din funcțiune, se recomandă ca toți agenții frigorifici să fie scoși în siguranță. Când transferați agentul frigorific în butelii, asigurați-vă că sunt folosite numai butelii de recuperare a agentului frigorific adecvate. Asigurați-vă că este disponibil numărul corect de butelii pentru întreaga capacitate a sistemului. Toate buteliile care urmează să fie utilizate pentru agentul frigorific recuperat sunt destinate și etichetate pentru agentul frigorific respectiv (și anume butelii speciale pentru recuperarea agentului frigorific). Buteliile trebuie să fie complet echipate cu supapă de suprapresiune și supape de închidere aferente în stare bună de funcționare. Buteliile de recuperare goale sunt golite și, dacă este posibil, răcite înainte de recuperare. Echipamentele de recuperare trebuie să fie în stare bună de funcționare, prevăzute cu o serie de instrucțiuni privind echipamentele disponibile și adecvate pentru recuperarea agenților frigorifici inflamabili. De asemenea, trebuie să fie disponibil un set de cântare calibrate, în stare bună de funcționare.

Furtunurile trebuie să fie complete, cu racordurile decuplate fără scurgeri și în stare bună. Înainte de a utiliza mașina de recuperare, verificați dacă aceasta se află într-o stare de funcționare satisfăcătoare, dacă a fost întreținută corespunzător și dacă toate componentele electrice aferente sunt etanșeizate pentru a preveni aprinderea în cazul eliberării de agent frigorific. Dacă aveți îndoieli, consultați producătorul. Agentul frigorific recuperat va fi returnat furnizorului de agent frigorific în butelia de recuperare corectă, însoțit de nota de transfer al deșeurilor. Nu amestecați agenții frigorifici în unitățile de recuperare și în special în butelii. Dacă trebuie îndepărtate compresoarele sau uleiurile din compresoare, asigurați-vă că au fost golite la un nivel acceptabil pentru a vă asigura că agentul frigorific inflamabil nu rămâne în lubrifiant. Procesul de evacuare trebuie efectuat înainte de returnarea compresorului la furnizori. Se va folosi exclusiv încălzirea electrică a corpului compresorului, pentru a accelera acest proces. Atunci când uleiul este scos dintr-un sistem, golirea trebuie efectuată în siguranță. Când deplasați sau mutați aparatul de aer condiționat, consultați tehnicienii de service cu experiență pentru deconectarea și reinstalarea unității. Nu amplasați alte produse electrice sau obiecte de uz casnic sub unitatea de interior sau de exterior. Condensul care se scurge de la unitate le poate umezi, ceea ce poate cauza deteriorarea sau defecțiunea produselor respective. Nu acoperiți orificiile de ventilare ale aparatului. Aparatul trebuie să fie depozitat într-o zonă bine ventilată, unde dimensiunea încăperii corespunde zonei din încăperea prevăzută pentru funcționare. Aparatul trebuie să fie depozitat într-o încăpere fără flăcări deschise continue (de exemplu, un aparat care funcționează pe gaz) și surse de aprindere (de exemplu, un încălzitor electric). Sunt interziși conectorii mecanici reutilizabili și îmbinările evazate.

# Descrierea produsului

## Unitatea de interior

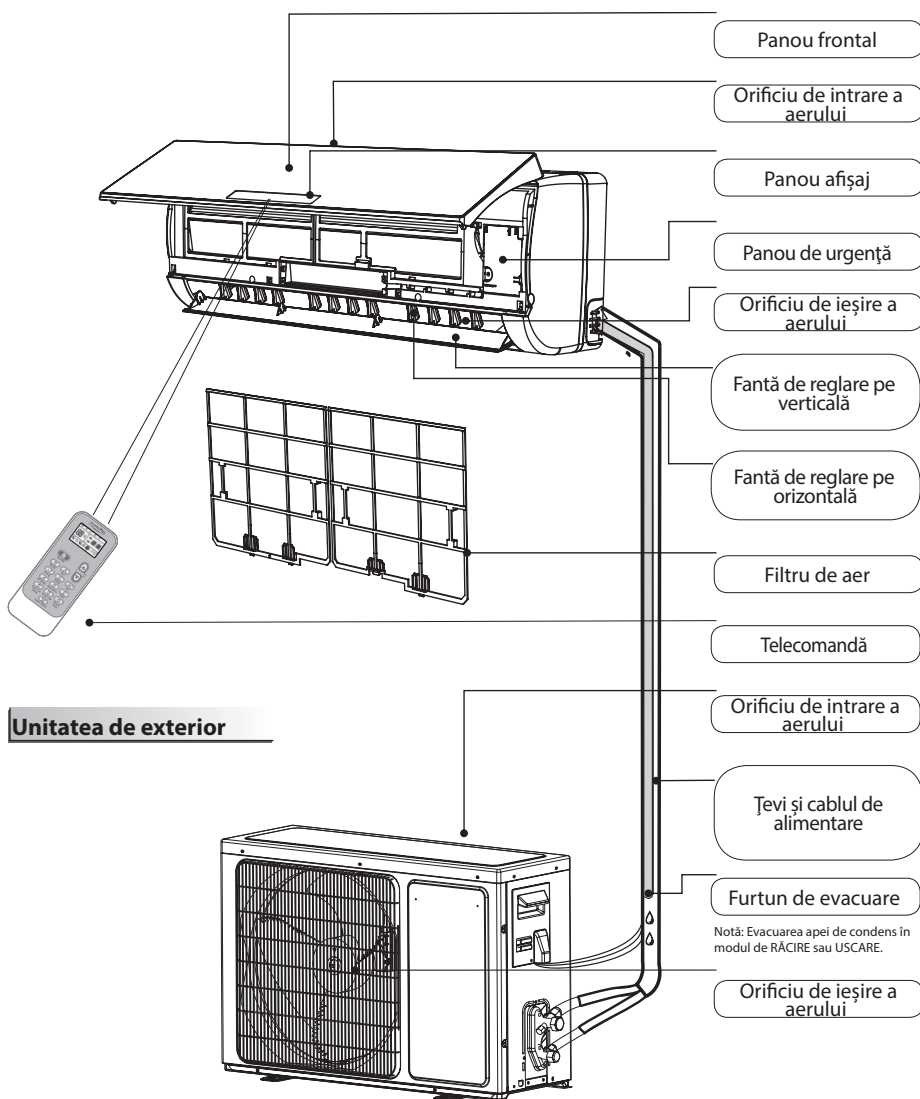

## Unitatea de exterior

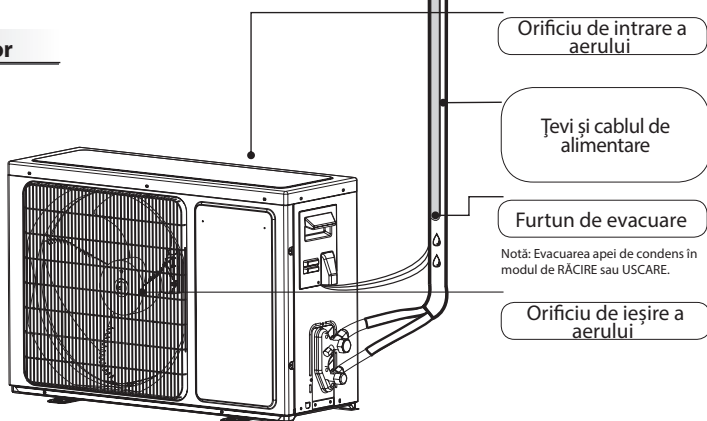

☑ Cifrele din acest manual se bazează pe vederea externă a unui model standard.  
In consecință, forma poate diferi de cea a aparatului de aer condiționat pe care l-ați ales.

### Explicarea simbolurilor afișate pe unitatea de interior sau pe unitatea de exterior.

	<b>AVERTISMENT</b>	Acest simbol arată că aparatul utilizează un agent frigorific inflamabil care s-a scurs și este expus la o sursă de aprindere externă, existând pericolul de incendiu.
	<b>ATENȚIE</b>	Acest simbol arată că manualul de utilizare trebuie citit cu atenție.
	<b>ATENȚIE</b>	Acest simbol arată că personalul responsabil de revizie trebuie să se ocupe de echipament, pe baza manualului de instalare.
	<b>ATENȚIE</b>	Acest simbol arată că sunt disponibile informații, cum ar fi manualul de utilizare sau manualul de instalare.

# Interfață operator

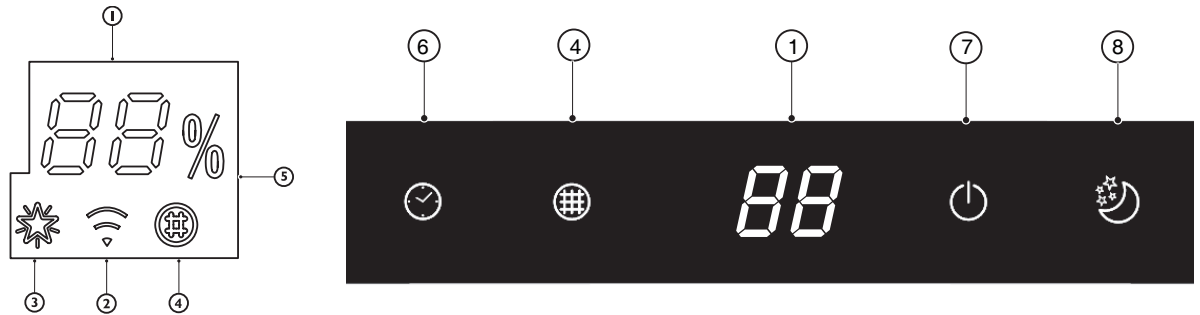

**88** **Indicator de temperatură (1)**  
Temperatură setată pe afișaj.  
Afișează „FC” pentru a vă reaminti să curățați filtrul.



**Indicator Wi-Fi (2)**  
Clipește repede (3 Hz) când se conectează la router sau pierde conexiunea cu acesta.  
Clipește încet (1.5 Hz) când se conectează la router, dar nu este conectat la cloud.  
Luminează fix când conexiunea Wi-Fi este finalizată.  
Se stinge când conexiunea Wi-Fi este neconfigurată sau oprită



**Indicator 6th Sense (3)**  
Se aprinde când este activată funcția 6th Sense.  
Se stinge când este dezactivată funcția 6th Sense.



**Indicator de monitorizare a filtrului (4)**  
Clipește când filtrul necesită curățare.  
Indicatorul de monitorizare a filtrului clipește după 720 de ore de utilizare pentru a vă aminti să curățați filtrul.  
După curățarea filtrului, apăsați butonul de resetare a filtrului de pe unitatea de interior din spatele panoului frontal, pentru a întrerupe clipirea indicatorului de monitorizare a filtrului.



**Indicator de umiditate (5)**  
Se aprinde atunci când indică nivelul de umiditate.  
Se stinge atunci când indică temperatura.



**Indicator temporizator (6)**  
Se aprinde în timpul configurării.  
Se stinge la finalizarea operației de temporizare.



**Indicator funcționare (6)**  
Se aprinde în timpul funcționării.  
Clipește în timpul decongelării unității.



**Indicator mod de veghe (8)**  
Se aprinde după setarea modului de veghe, indicatorul de funcționare va clipi de 10 ori, după care întregul ecran se va stinge.

Pentru aparatele de aer condiționat fără comandă Wi-Fi, vă recomandăm Wpro SmartClim: un dispozitiv inteligent de comandă prin Wi-Fi a principalelor setări ale aparatului dumneavoastră de pe smartphone.  
Acest accesoriu nu este inclus în ambalajul produsului. Pentru detalii suplimentare și achiziție, vă rugăm să contactați Serviciul de asistență tehnică post-vânzare.

# Telecomandă

## Introducere bateriile în telecomandă

1. Introducereți un pin și apăsați ușor capacul bateriei și împingeți în direcția indicată de săgeată pentru a o scoate, conform ilustrației.
2. Introducereți 2 baterii AAA (1,5 V) în locaș.
3. Închideți capacul bateriei de pe telecomandă.

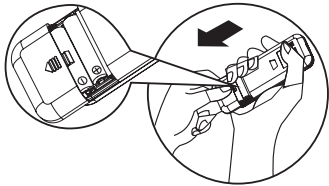

## • Presetarea telecomenzii

- De fiecare dată după ce sunt înlocuite bateriile telecomenzii sau aceasta este alimentată cu energie electrică, are loc presetarea automată a pompei de căldură; dacă aparatul de aer condiționat pe care l-ați achiziționat este doar un dispozitiv de răcire, poate fi utilizată și telecomanda pompei de căldură.

**Notă: pentru funcționarea aparatului de aer condiționat, vă rugăm să urmați instrucțiunile corespunzătoare telecomenzii primite.**

## Descrierea funcției butoanelor (P1-03)

### 1. BUTONUL ON/OFF (Pornit/Oprit)

Pornește sau oprește aparatul dacă este apăsat.

### 3. BUTONUL FAN (VENTILATORULUI)

Se utilizează pentru a selecta viteza ventilatorului în ordinea automat, ridicată, medie sau redusă.

### 4-5. BUTONUL TEMPERATURE (DE TEMPERATURA)

Se utilizează pentru a selecta temperatura ambiantă.

Se utilizează pentru a seta ora în modul de temporizare.

### 6. BUTONUL FUNCȚIEI 6th SENSE

Se utilizează pentru setarea sau anularea funcției 6th Sense.

### 7. BUTONUL SWING (DE OSCILARE)

Oprește sau începe oscilarea fantei de reglare pe orizontală și setează direcția dorită a fluxului de aer, în sus sau în jos.

### 10-11. BUTONUL HUMIDITY (DE UMIDITATE)

Se utilizează pentru a seta nivelul de umiditate dorit, fiind disponibil numai în modul 6th SENSE.

### 16. BUTONUL FUNCȚIEI SUPER SILENT

Se utilizează pentru a porni sau opri operația în modul de silențiozitate ridicată (Super Silent), pentru a asigura un mediu cu zgomot redus.

## Utilizarea telecomenzii pentru a controla aparatul

- Pentru a acționa aparatul cu ajutorul telecomenzii, îndreptați telecomanda către dispozitivul de recepție de pe unitatea de interior, pentru a asigura sensibilitatea de recepție.
- Pentru a trimite un mesaj de la telecomandă, simbolul va clipi timp de 1 secundă. La primirea mesajului, aparatul va emite un semnal sonor.

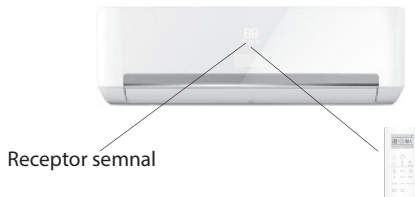

- Telecomanda va acționa aparatul de aer condiționat de la o distanță de până la 7 m.
- De fiecare dată când bateriile telecomenzii sunt înlocuite, aceasta este prestabilită la modul pompă de căldură.

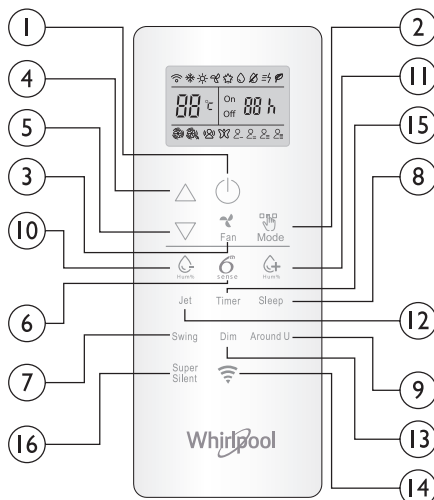

### 2. BUTONUL MODE (DE MOD)

Se utilizează pentru a selecta modul de funcționare. Modulurile de funcționare sunt, în ordine, Răcire, Încălzire sau Ventilare.

### 8. BUTONUL SLEEP (MODULUI DE VEGHE)

Se utilizează pentru a selecta modul de veghe în ordinea Mod de veghe 1, Mod de veghe 2, Mod de veghe 3, Mod de veghe 4 și Mod de veghe oprit.

### 9. BUTONUL FUNCȚIEI AROUND U

Se utilizează pentru a seta sau a anula funcția Around U.

### 12. BUTONUL FUNCȚIEI JET

Se utilizează pentru a porni sau a opri răcirea sau încălzirea rapidă.

### 13. BUTONUL DIM (DE ILUMINARE)

Se utilizează pentru a activa sau a dezactiva luminile afișajului pe unitatea de interior.

### 14. BUTONUL WI-FI

Se utilizează pentru a activa sau a dezactiva conexiunea Wi-Fi.

### 15. BUTONUL TIMER (TEMPORIZATORULUI)

Se utilizează pentru a seta timpul de pornire sau oprire a aparatului.

## Simboluri pe afișajul telecomenzii

	Indicator de răcire		Viteza automată a ventilatorului		Indicator mod de veghe 1
	Indicator de umiditate plus		Viteză ridicată a ventilatorului		Indicator mod de veghe 2
	Indicator de umiditate minus		Viteză medie a ventilatorului		Indicator mod de veghe 3
	Indicator numai pentru ventilator		Viteză redusă a ventilatorului		Indicator mod de veghe 4
	Indicator de încălzire		Indicator funcție Super Silent		Afișare de setare temperatură
	Indicator funcție Around U		Indicator funcție 6th SENSE		Afișare de setare temporizator
	Indicator jet		Indicator economisire energie		Transmisie semnal

## Activați telecomanda prin apăsarea butonului de DEBLOCARE

Apăsați butonul, lumină de fundal se va aprinde și butoanele funcționale vor fi activate pentru utilizare. Apăsați din nou pentru a bloca telecomanda. Dacă nu este executată nicio operație pe telecomandă timp de 10 secunde, aceasta va fi blocată automat.



# Telecomandă

## Descrierea funcției butoanelor (J1-3A)

### 1. BUTONUL ON/OFF (Pornit/Oprit)

Pornește sau oprește aparatul dacă este apăsat.

### 2. BUTONUL MODE (DE MOD)

Se utilizează pentru a selecta modul de funcționare în ordinea Răcire, Uscare, Numai ventilare sau Încălzire.

### 3. BUTONUL FAN (VENTILATORULUI)

Se utilizează pentru a selecta viteza ventilatorului în ordinea automat, ridicată, medie sau redusă.

### 4-5. BUTONUL TEMPERATURE (DE TEMPERATURĂ)

Se utilizează pentru a selecta temperatura ambiantă. Se utilizează pentru a seta ora în modul de temporizare și ora în timp real.

### 6. BUTONUL FUNCȚIEI 6th SENSE

Se utilizează pentru setarea sau anularea funcției 6th Sense.

### 7. BUTONUL SWING (DE OSCILARE)

Oprește sau începe oscilarea fantei de reglare pe orizontală și setează direcția dorită a fluxului de aer, în sus sau în jos.

### 8. BUTONUL SLEEP (MODULUI DE VEGHE)

Se setează sau anulează modul de veghe în ordinea indicată.

### 9. BUTONUL FUNCȚIEI AROUND U

Se utilizează pentru a seta sau a anula funcția Around U.

### 10. BUTONUL TIMER ON/CLOCK (DE PORNIRE A TEMPORIZATORULUI/CEASULUI)

Se utilizează pentru a seta ora curentă.

Se utilizează pentru a seta sau a anula funcționarea cu temporizatorul pornit.

### 11. BUTONUL TIMER OFF (DE OPRIRE A TEMPORIZATORULUI)

Se utilizează pentru a seta sau a anula funcționarea cu temporizatorul oprit.

### 12. BUTONUL FUNCȚIEI JET

Se utilizează pentru a porni sau a opri modul de răcire sau încălzire rapidă.

### 13. BUTONUL DIM (DE ILUMINARE)

Se utilizează pentru a activa sau a dezactiva luminile afișajului pe unitatea de interior.

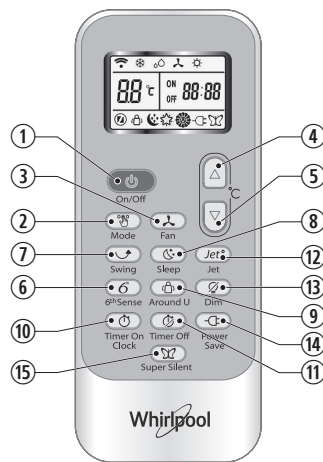

### 14. BUTONUL POWER SAVE (FUNCȚIEI DE ECONOMISIRE A ENERGIEI)

Se utilizează pentru a porni sau a opri funcționarea în modul de economisire a energiei.

### 15. BUTONUL FUNCȚIEI SUPER SILENT

Se utilizează pentru a porni sau opri operația în modul de silențiozitate ridicată (Super Silent), pentru a asigura un mediu cu zgomot redus.

## Simboluri pe afișajul telecomenzii

Indicator de răcire

Indicator mod de veghe 1

Viteza automată a ventilatorului

Indicator jet

Indicator uscare

Indicator mod de veghe 2

Viteză ridicată a ventilatorului

Transmisie semnal

Indicator numai pentru ventilator

Indicator mod de veghe 3

Viteză medie a ventilatorului

Afișare de setare temporizator

Indicator de încălzire

Indicator mod de veghe 4

Viteză redusă a ventilatorului

Afișare oră curentă

Indicator funcție 6th SENSE

Indicator funcție Around U

Indicator funcție Super Silent

Afișare de setare temperatură

Indicator economisire energie

## PROTECȚIE

### Starea de funcționare

Dispozitivul de protecție poate declanșa și opri aparatul în cazurile enumerate mai jos.

Încălzire	Temperatura aerului în exterior este mai mare de 24 °C
	Temperatura aerului în exterior este mai mică de -7 °C
	Temperatura în încăpere este mai mare de 27 °C
Răcirea	Temperatura aerului în exterior este mai mare de 43 °C
	Temperatura în încăpere este mai mică de 21 °C
Dezumidificare	Temperatura în încăpere este mai mică de 18 °C

Dacă aparatul de aer condiționat funcționează în modul de RĂCIRE sau USCARE cu ușa sau fereastra deschisă pentru o perioadă lungă de timp când umiditatea relativă este mai mare de 80%, poate picura condens din priză.

### Caracteristicile dispozitivului de protecție

Așteptați cel puțin 3 minute înainte de a reporni aparatul după oprire sau după schimbarea modului în timpul funcționării. După conectarea la rețeaua de alimentare electrică și pornirea imediată a aparatului, este posibil să apară o întârziere de 20 de secunde înainte ca acesta să înceapă să funcționeze. Dacă aparatul nu mai funcționează, apăsați din nou butonul de pornire/oprire (ON/OFF), pentru a-l reporni. Temporizatorul trebuie să fie setat din nou, dacă a fost dezactivat.

### Caracteristicile modului de RĂCIRE

#### Protecție la îngheț

Atunci când temperatura schimbătorului de căldură interior scade la 0 ° sau mai jos, compresorul se va opri din

funcționare pentru a proteja aparatul.

### Caracteristicile modului de ÎNCĂLZIRE Preîncălzire

Pentru a împiedica suflarea aerului rece, sunt necesare 2-5 minute pentru a preîncălzi unitatea de interior la pornirea aparatului în modul de ÎNCĂLZIRE. Ventilatorul de interior nu va funcționa în timpul preîncălzirii.

#### Decongelare

În modul de ÎNCĂLZIRE, aparatul se va decongela automat pentru a crește eficiența. Această procedură durează de obicei 6-10 minute. În timpul decongelării, ventilatorul nu mai funcționează și indicatorul de funcționare clipește. După finalizarea procesului de decongelare, aparatul revine automat la modul de ÎNCĂLZIRE.

# Întreținerea

## Curățarea panoului frontal al unității de interior

### 1. Deconectați aparatul de la rețeaua de alimentare electrică

Înainte de a deconecta aparatul de la rețeaua de alimentare electrică, opriți-l mai întâi.

### 2. Scoateți panoul frontal

Deschideți panoul frontal așa cum este indicat de săgeată (Fig. A).

Trageți cu forță fantele de pe partea laterală a panoului frontal pentru a-l scoate (Fig. B).

### 3. Curățați panoul frontal

Ștergeți-l cu o lavetă moale și uscată. Dacă aparatul este foarte murdar, curățați-l folosind apă caldă (sub 40 °C). După curățare, lăsați-l să se usuce.

### 4. Montați la loc și închideți panoul frontal

Montați la loc și închideți panoul frontal prin împingerea acestuia în jos.

#### Notă:

- Nu utilizați substanțe precum benzină sau pudră de lustruire pentru a curăța aparatul.
- Nu pulverizați apă pe unitatea de interior. Pericol de electrocutare!

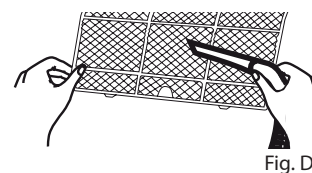
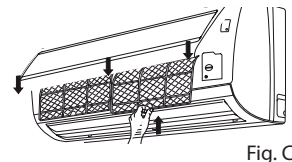
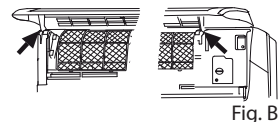
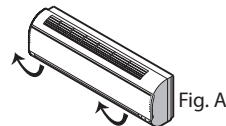

## Curățarea filtrului de aer

Filtrul de aer trebuie să fie curățat după ce îl folosiți timp de aproximativ 200 de ore. Curățați filtrul de aer la fiecare două săptămâni dacă aparatul de aer condiționat funcționează într-un mediu cu foarte mult praf.

### 1. Deconectați aparatul de la rețeaua de alimentare electrică

Înainte de a deconecta aparatul de la rețeaua de alimentare electrică, opriți-l mai întâi.

### 2. Scoateți filtrul de aer (Fig. C).

1. Deschideți panoul frontal. 2. Apăsăți ușor mânerul filtrului. 3. Glisați filtrul pentru a-l scoate.

### 3. Curățarea filtrului de aer (Fig. D)

Dacă filtrul este foarte murdar, curățați-l cu o soluție de apă caldă și detergent neutru.

După curățare, lăsați-l să se usuce.

### 4. Montați filtrul la loc, apăsați butonul de resetare a filtrului (Fig. E) din partea dreaptă, folosind un știft al cilindriului și închideți panoul frontal.

#### Notă:

- Pentru a evita orice leziune, nu atingeți muchiile unității de interior cu degetele după scoaterea filtrului.
- Nu încercați să curățați singuri interiorul aparatului de aer condiționat.
- Nu curățați filtrul în mașina de spălat.

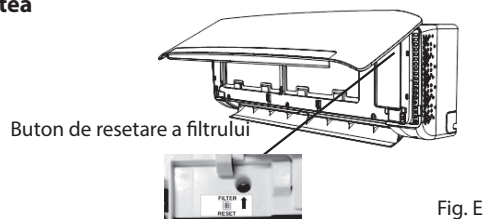

## FUNCȚIONAREA ÎN CAZ DE URGENȚĂ

În situații de urgență sau când lipsește telecomanda, puteți controla aparatul apăsând butonul de pornire/oprire situat pe unitatea de interior.

- Pornirea aparatului: atunci când aparatul este oprit, apăsați acest buton, aparatul va porni și va funcționa în modul 6th SENSE.
- Oprirea aparatului: atunci când aparatul este pornit, apăsați acest buton, unitatea nu va mai funcționa.

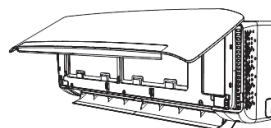

Buton de pornire/oprire

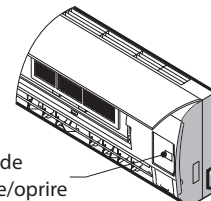

Buton de pornire/oprire

**Notă: Nu apăsați butonul în mod prelungit, deoarece va cauza defecțiuni.**

## Funcția de repornire automată

Dacă doriți să setați repornirea automată, porniți alimentarea cu energie electrică, apăsați butonul de pornire/oprire (ON/OFF) de pe unitatea de interior și țineți-l apăsat timp de peste 5 secunde, repornirea automată este setată cu un semnal sonor.

Dacă a fost setată repornirea automată, apăsați butonul de pornire/oprire (ON/OFF) de pe unitatea de interior și țineți-l apăsat timp de peste 5 secunde, funcția de repornire automată va fi anulată cu un semnal sonor și aparatul de aer condiționat trece în modul Standby.

## Eliminarea bateriilor

Pentru a proteja resursele naturale și pentru a promova reutilizarea materialelor, vă rugăm să separați bateriile de alte tipuri de deșeură și să le reciclați prin intermediul sistemului local gratuit de returnare a bateriilor.



# Instrucțiuni de instalare

## Schema de instalare

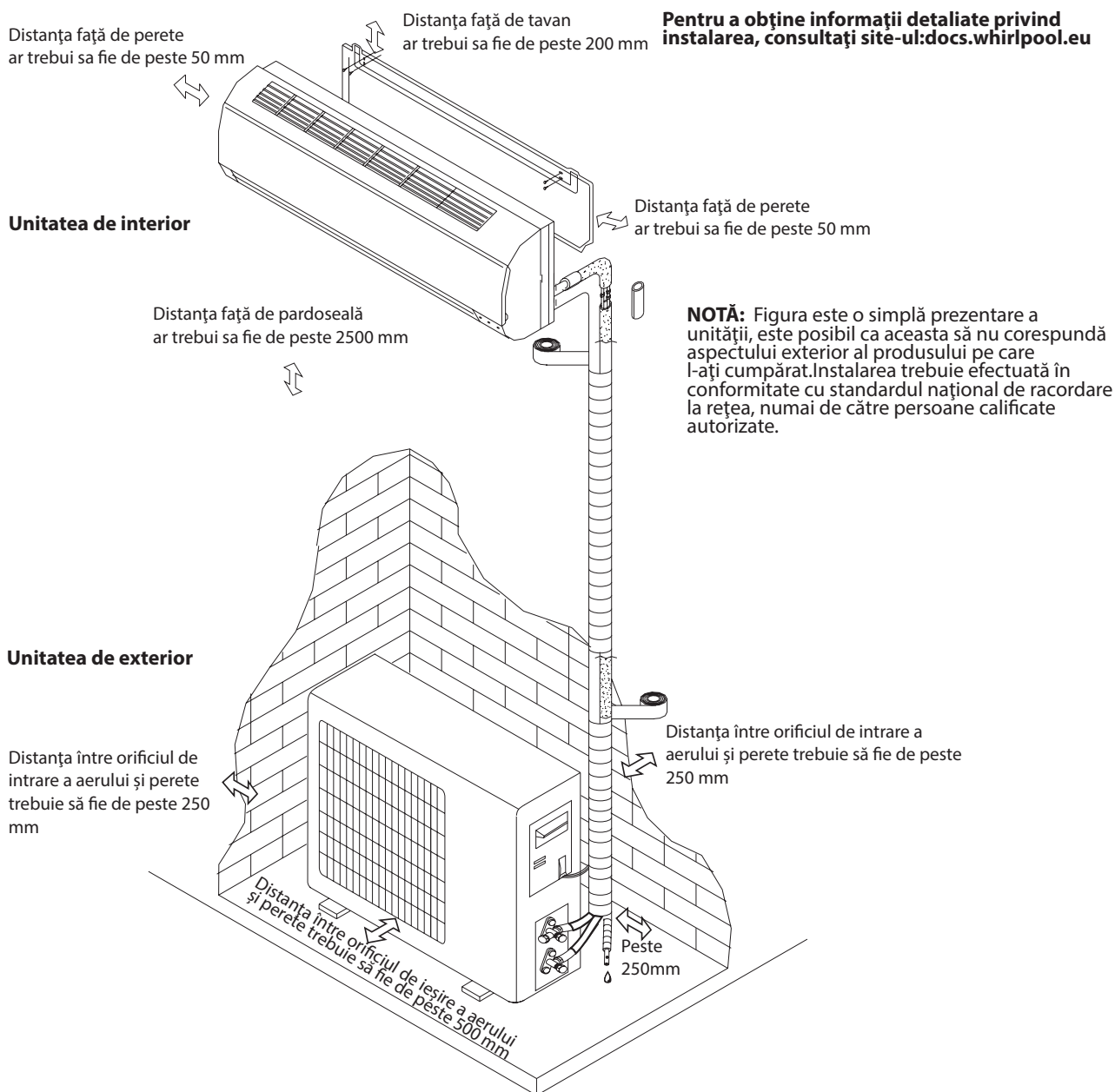

Când instalați cablul de interconectare, efectuați verificările necesare întrucât culoarea firelor și numărul terminalului unității de exterior trebuie să fie aceleași ca cele ale unității de interior.

## Specificații privind cablurile

Capacitate (Btu/h)	Cablul de alimentare		Cablul de conexiune	
	Tipul	Secțiune transversală normală	Tipul	Secțiune transversală normală
7K, 9K, 12K	H07RN-F	1,0mm <sup>2</sup> X3	H07RN-F	1,0mm <sup>2</sup> X5
18K	H07RN-F	1,5mm <sup>2</sup> X3	H07RN-F	1,5mm <sup>2</sup> X5
24 K	H07RN-F	2,5mm <sup>2</sup> X3	H07RN-F	2,5mm <sup>2</sup> X5

# Depanarea

**Problemele de funcționare se datorează adesea unor cauze minore. Înainte de a contacta serviciul de asistență, vă rugăm să verificați aparatul și să consultați următoarea schemă. Astfel, puteți economisi timp și cheltuieli inutile.**

Problemă	Analiză
Aparatul nu funcționează	<ul style="list-style-type: none"><li>• Dispozitivul de protecție sau siguranța s-a ars?</li><li>• Așteptați 3 minute și porniți din nou aparatul, dispozitivul de protecție poate împiedica funcționarea unității.</li><li>• Bateriile telecomenzii sunt epuizate?</li><li>• Ștecărul nu este conectat corect?</li></ul>
Aerul nu este răcit sau încălzit	<ul style="list-style-type: none"><li>• Filtrul este murdar?</li><li>• Orificiile de intrare sau ieșire a aerului sunt blocate?</li><li>• Temperatura este setată corect?</li><li>• Sunt deschise ușile sau ferestrele?</li></ul>
Comenzi ineficiente	<ul style="list-style-type: none"><li>• A existat o interferență puternică (cauzată de descărcarea electrostatică excesivă, anomalie a tensiunii de alimentare)? Rețineți că funcționarea va fi neobișnuită, caz în care trebuie să deconectați aparatul de la rețeaua de alimentare electrică și să îl reconectați după 2-3 secunde.</li></ul>
Aparatul nu funcționează imediat	<ul style="list-style-type: none"><li>• La schimbarea modului în timpul funcționării, are loc o întârziere de 3 minute.</li></ul>
Miros neobișnuit	<ul style="list-style-type: none"><li>• Acest miros poate proveni dintr-o altă sursă precum mobilier, țigară etc., fiind aspirat în unitate și suflat împreună cu aerul.</li></ul>
Se aude un sunet de apă curgând	<ul style="list-style-type: none"><li>• Comportament normal cauzat de fluxul agentului frigorific în aparatul de aer condiționat.</li><li>• Sunet de decongelare în modul de încălzire.</li></ul>
Scârțâit	<ul style="list-style-type: none"><li>• Sunetul poate fi generat de expansiunea sau contracția panoului frontal din cauza modificărilor de temperatură.</li></ul>
Pulverizare ceață din orificiul de evacuare	<ul style="list-style-type: none"><li>• Ceața este prezentă în cameră la temperatură scăzută? Comportament normal datorat aerului răcit eliberat de unitatea de interior în timpul modului de RĂCIRE sau USCARE.</li></ul>
Indicatorul de funcționare clipește, dar ventilatorul de interior se oprește.	<ul style="list-style-type: none"><li>• Unitatea trece de la modul de încălzire la modul de decongelare. Indicatorul se va stinge și aparatul va reveni la modul de încălzire.</li></ul>

**Notă: Dacă problemele persistă, opriți aparatul și deconectați-l de la rețeaua de alimentare electrică, apoi contactați cel mai apropiat Centru de service autorizat Whirlpool. Nu încercați să mutați, să reparați, să dezamblați sau să modificați singur aparatul.**

# SERVICIUL DE ASISTENȚĂ TEHNICĂ

**Înainte de a contacta Centrul de asistență clienți:**

1. Încercați să rezolvați singur problema pe baza descrierilor din secțiunea „Remediarea defecțiunilor”.
2. Oprii și reporniți aparatul, pentru a verifica dacă defecțiunea persistă.

**Dacă, după efectuarea verificărilor de mai sus, defecțiunea persistă, contactați Centrul de asistență clienți.**

Oferiți următoarele informații:

- o scurtă descriere a defecțiunii;
- modelul exact al aparatului de aer condiționat;
- numărul de service (acesta este numărul care se găsește sub cuvântul Service de pe autocolantul de service care se află pe partea laterală sau pe partea inferioară a unității de interior).
- Numărul de service poate fi găsit și în certificatul de garanție;
- adresa dvs. completă;
- numărul dvs. de telefon.

**Notă: dacă doriți manualul complet pentru aparatul dumneavoastră, vă rugăm să îl descărcați de pe site, prin link-ul de mai jos: [docs.whirlpool.eu](https://docs.whirlpool.eu), folosind codul QR.**



În cazul în care trebuie să fie efectuate reparații, contactați un **centru de asistență clienți** (sunt garantate utilizarea de piese de schimb originale și reparația corespunzătoare).

Va trebui să prezentați factura originală.

**Nerespectarea acestor instrucțiuni poate compromite siguranța și calitatea produsului dumneavoastră.**

**SERVICE** 0000 000 00000



# ІНСТРУКЦІЇ З ТЕХНІКИ БЕЗПЕКИ

## ВАЖЛИВІ ПРАВИЛА, ЯКІ ТРЕБА ПРОЧИТАТИ ТА ЯКИХ СЛІД ДОТРИМУВАТИСЯ

- Завантажте повну інструкцію з експлуатації з сайту docs.whirlpool.eu або зателефонуйте за номером телефону, вказаним у гарантійному буклеті.
- Перед використанням приладу прочитайте ці інструкції з техніки безпеки. Збережіть їх для подальшого використання.
- У цих інструкціях та на самому приладі містяться важливі попередження про небезпеку, які слід завжди виконувати. Виробник не несе жодної відповідальності за недотримання цих інструкцій з техніки безпеки, за неналежне використання приладу або неправильне налаштування елементів управління.
- ⚠ Не дозволяйте маленьким дітям (від 0 до 3 років) наближатися до приладу. Не дозволяйте маленьким дітям (від 3 до 8 років) підходити надто близько до приладу без постійного нагляду. До користування приладом допускаються діти віком від 8 років, особи з фізичними, сенсорними чи розумовими вадами, а також особи, які не мають досвіду чи знань щодо використання цього приладу, тільки за умови, що такі особи отримали інструкції щодо безпечного використання приладу, розуміють можливий ризик або використовують прилад під наглядом. Не дозволяйте дітям гратися з приладом. Діти можуть чистити та обслуговувати прилад лише під наглядом дорослих.

## ДОЗВОЛЕНЕ ВИКОРИСТАННЯ

- ⚠ **ОБЕРЕЖНО:** Цей прилад не призначений для експлуатації із зовнішнім пристроєм для перемикання, наприклад, таймером або окремою системою дистанційного керування.
- ⚠ Цей прилад призначено для використання в побутових і подібних умовах, наприклад таких: готелі та офіси.
- ⚠ Цей прилад не призначений для професійного використання.
- ⚠ Завжди спочатку вимикайте кондиціонер за допомогою пульта дистанційного керування. Не вимикайте його за допомогою автоматичного вимикача електроживлення або шляхом витягування вилки з розетки. Відключайте кондиціонер від джерела живлення, якщо не будете використовувати його протягом тривалого періоду часу або під час грози/шторму.
- ⚠ Не перешкоджайте виходу повітря — існує ризик травмування. Пильнуйте, щоб вентиляційні отвори пристрою не були заблоковані.
- ⚠ Не розміщуйте будь-які інші електричні вироби або предмети побуту під внутрішнім або зовнішнім блоком. Конденсат, який стікає з пристрою, може спричинити його намокання, а також пошкодження або несправність майна.

## УСТАНОВЛЕННЯ

- ⚠ Для уникнення ризику травмування встановлення і обслуговування приладу мають виконувати принаймні дві особи. Під час розпакування та встановлення приладу використовуйте захисні рукавиці - існує ризик порізів.
- ⚠ Установлення, включаючи виконання електричних з'єднань, і ремонт має виконувати кваліфікований технічний персонал відповідно до національних стандартів електробезпеки. Не ремонтуйте та не замінюйте жодну частину приладу, якщо в інструкції з експлуатації прямо не вказано, що це необхідно зробити. Не дозволяйте дітям наближатися до місця установлення. Розпакувавши прилад, перевірте, чи не пошкоджений він під час транспортування. Якщо це так, зверніться до дилера або найближчого центру післяпродажного обслуговування. Після установлення, залишки упаковки (пластик, пінополістиролові елементи і т.п.) повинні зберігатися в недоступному для дітей місці - існує небезпека удушення. Перед проведенням будь-яких робіт з установлення прилад слід відключити від усіх віддалених джерел електроживлення — існує ризик ураження електричним струмом. Під час установлення приладу переконайтеся, що він не перетискає кабель живлення — існує ризик виникнення пожежі або ураження електрострумом. Вмикайте прилад лише після завершення процедури його установлення.

# ІНСТРУКЦІЇ З ТЕХНІКИ БЕЗПЕКИ

- ⚠ Для перенесення або переміщення кондиціонера зверніться до досвідчених спеціалістів з технічного обслуговування з метою відключення пристрою і його встановлення на новому місці.
- ⚠ Прилад не можна встановлювати в пральні.

## ПОПЕРЕДЖЕННЯ ПРО НЕБЕЗПЕКУ УРАЖЕННЯ ЕЛЕКТРИЧНИМ СТРУМОМ

- ⚠ Джерело живлення має забезпечувати номінальну напругу за допомогою спеціальної схеми для цього приладу.  
Діаметр шнура живлення повинен відповідати вимогам.
- ⚠ Багатополюсний перемикач має бути встановлений в стаціонарній електропроводці відповідно до правил електромонтажу, а прилад повинен бути заземлений відповідно до національних стандартів електричної безпеки.
- ⚠ Багатополюсний перемикач, відстань між усіма контактами в якому складає не менше 3 мм, має бути встановлений в стаціонарній електропроводці.
- ⚠ Не використовуйте подовжувачі, розгалужувачі або адаптери. Після підключення електричні компоненти не мають бути досяжні користувачеві. Не використовуйте прилад, якщо ви мокрі або босоніж. Забороняється користуватися цим приладом у разі пошкодження кабелю живлення або вилки й у разі неналежної роботи приладу або пошкодження чи падіння.
- ⚠ Якщо кабель електроживлення пошкоджений, слід звернутися до виробника, його сервісного агента або осіб з подібною кваліфікацією для заміни пошкодженого кабелю, щоб уникнути небезпеки ураження електричним струмом.
- ⚠ Пристрій захисного відключення (ПЗЗ) з номінальним залишковим робочим струмом, що не перевищує 30 мА, має бути встановлений в стаціонарній електропроводці відповідно до національного законодавства.
- ⚠ Через те, що контур циркуляції холодильного агента сильно нагрівається, слід розташовувати з'єднувальний кабель на відстані від мідної трубки.
- ⚠ Слід забезпечити захисне заземлення та заземлювальний дріт, з'єднаний зі спеціальною заземлюючою системою будівлі, встановлені професіоналами. Пристрій має бути оснащений перемикачем для захисту від електричного витоку та допоміжним автоматичним вимикачем, що має достатню потужність. Автоматичний вимикач також має мати функцію магнітного та теплового відключення, щоб забезпечити захист у випадку короткого замикання та перевантаження.

Модель	9K і 12K	18K	24K
Належна потужність автоматичного вимикача	16А	20А	25А

- ⚠ Для підключення шнура живлення та кабельного з'єднання між зовнішнім та внутрішнім блоками перегляньте схему підключення приладу.

## ДОГЛЯД І ТЕХНІЧНЕ ОБСЛУГОВУВАННЯ

- ⚠ ПОПЕРЕДЖЕННЯ: перед здійсненням технічного обслуговування приладу переконайтеся в тому, що прилад вимкнений і відключений від джерела живлення ніколи не застосовуйте пристрої чищення парою — існує ризик ураження електричним струмом.
- ⚠ Технічне обслуговування і ремонт, які потребують участі інших кваліфікованих спеціалістів, слід проводити під наглядом особи, компетентної у застосуванні легкозаймистих холодоагентів.
- ⚠ Обслуговування необхідно виконувати лише із застосуванням обладнання, рекомендованого виробником.

## УТИЛІЗАЦІЯ ПАКУВАЛЬНИХ МАТЕРІАЛІВ

Весь пакувальний матеріал підлягає 100% вторинній переробці та позначений відповідним символом (♻). Тому різні частини упаковки слід утилізувати відповідально та згідно з місцевими правилами щодо утилізації відходів.

# ІНСТРУКЦІЇ З ТЕХНІКИ БЕЗПЕКИ

## УТИЛІЗАЦІЯ ПОБУТОВИХ ПРИЛАДІВ

Цей прилад виготовлено з матеріалів, які підлягають вторинній переробці або придатні для повторного використання. Утилізуйте його відповідно до місцевих правил утилізації відходів. Для отримання додаткової інформації про поводження з побутовими електричними приладами, їх утилізацію та вторинну переробку зверніться до місцевих органів, служби утилізації побутових відходів або в магазин, де ви придбали прилад. Цей прилад марковано відповідно до Європейської директиви 2012/19/ЄС про відходи електричного й електронного обладнання (WEEE). Забезпечивши правильну утилізацію цього приладу, ви допоможете запобігти негативним наслідкам для довкілля та здоров'я людей.

Символ (X) на виробі або в супровідній документації вказує на те, що прилад не можна утилізувати як побутові відходи, і що його потрібно здавати на утилізацію до відповідних центрів збору відходів для вторинної переробки електричного та електронного обладнання.

## ДЕКЛАРАЦІЇ ПРО ВІДПОВІДНІСТЬ

- Повний текст декларації про відповідність можна завантажити з веб-сайту: [docs.whirlpool.eu](https://docs.whirlpool.eu).
- Радіоустаткування працює в промисловому (ISM) частотному діапазоні 2,4 ГГц, максимальна потужність ВЧ-сигналу, що передається, не перевищує 20 дБм (еквівалентна потужність ізотропного випромінювання, e. i. r. p.).
- У цьому виробі наявне певне програмне забезпечення з відкритим кодом, яке розроблене третіми особами. Заяву щодо використання ліцензії на програмне забезпечення з відкритим вихідним кодом можна знайти на веб-сайті: [docs.whirlpool.eu](https://docs.whirlpool.eu).
- Цей прилад містить фторовані гази, що викликають парниковий ефект, умови поводження з якими оговорено в Кіотському протоколі, холодильний газ при цьому міститься в герметично закритій системі (R32, GWP 675). Максимальна кількість холодоагенту в системі становить 2,5 кг. Більш докладні дані наведено на етикетці з технічними даними.

## ІНСТРУКЦІЇ З БЕЗПЕКИ ПРИ ОБСЛУГОВУВАННІ ПРИЛАДУ З ВИКОРИСТАННЯМ СПЕЦІАЛЬНОГО ХОЛОДИЛЬНОГО АГЕНТУ

- Повну версію посібника з детальним описом встановлення, технічного обслуговування і ремонту можна завантажити на веб-сайті [docs.whirlpool.eu](https://docs.whirlpool.eu).
- ⚠ Не використовуйте жодні засоби (окрім тих, які рекомендує виробник), щоб прискорити процес розмороження або для очищення приладу.
- ⚠ Прилад має знаходитися в добре провітрюваному приміщенні, площа якого має відповідати значенню, яке зазначено для належної експлуатації пристрою; в якому немає постійно використовуваних джерел займання (наприклад; відкритий вогонь, діючий газовий прилад або діючий електричний нагрівач).
- ⚠ Не протикайте і не підпалюйте. Майте на увазі, що холодоагенти можуть не мати запаху.
- Будь-яка особа, яка виконує роботи з контуром циркуляції холодильного агента або розриває його, повинна мати дійсний сертифікат від акредитованого в галузі органу з атестації, який санкціонує компетенцію цієї особи щодо безпечного поводження з холодоагентами відповідно до визначеної галузевої специфікації атестації. Обслуговування необхідно виконувати лише таким чином, як це рекомендовано виробником обладнання. Технічне обслуговування і ремонт, які потребують участі інших кваліфікованих спеціалістів, слід проводити під наглядом особи, компетентної у застосуванні легкозаймистих холодоагентів. Прилад можна встановлювати, експлуатувати та зберігати в приміщенні, загальна площа якого перевищує 10 м<sup>2</sup>. Встановлення трубопроводів слід виконувати в приміщенні, загальна площа якого перевищує 10 м<sup>2</sup>. Трубопровід має відповідати національним законодавчим нормам, пов'язаним з використанням газу. Максимальна кількість холодоагенту в системі становить 2,5 кг. Механічні з'єднувачі, що використовуються в приміщенні, мають відповідати стандарту ISO 14903. У разі повторного використання в приміщенні

# ІНСТРУКЦІЇ З ТЕХНІКИ БЕЗПЕКИ

механічних з'єднувачів необхідно оновити ущільнювальні елементи. У разі повторного використання в приміщенні з'єднань конічним розвальцюванням, необхідно виготовити нові розвальцьовані елементи. Установлення трубопроводів має бути зведеним до мінімуму. Механічні з'єднання мають бути доступними для технічного обслуговування.

1. Переміщення обладнання, що містить вогнебезпечні холодоагенти, слід виконувати відповідно до правил транспортування.
2. Маркування обладнання з використанням знаків має відповідати місцевим нормам.
3. Утилізацію обладнання, в якому застосовуються легкозаймісті холодоагенти, слід виконувати згідно з національними нормами.
4. Зберігання обладнання/приладів має відповідати інструкціям виробника.
5. Зберігання запакованого (непроданого) обладнання. Захисна упаковка для зберігання має бути такою, щоб механічне пошкодження обладнання всередині упаковки не призвело до витоку холодоагента. Максимальна кількість одиниць обладнання, яке дозволяється зберігати разом, регламентується місцевими нормами.

## 6. Інформація про обслуговування

### 6-1 Перевірки в зоні застосування

Перед початком роботи з системою, що містить легкозаймісті холодоагенти, слід виконати необхідні перевірки щодо безпеки, щоб мінімізувати ризик займання. Для ремонту холодильної системи перед виконанням робіт в системі слід виконати такі заходи безпеки.

### 6-2 Порядок роботи

Роботи слід проводити під контролем, щоб мінімізувати ризик появи горючого газу або пари під час виконання робіт.

### 6-3 Загальна робоча зона

Весь обслуговуючий технічний персонал та інші працівники, що працюють в зоні проведення робіт, мають бути проінструктовані щодо характеру виконуваної роботи. Слід уникати виконання робіт в обмеженому просторі. Область навколо робочої зони має бути секціонована. Переконайтесь в тому, що в межах робочої зони забезпечено умови безпеки, що дозволяє здійснювати контроль за горючим матеріалом.

### 6-4 Перевірка на наявність холодоагенту

Робочу зону слід перевіряти за допомогою відповідного детектора холодильного агента до та під час виконання робіт, щоб гарантувати, що фахівець поінформований щодо потенційної наявності вогнебезпечної атмосфери. Переконайтесь, що обладнання, яке використовується для виявлення витоків, є придатним для використання з легкозаймістими холодоагентами, тобто воно є іскробезпечним, достатньо герметичним та конструктивно безпечним.

### 6-5 Наявність вогнегасника

Якщо на холодильному обладнанні або на будь-яких пов'язаних з ним вузлах необхідно проводити будь-які пожежонебезпечні роботи, поруч має бути відповідне обладнання для пожегасіння. Біля зони заряджання слід забезпечити наявність вогнегасника з порошковою вогнегасною речовиною або з вуглекислим газом CO<sub>2</sub>.

### 6-6 Відсутність джерел загоряння

Особи, які виконують роботи на холодильній системі, що передбачають розкриття будь-якого трубопроводу, який містить або містив легкозаймістий холодоагент, мають використовувати будь-які джерела загоряння таким чином, щоб це не могло призвести до пожежі або вибуху. Всі можливі джерела загоряння, включаючи паління цигарок, мають знаходитися достатньо далеко від місця встановлення, ремонту, знімання та утилізації приладу, коли легкозаймісті холодоагенти можуть бути випущені в навколишнє середовище. Перед початком роботи необхідно обстежити територію навколо обладнання, щоб переконатися у відсутності пожежної небезпеки або ризиків займання. Необхідно встановити таблички «Не палити».

### 6-7 Вентильована зона

Перш ніж розривати систему або проводити на ній будь-які пожежонебезпечні роботи,

# ІНСТРУКЦІЇ З ТЕХНІКИ БЕЗПЕКИ

переконайтеся, що зона виконання робіт є відкритою або що вона достатньо провітрюється. Вентиляція повинна тривати протягом періоду виконання роботи. Вентиляція має безпечно розсіювати будь-який випущений холодоагент, крім того, бажано випускати його назовні в атмосферу.

## 6-8 Перевірки холодильного обладнання

У разі заміни електричних компонентів, вони мають відповідати призначенню приладу і мати відповідні характеристики. Слід завжди дотримуватися інструкцій виробника з технічного та сервісного обслуговування. У разі виникнення сумнівів для отримання допомоги зверніться до технічного відділу виробника. На установках із застосуванням легкозаймистих холодоагентів необхідно виконувати наступні перевірки:

- Об'єм заправки має відповідати розміру приміщення, в якому встановлені компоненти, що містять холодоагент;
- Вентиляційне обладнання працює належним чином і вентиляційні отвори не загороджені;
- У разі застосування непрямого контуру охолодження слід перевіряти вторинний контур на наявність холодоагенту;
- Позначення на обладнанні мають завжди бути видимими і чіткими. Нерозбірливе маркування і знаки необхідно виправити;
- Холодильну трубу або компоненти розташовують таким чином, щоб уникнути можливості корозійного впливу будь-якої речовини на компоненти, що містять холодоагент, за винятком випадків, коли компоненти виготовлені з матеріалів, які є стійкими до корозії або захищені від корозії.

## 6-9 Перевірка електричних пристроїв

Ремонт та технічне обслуговування електричних компонентів мають включати початкові перевірки з безпеки та процедури огляду компонентів. У разі виникнення несправності, яка може впливати на безпеку, слід відключити прилад від джерела електропостачання, поки не буде усунено збій. Якщо несправність не може бути усунута негайно, але необхідно продовжувати роботу, слід використати відповідне тимчасове рішення. Про це слід повідомити власнику обладнання і узгодити з ним подальші дії. Початкові перевірки з безпеки мають включати:

- Чи розряджені конденсатори: це слід виконувати безпечно, щоб уникнути можливості іскріння;
- Чи не знаходяться електричні компоненти та проводка під напругою під час заряджання, відновлення роботи або прочищення системи;
- Чи постійно підключене заземлення.

## 7. Ремонт герметизованих компонентів

Під час ремонту герметизованих компонентів всі електричні роз'єми слід від'єднати від обладнання, що ремонтується перед зніманням будь-яких герметизованих компонентів електропостачання обладнання під час обслуговування, після чого, з метою попередження потенційно небезпечної ситуації в найбільш критичному місці, слід розташувати постійно включений пристрій для виявлення витоків. Особливу увагу слід приділити забезпеченню правильного виконання робіт на електричних компонентах. Не можна вносити зміни в конструкцію корпусу, оскільки це може вплинути на рівень захисту приладу. Це включає пошкодження кабелів, надмірну кількість з'єднань, застосування клем, що не відповідають оригінальним, пошкодження ущільнень, неправильне встановлення втулок та ін. Переконайтеся, що пристрій надійно встановлений. Переконайтеся у належному стані ущільнень або герметизуючих матеріалів, щоб вони й надалі були здатні запобігати проникненню легкозаймистих атмосфер. Запасні частини мають відповідати специфікаціям виробника.

### ПРИМІТКА:

Використання силіконового герметика може зменшувати ефективність функціонування деяких видів обладнання для виявлення витоків. Для роботи з конструктивно безпечними компонентами не потрібно ізолювати їх.



# ІНСТРУКЦІЇ З ТЕХНІКИ БЕЗПЕКИ

## 8. Ремонт конструктивно безпечних компонентів

Не застосовуйте будь-які постійні індуктивні або ємнісні навантаження у схемі без впевненості в тому, що при цьому не буде перевищена напруга та струм, дозволени для використовуюваного обладнання. Під напругою в присутності легкозаймистої атмосфери можуть бути застосовані лише конструктивно безпечні компоненти. Слід застосовувати пристрій для тестування з відповідними номінальними характеристиками. Замінюйте компоненти лише на вироби, які визначені виробником. Застосування інших компонентів може призвести до займання атмосфери холодоагента під час його витoku.

## 9. Укладання кабелю

Переконайтеся, що в місці встановлення кабелі не будуть швидко зношуватися, іржавіти, перетискатися, на них не буде діяти вібрація, гострі краї або будь-які інші несприятливі зовнішні впливи. При перевірці також слід враховувати ефект старіння або постійну вібрацію з таких джерел, як компресори або вентилятори.

## 10. Виявлення легкозаймистих холодоагентів

Ні за яких обставин для пошуку або виявлення місць витoku холодоагента не можна використовувати потенційні джерела займання. Не можна використовувати галоїдний витокошукач (або будь-який інший детектор, в якому використовується відкрите полум'я).

## 11. Методи виявлення витоків

Наступні методи виявлення витоків вважаються прийнятними для систем, що містять легкозаймисті холодоагенти:

- Для виявлення легкозаймистих холодоагентів слід застосовувати електронні детектори витоків, але їхня чутливість може бути недостатньою або може знадобитися повторне калібрування (обладнання для виявлення має бути відкаліброване в зоні, вільній від холодоагенту).
- Переконайтеся, що детектор не є потенційним джерелом займання і підходить для використовуюваного холодоагенту.
- Обладнання для виявлення витоків слід налаштувати у відсотках від LFL холодоагенту і калібрувати для використовуюваного холодоагента, а також підтверджувати відповідний відсоток газу (максимум 25%).
- Рідина для виявлення витоків придатні для використання з більшістю холодоагентів, однак слід уникати використання миючих засобів, що містять хлор, оскільки хлор може взаємодіяти з холодоагентом і викликати корозію трубопроводу з міді.
- У разі підозри на витікання газу необхідно прибрати/загасити відкрите полум'я.
- У разі виявлення місця витoku холодоагента, яке потребує паяння, весь холодоагент слід вилучити з системи або ізолювати (за допомогою запобіжних клапанів) в частині системи, в якій не відбувається витікання.
- Перед початком і в процесі виконання пайки необхідно прокачати азот без домішки кисню (OFN) через систему.

## 12. Видалення і випорожнення

- При розриванні контуру холодоагента для проведення ремонтних робіт або для з будь-якою іншою метою слід застосовувати звичайні процедури. Однак важливо використовувати сучасні ефективні методи, оскільки завжди є актуальною вогненебезпека.

Дотримуйтесь наступної процедури:

- Вилучіть холодоагент;
- Продуйте контур інертним газом;
- Випорожніть контур;
- Знову продуйте контур інертним газом;
- Розірвіть контур шляхом різання або паяння.

Заправка холодоагента має бути здійснена у відповідні відновлювальні балони. Систему необхідно «прочистити» з використанням OFN, щоб забезпечити безпечне використання пристрою. Можливо цей процес потрібно бути виконати кілька разів. Для виконання

# ІНСТРУКЦІЇ З ТЕХНІКИ БЕЗПЕКИ

цієї процедури не слід використовувати стиснене повітря чи кисень. Прочищення слід виконувати шляхом розривання контуру для його заповнення, поки не буде досягнутий робочий тиск, потім випускання в атмосферу і, нарешті, витягування до досягнення вакууму. Цей процес слід повторювати, поки в системі не залишиться холодоагенту. При здійсненні кінцевого заправлення систему слід випорожнити для досягнення значень атмосферного тиску, щоб забезпечити функціонування контуру. Ця операція є безумовно необхідною у разі виконання операції паяння трубопроводу. Переконайтесь, що випускний отвір вакуумного насоса не знаходиться поблизу будь-яких джерел займання і в системі OFN забезпечений вакуум і безперервна вентиляція.

## 13. Порядок заправлення

Окрім звичайних процедур заправлення слід дотримуватись таких вимог:

- Необхідно гарантувати, що при використанні обладнання для заправлення не відбудеться змішування різних холодоагентів.
- Шланги або трубопроводи мають бути якомога коротшими, щоб мінімізувати кількість застосовуваного холодоагента, що міститься в них.
- Балони мають знаходитися у вертикальному положенні.
- Перед заправленням системи холодоагентом переконайтесь, що холодильна система заземлена.
- Прикріпіть бірку з вказанням дати заправлення (у разі її відсутності).
- Слід бути дуже обережним, ні в якому разі не можна переповнювати холодильну систему. Перед заправленням системи необхідно перевірити тиск за допомогою OFN.

Після завершення заправлення, але до введення в експлуатацію систему необхідно провести перевірку на витікання.

Перевірку витоку слід провести до повного завершення робіт.

## 14. Виведення з експлуатації

Перед виконанням цієї процедури технічний спеціаліст обов'язково має повністю ознайомитися з обладнанням та принципом його функціонування. Рекомендується використовувати сучасні ефективні методи безпечного відновлення холодоагентів. Перед виконанням цієї процедури необхідно залишити зразки масла та холодоагента на випадок необхідності в аналізі для повторного використання відновленого холодоагента. Перш ніж розпочати виконання робіт важливо забезпечити наявність електричної енергії.

a. Ознайомтеся з обладнанням та його роботою.

b. Забезпечте електричне ізолювання системи.

c. Перш ніж виконати процедуру, переконайтесь, що:

- За необхідності, для переміщення балонів з холодоагентом слід застосовувати механічне підйомно-транспортне обладнання;
- Все індивідуальне захисне обладнання доступне і використовується правильно;
- Процес утилізації знаходиться під контролем компетентної особи;
- Обладнання для утилізації та балони відповідають стандартам.

d. Якщо можливо, відкачайте систему холодоагенту.

e. Якщо вакуумування неможливе, забезпечте наявність розподільчого трубопроводу, щоб холодоагент можна було видалити з різних частин системи.

f. Переконайтесь, що балон розташований на вагах, перш ніж виконувати утилізацію.

g. Розпочніть утилізацію і виконуйте її відповідно до інструкцій виробника.

h. Не переповнюйте балони. (Заправляйте не більше 80% об'єму рідини).

i. Не перевищуйте максимальний робочий тиск в балоні, навіть тимчасово.

j. Якщо балони заповнені правильно і коли процес завершено, переконайтесь, що балони та обладнання зразу ж вилучені з місця заправлення і всі запобіжні клапани на обладнанні закриті.

k. Відновлений холодоагент не можна заправляти в іншу холодильну систему, якщо вона не була очищена та перевірена.

# ІНСТРУКЦІЇ З ТЕХНІКИ БЕЗПЕКИ

## 15.Маркування

Обладнання має бути марковане з вказанням того, що воно виведене з експлуатації та очищене від холодоагенту. Етикетка має бути датована та підписана. Переконайтеся, що на обладнанні є етикетки, на яких зазначено, що це обладнання містить легкозаймистий холодоагент.

## 16.Утилізація

При видаленні холодоагента з системи, для обслуговування або виведення з експлуатації, рекомендується використовувати сучасні ефективні методи безпечної утилізації холодоагентів. При транспортуванні холодоагента в балони переконайтеся, що використано лише відповідні балони, призначені для утилізації. Переконайтеся, що наявна необхідна кількість циліндрів для вміщення повної заправки системи. Всі використовувані балони мають бути призначені для відновленого холодоагента та позначені для вміщення цього холодоагента (тобто це спеціальні балони для утилізації холодоагента). Балони мають бути в комплекті з запобіжним клапаном, а відповідні запобіжні клапани мають бути в справному робочому стані. Порожні балони, призначені для утилізації, потрібно випорожнити та за можливості охолодити перед утилізацією. Обладнання для утилізації має бути в справному робочому стані з набором інструкцій щодо обладнання, яке знаходиться під рукою, та підходити для утилізації легкозаймистих холодоагентів. Крім того, має бути доступним набір відкаліброваних ваг у справному робочому стані. Шланги мають бути оснащені герметичними швидкорознімними з'єднувачами в справному стані. Перш ніж використовувати пристрій для утилізації, перевірте, чи знаходиться він в задовільному робочому стані, чи виконувалося його належне обслуговування та чи герметизовані відповідні електричні компоненти для запобігання загорянню у разі випускання холодоагенту. У разі виникнення сумнівів зверніться до виробника. Вилучений холодоагент необхідно повернути постачальнику холодоагента у відповідному балоні, призначеному для утилізації, з додаванням супроводжувального акту про передачу відходів. Не змішуйте холодоагенти в блоці та особливо в балонах. Якщо компресори або компресорні масла необхідно видалити, переконайтеся, що вони випорожнені до прийнятного рівня і легкозаймистий холодоагент не перебуває в зоні дії мастила. Процес видалення потрібно здійснити до повернення компресора постачальнику. Для прискорення цього процесу використовується лише електричне нагрівання на корпус компресора. Масло необхідно зливати з системи безпечно. Для перенесення або переміщення кондиціонера зверніться до досвідчених спеціалістів з технічного обслуговування з метою відключення пристрою і його встановлення на новому місці. Не розміщуйте будь-які інші електричні вироби або предмети побуту під внутрішнім або зовнішнім блоком. Конденсат, який стікає з пристрою, може спричинити його намокання, а також пошкодження або несправність майна. Пильнуйте, щоб вентиляційні отвори пристрою не були заблоковані. Прилад має знаходитися в добре провітрюваному приміщенні, площа якого має відповідати значенню, яке зазначено для належної експлуатації пристрою. Прилад слід встановлювати в приміщенні, в якому немає постійно використовуваних джерел з відкритим полум'ям (наприклад, діючий газовий прилад) або джерел загорання (наприклад, діючий електричний нагрівач). Не дозволяється використання багаторазових механічних з'єднувачів та з'єднань конічним розвальцюванням.

# Опис продукту

## Внутрішній блок

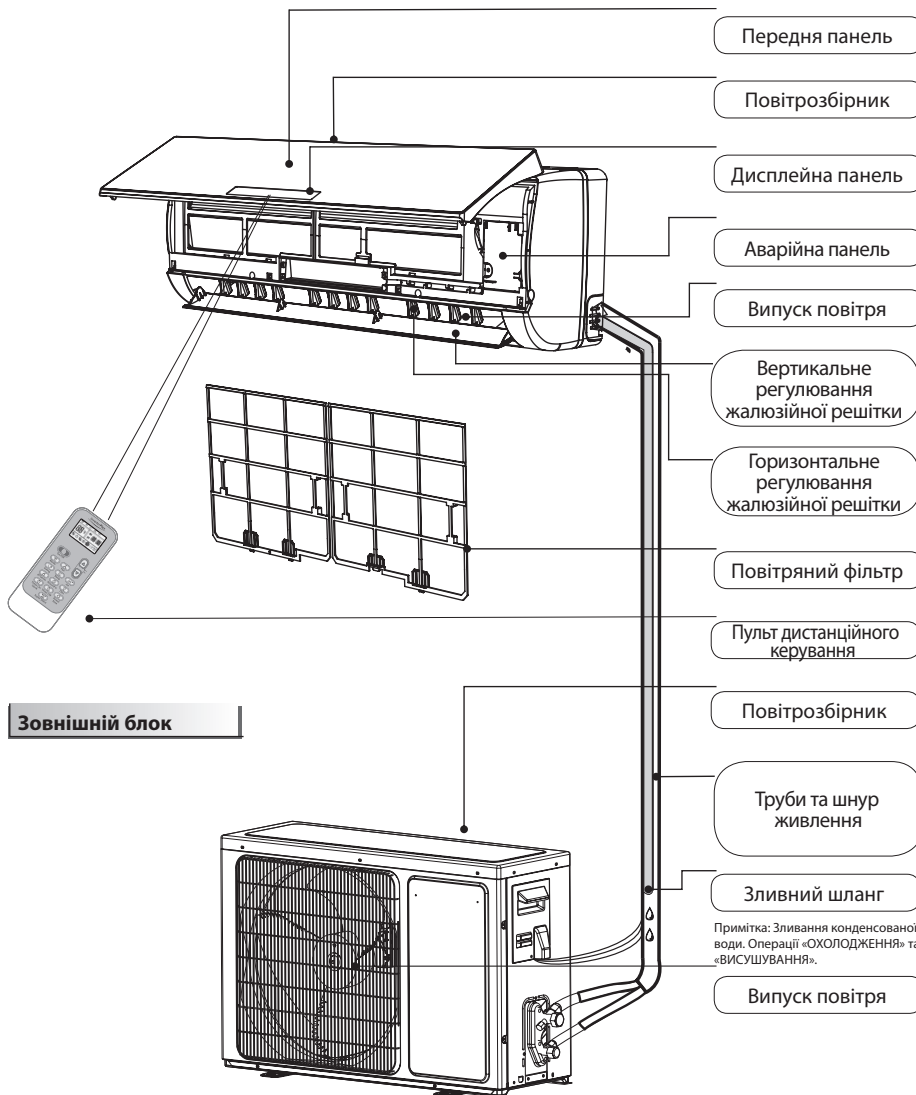

Малюнки в цьому посібнику відображають зовнішній вигляд стандартної моделі. Отже, цей вигляд може відрізнятися від вигляду вибраного вами кондиціонера.

### Пояснення символів, присутніх на внутрішньому або зовнішньому блоці.

	<b>ПОПЕРЕДЖЕННЯ</b>	Цей символ вказує на те, що в цьому пристрої використовується легкозаймистий холодоагент, у разі потрапляння якого до зовнішнього джерела займання виникає небезпека пожежі.
	<b>ОБЕРЕЖНІСТЬ</b>	Цей символ вказує на те, слід уважно прочитати інструкцію з експлуатації.
	<b>ОБЕРЕЖНІСТЬ</b>	Цей символ вказує на те, що сервісний персонал має виконувати роботи з цим обладнанням відповідно до інструкції з установлення.
	<b>ОБЕРЕЖНІСТЬ</b>	Цей символ вказує на необхідність можливості швидкого доступу до інформації, наприклад, до інструкції з експлуатації або інструкції з встановлення.

# Інтерфейс користувача

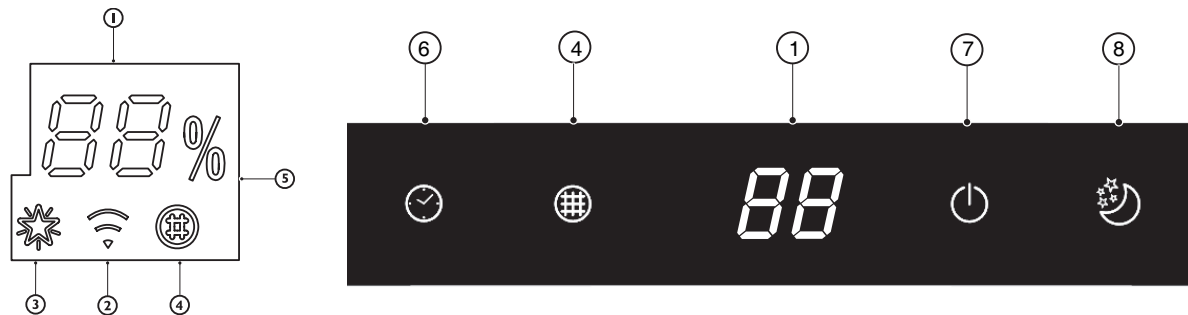



**88** **Індикатор температури (1)**  
Відображає встановлену температуру.  
Коли потрібно очистити фільтр, на ньому з'являється індикація «FC».

 **Індикатор мережі Wi-Fi (2)**  
Він швидко блимає (3 Гц) під час підключення до маршрутизатора або коли втрачає зв'язок з маршрутизатором.  
Він повільно блимає (1,5 Гц), коли підключений до маршрутизатора, але не підключений до хмари.  
Індикатор постійно світиться, коли Wi-Fi повністю підключено.  
Він вимикається, коли Wi-Fi не налаштовано або вимкнено.

 **Індикатор 6th Sense (3)**  
Вмикається, якщо 6th sense увімкнено.  
Вимикається, якщо 6th sense вимкнено.

 **Індикатор контролю фільтра (4)**  
Блимає, коли потрібно очистити фільтр.  
Індикатор контролю фільтра блимає після 720 годин використання як нагадування про необхідність очищення фільтра.  
Після очищення фільтра натисніть кнопку скидання фільтра, розташовану на внутрішньому блоці за передньою панеллю, щоб припинити блимання індикатора контролю фільтра.

 **Індикатор вологості (5)**  
Він світиться, коли відображається рівень вологості.  
Він згасає, коли відображається температура.

 **Індикатор таймера (6)**  
Він світиться на протязі встановленого часу.  
Він згасає, коли дія таймера закінчується.

 **Індикатор функціонування (7)**  
Він світиться під час роботи приладу.  
Він блимає при розморожуванні зовнішнього блоку.

 **Індикатор режиму очікування (8)**  
Він світиться після встановлення режиму очікування, індикатор функціонування блимне 10 раз, після чого весь дисплей згасне.

Для кондиціонерів без керування по мережі Wi-Fi рекомендуємо Wpro SmartClim: це інтелектуальний пристрій для керування основними налаштуваннями пристрою зі смартфона через Wi-Fi.  
Це приладдя не входить до комплекту виробу. Зверніться до нашого центру післяпродажного обслуговування для отримання додаткової інформації та придбання.

# Пульт дистанційного керування

## Встановлення батарейок в пульт дистанційного керування

1. Вставте шпильку і обережно натискайте на кришку батарейки та штовхайте в напрямку стрілки, щоб зняти її, як показано на малюнку.
2. Вставте 2 батарейки AAA (1,5 В) у відсік. Переконайтеся в правильному розташуванні полюсів «+» та «-» батарейок.
3. Вставте на місце кришку батарейки на пульті дистанційного управління.

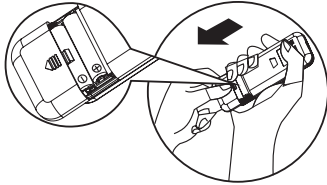

- **Попереднє налаштування дистанційного керування**
- Щоразу при заміні батарей в пульті дистанційного керування він попередньо встановлюється в режим теплового насоса. Тепловий насос кондиціонування пульта дистанційного керування можна використовувати для керування охолодженням лише для моделей кондиціонування.

**Примітка: дотримуйтесь інструкцій для пульта дистанційного керування, який призначено для управління кондиціонером.**  
**Опис функцій кнопок (P1-03)**

### 1. КНОПКА «ON/OFF» (УВІМК./ВИМК.)

Дозволяє запустити і вимкнути прилад.

### 3. КНОПКА «FAN» (ВЕНТИЛЯТОР)

Використовується для вибору швидкості вентилятора в послідовності автоматично, висока, середня або низька.

### 4-5. КНОПКИ ВСТАНОВЛЕННЯ ТЕМПЕРАТУРИ

Використовується для вибору температури в приміщенні.

Використовується для встановлення часу в режимі таймера.

### 6. КНОПКА 6th SENSE

Встановлення або скасування роботи 6th sense.

### 7. КНОПКА «SWING» (КОЛИВАННЯ)

Зупиняє або запускає горизонтальне регулювання коливання жалюзійної решітки та встановлює бажаний напрямок повітряного потоку вгору/вниз.

### 10-11. КНОПКИ «HUMIDITY» (ВСТАНОВЛЕННЯ ВОЛОГОСТІ)

Використовуються для встановлення бажаного рівня вологості, ці кнопки доступні лише в режимі «6th SENSE».

### 16. КНОПКА РЕЖИМУ «SUPER SILENT» (БЕЗШУМНА РОБОТА)

Використовується для запуску або зупинки режиму безшумної роботи з низьким рівнем шумів.

## Символи на дисплеї пульта дистанційного керування

Індикатор охолодження

Індикатор збільшення вологості

Індикатор зменшення вологості

Індикатор увімкнення лише вентилятора

Індикатор нагрівання

Індикатор функції «Around U»

Індикатор функції «Jet»

Автоматичний режим встановлення швидкості вентилятора

Висока швидкість вентилятора

Середня швидкість вентилятора

Низька швидкість вентилятора

Індикатор безшумної роботи

Індикатор 6th SENSE

Індикатор енергозбереження

## Використання пульта дистанційного керування для управління приладом

- Щоб керувати пристроєм з пульта дистанційного керування, наведіть пульт дистанційного керування на приймальний пристрій на внутрішньому блоці, щоб забезпечити надійне приймання сигналу.
- При відправленні повідомлення з пульта дистанційного керування символ блимає протягом 1 секунди. При отриманні повідомлення, лунає звуковий сигнал.



- Пульт дистанційного управління здатний керувати кондиціонером з відстані до 7 м.
- Щоразу при заміні батарей в пульті дистанційного керування він попередньо встановлюється в режим теплового насоса.

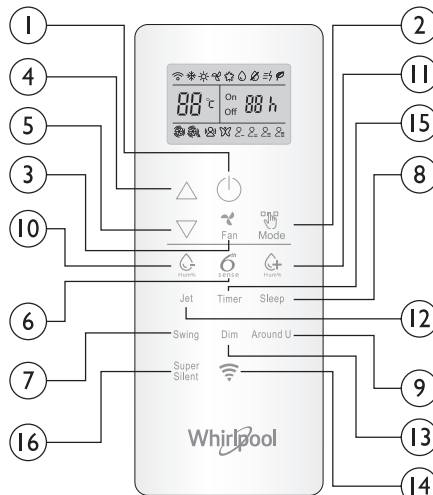

### 2. КНОПКА «MODE» (РЕЖИМ)

Використовується для вибору режиму роботи. В наступній послідовності: охолодження, нагрівання або вентилятор.

### 8. КНОПКА «SLEEP» (РЕЖИМ ОЧІКУВАННЯ)

Використовується для вибору режиму очікування в наступній послідовності: «Режим очікування 1», «Режим очікування 2», «Режим очікування 3», «Режим очікування 4» і «Режим очікування вимкнено».

### 9. КНОПКА РЕЖИМУ «AROUND U»

Використовується для встановлення або скасування функції «Around U».

**12. КНОПКА РЕЖИМУ «JET»**  
Використовується для запуску або припинення швидкого охолодження або нагрівання.

### 13. КНОПКА «DIM»

Використовується для увімкнення або вимкнення підсвічування дисплея на внутрішньому блоці.

### 14. КНОПКА WI-FI

Використовується для увімкнення чи вимкнення Wi-Fi.

### 15. КНОПКА «TIMER» (ТАЙМЕР)

Використовується для встановлення часу увімкнення або вимкнення приладу.

## Активуйте пульт дистанційного керування, натиснувши кнопку «UNLOCK»

Індикатор режиму очікування 1

Індикатор режиму очікування 2

Індикатор режиму очікування 3

Індикатор режиму очікування 4

Відображення встановленої температури

Дисплей встановленого таймера

Передача сигналу

Натисніть кнопку, підсвічування засвітиться, і функціональні кнопки активуються для використання. Щоб заблокувати пульт дистанційного керування, повторно натисніть кнопку. Якщо на пульті дистанційного керування не виконувати будь-яких дій протягом 10 секунд, його буде автоматично заблоковано.



# Пульт дистанційного керування

## Опис функцій кнопок (J1-3A)

### 1. КНОПКА «ON/OFF» (УВІМК./ВИМК.)

Дозволяє запустити і вимкнути прилад.

### 2. КНОПКА «MODE» (РЕЖИМ)

Використовується для вибору режиму роботи в наступній послідовності: охолодження, висушування, тільки вентиляція або нагрівання.

### 3. КНОПКА «FAN» (ВЕНТИЛЯТОР)

Використовується для вибору швидкості вентилятора в послідовності автоматично, висока, середня або низька.

### 4-5. КНОПКИ ВСТАНОВЛЕННЯ ТЕМПЕРАТУРИ

Використовується для вибору температури в приміщенні.

Використовується для встановлення часу в режимі таймера і годинника реального часу.

### 6. КНОПКА 6<sup>TH</sup> SENSE

Встановлення або скасування роботи 6<sup>th</sup> sense.

### 7. КНОПКА «SWING» (КОЛИВАННЯ)

Зупиняє або запускає горизонтальне регулювання коливання жалюзійної решітки та встановлює бажаний напрямок повітряного потоку вгору/вниз.

### 8. КНОПКА «SLEEP» (РЕЖИМ ОЧІКУВАННЯ)

Режим очікування можна встановити або скасувати в наступній послідовності

### 9. КНОПКА РЕЖИМУ «AROUND U»

Використовується для встановлення або скасування функції «Around U».

### 10. КНОПКА TIMER ON/CLOCK (УВІМК. ТАЙМЕР/ГОДИННИК)

Використовується для встановлення поточного часу.

Використовується для встановлення або скасування операції увімкнення таймера.

### 11 КНОПКА TIMER OFF (ВИМКНЕННЯ ТАЙМЕРА)

Використовується для встановлення або скасування операції вимкнення таймера.

### 12. КНОПКА РЕЖИМУ «JET»

Використовується для запуску або припинення режиму швидкого охолодження або нагрівання.

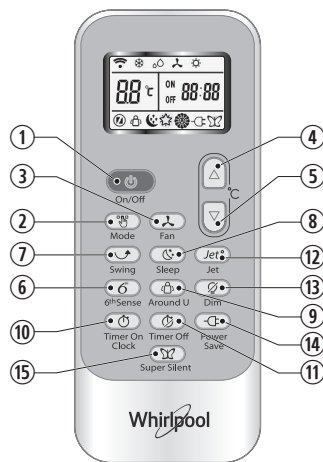

### 13. КНОПКА «DIM»

Використовується для увімкнення або вимкнення підсвічування дисплея на внутрішньому блоці.

### 14. КНОПКА «POWER SAVE» (ЕНЕРГОЗБЕРЕЖЕННЯ)

Використовується для запуску або зупинки режиму енергозбереження.

### 15. КНОПКА РЕЖИМУ «SUPER SILENT» (БЕЗШУМНА РОБОТА)

Використовується для запуску або зупинки режиму безшумної роботи з низьким рівнем шумів.

## Символи на дисплеї пульта дистанційного керування

	Індикатор охолодження		Індикатор режиму очікування 1		Автоматичний режим встановлення швидкості вентилятора		Індикатор функції «Jet»
	Індикатор функції висушування		Індикатор режиму очікування 2		Висока швидкість вентилятора		Передача сигналу
	Індикатор увімкнення лише вентилятора		Індикатор режиму очікування 3		Середня швидкість вентилятора		Дисплей встановленого таймера
	Індикатор нагрівання		Індикатор режиму очікування 4		Низька швидкість вентилятора		Відображення поточного часу
	Індикатор 6 <sup>th</sup> Sense		Індикатор функції «Around U»		Індикатор безшумної роботи		Відображення встановленої температури
							Індикатор енергозбереження

## ЗАХИСТ

### Умови застосування

Захисний пристрій може бути зупинити і вимкнути прилад у випадках, наведених нижче.

Нагрівання	Температура зовнішнього повітря перевищує 24 °C
	Температура зовнішнього повітря нижча за -7 °C
	Температура у приміщенні перевищує 27 °C
Охолодження	Температура зовнішнього повітря перевищує 43 °C
	Температура у приміщенні перевищує 21 °C
Осушування	Температура у приміщенні нижча за 18 °C

Якщо кондиціонер працює в режимі «ОХОЛОДЖЕННЯ» або «СУШІННЯ», коли двері або вікно відкриті протягом тривалого часу і відносна вологість вища за 80%, з впускного отвору може стікати конденсат.

### Функціональні можливості захисного пристрою

Почекайте принаймні 3 хвилини, перш ніж запустити пристрій після зупинки або зміни режиму під час функціонування. Після підключення до джерела живлення та негайного увімкнення приладу може відбутися 20-секундна затримка, перш ніж він почне працювати. Якщо роботу приладу було повністю припинено, повторно натисніть кнопку «УВІМК./ВИМК.» для його повторного запуску. Таймер слід встановити повторно, якщо він був скасований.

### Функції режиму «ОХОЛОДЖЕННЯ»

#### Антиобмерзання

Якщо температура внутрішнього теплообмінника знизиться до 0° або нижче, компресор перестане працювати для захисту пристрою.

### Функції режиму «НАГРІВАННЯ»

#### Попереднє прогрівання

Щоб запобігти охолодженню повітряного струменя, необхідно протягом 2-5 хвилин попередньо нагріти внутрішній блок на початку роботи режиму «НАГРІВАННЯ». Під час попереднього нагрівання внутрішній вентилятор не працюватиме.

#### Розморожування

В режимі «НАГРІВАННЯ» прилад автоматично виконує розморожування (усунення обледеніння) з метою підвищення ефективності. Зазвичай ця процедура триває 6-10 хвилин. Під час розморожування вентилятор зупиняється й блимає індикатор функціонування. Після завершення розморожування, прилад автоматично повертається до режиму «НАГРІВАННЯ».

# Технічне обслуговування

## Очищення передньої панелі внутрішнього блоку

### 1. Від'єднання від джерела живлення

Спочатку вимкніть прилад, а потім відключіть від джерела живлення.

### 2. Знімання передньої панелі

Відкрийте потягнувши за паз з боку передньої панелі, як показано стрілкою (мал. А).

Із зусиллям потягніть за паз з боків передньої панелі, щоб витягнути передню панель (мал. В).

### 3. Очищення передньої панелі

Протріть її насухо м'якою ганчіркою. Якщо прилад дуже забруднений, використовуйте для очищення теплу воду (з температурою нижче 40 °С). Після очищення слід просушити панель.

### 4. Установлення і закривання передньої панелі

Встановіть на місце і закрийте передню панель, натискаючи її донизу.

#### Примітка:

- Не використовуйте для очищення приладу такі речовини, як бензин або шліфувальний порошок.
- Не розбризкуйте воду на внутрішній блок. Це небезпечно! Це може призвести до ураження електричним струмом!

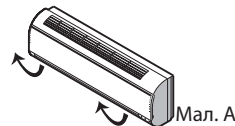

Мал. А

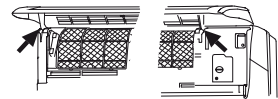

Мал. В

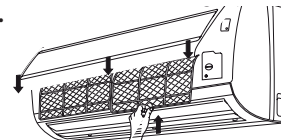

Мал. С

## Очищення повітряного фільтра

Повітряний фільтр потрібно чистити після його використання протягом приблизно 200 годин. Якщо кондиціонер працює в надзвичайно запиленому середовищі, очищуйте повітряний фільтр кожні два тижні.

### 1. Від'єднання від джерела живлення

Спочатку вимкніть прилад, а потім відключіть від джерела живлення.

### 2. Витягування повітряного фільтра (мал. С).

1. Відкрийте передню панель. 2. Обережно натисніть на фіксатор фільтра. 3. Висуньте фільтр.

### 3. Очищення повітряного фільтра (мал. D)

Якщо фільтр дуже брудний, очистіть його розчином нейтрального миючого засобу в теплій воді.

Після очищення слід про сушити панель.

### 4. Для встановлення фільтра, натисніть на кнопку для повторного встановлення фільтра (мал. E) з правої сторони за допомогою циліндричного штифта і закрийте передню панель.

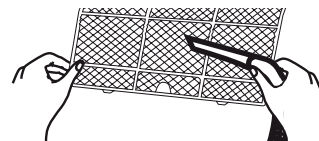

Мал. D

#### Примітка:

- Щоб уникнути травм, після видалення фільтра не торкайтеся пластин внутрішнього блоку пальцями.
- Не намагайтеся самостійно очищувати внутрішню частину кондиціонера.
- Не очищуйте фільтр в пральній машині.

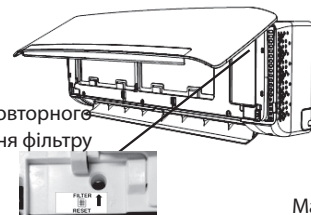

Мал. E

## АВАРІЙНИЙ РЕЖИМ

У випадку аварійної ситуації або у разі відсутності пульта дистанційного керування можна керувати пристроєм, натискаючи перемикач увімкнення/вимкнення, розташований на внутрішньому блоці.

- Увімкнення приладу: якщо пристрій вимкнений, натисніть цю кнопку, пристрій запуститься і буде працювати в режимі «bth SENSE».
- Вимкнення приладу: якщо пристрій увімкнений, натисніть цю кнопку, пристрій припинить роботу.

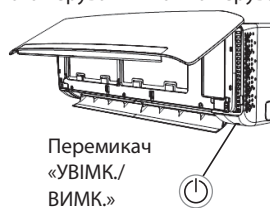

Перемикач  
«УВІМК./  
ВИМК.»

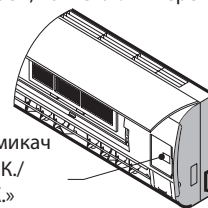

Перемикач  
«УВІМК./  
ВИМК.»

**Примітка: Не утримуйте цю кнопку натисненою протягом тривалого часу, оскільки це призведе до несправності.**

## Функція автоматичного перезапуску

Якщо ви бажаєте встановити автоматичний перезапуск, увімкніть блок живлення, натисніть кнопку «УВІМК./ВИМК.» на внутрішньому блоці та утримуйте її протягом більше 5 секунд, автоматичний перезапуск буде встановлено, на що вказуватиме звуковий сигнал.

Якщо встановлено автоматичний перезапуск, натисніть кнопку «УВІМК./ВИМК.» на внутрішньому блоці та утримуйте її протягом більше 5 секунд, функція автоматичного перезапуску буде скасована, на що вказуватиме звуковий сигнал, кондиціонер працюватиме в режимі очікування.

## Утилізація батарейок

З метою захисту природних ресурсів та сприяння повторному використанню матеріалів слід відокремлювати батареї від відходів інших типів та здавати їх для переробки до місцевої організації з утилізації батарей.



# Інструкція з установки

## Схема установки

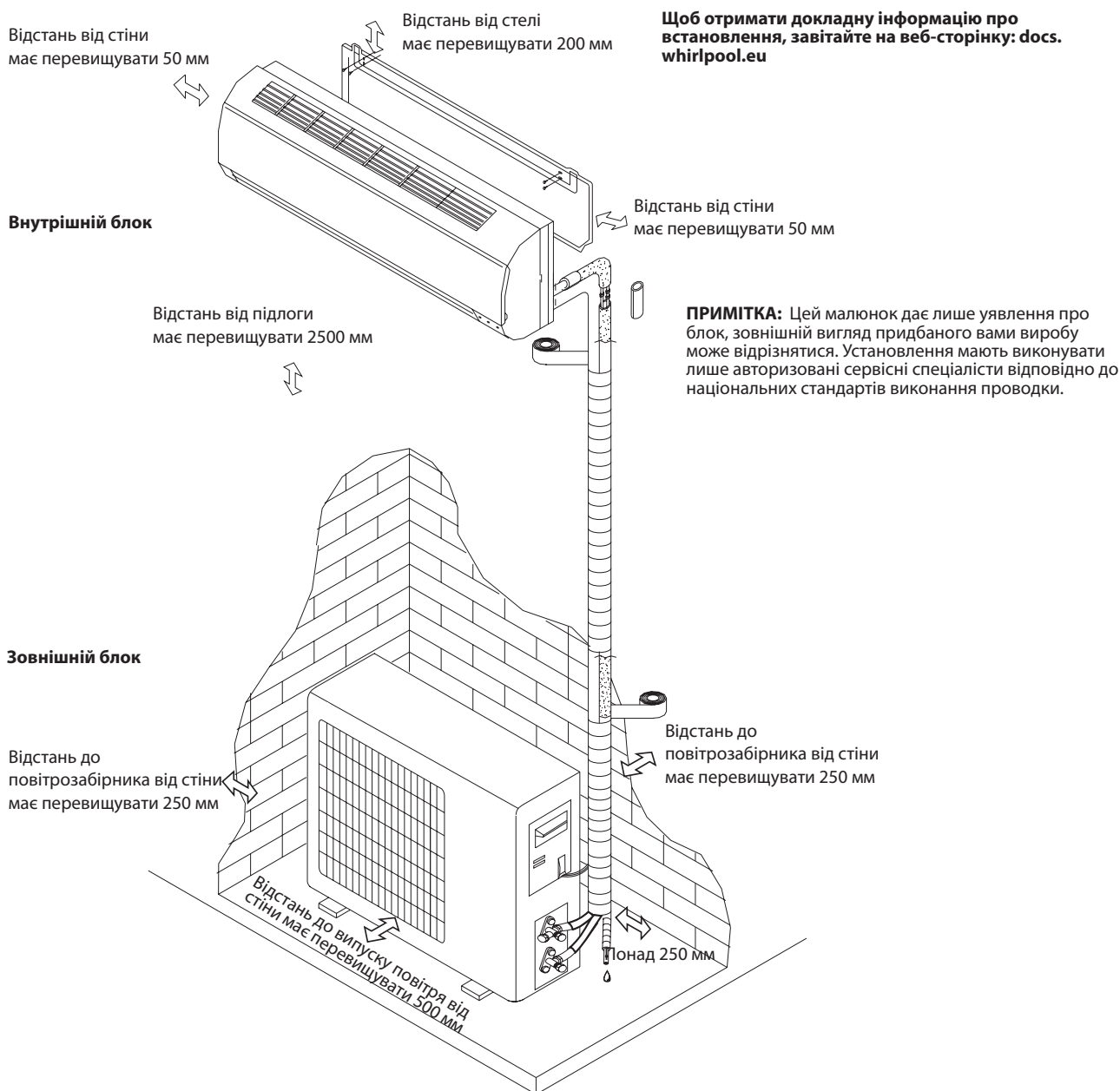

Під час приєднання з'єднувального шнуру переконайтеся, що кольори проводів та номери клем зовнішнього блоку співпадають з кольорами проводів та номерами клем на внутрішньому блоці.

## Специфікації кабелю

Продуктивність (Бто/год)	Шнур живлення		З'єднувальний шнур живлення	
	Тип	Звичайна площа поперечного перерізу	Тип	Звичайна площа поперечного перерізу
7K, 9K, 12K	H07RN-F	1,0 мм <sup>2</sup> X3	H07RN-F	1,0 мм <sup>2</sup> X5
18K	H07RN-F	1,5 мм <sup>2</sup> X3	H07RN-F	1,5 мм <sup>2</sup> X5
24 K	H07RN-F	2,5 мм <sup>2</sup> X3	H07RN-F	2,5 мм <sup>2</sup> X5

# Пошук та усунення несправностей

Проблеми з експлуатацією часто пов'язані з незначними причинами, тому перш ніж звернутися до сервісної служби, виконайте перевірки згідно наведеної нижче таблиці. Це може заощадити час і допомогти уникнути зайвих витрат.

Проблема	Аналіз
Прилад не запускається	<ul style="list-style-type: none"><li>• Чи встановлений захисний пристрій або плавкий запобіжник?</li><li>• Зачекайте 3 хвилини і спробуйте запустити знову, захисний пристрій може затримувати увімкнення блоку.</li><li>• Чи не розрядилися батарейки в пульті дистанційного керування?</li><li>• Чи правильно підключена вилка?</li></ul>
Не відбувається охолодження або нагрівання повітря	<ul style="list-style-type: none"><li>• Чи забруднений повітряний фільтр?</li><li>• Чи не заблоковані впускні та випускні отвори кондиціонера?</li><li>• Температура встановлена правильно?</li><li>• Чи не відкриті двері або вікна?</li></ul>
Несправне керування	<ul style="list-style-type: none"><li>• Чи не відбувся сильний зовнішній вплив (від надмірного статичного електричного розряду, аномального відхилення напруги джерела живлення)? При цьому функціонування буде ненормальним, у цьому випадку відключіть прилад від джерела живлення і повторно підключіть його через 2-3 секунди.</li></ul>
Прилад вмикається із затримкою	<ul style="list-style-type: none"><li>• У разі зміни режиму під час роботи тривалість затримки складатиме 3 хвилини.</li></ul>
Незвичайний запах	<ul style="list-style-type: none"><li>• Цей запах може походити з іншого джерела, наприклад, меблів, сигарет тощо, він всмоктується пристроєм і виходить з повітрям.</li></ul>
Чути звук проточної води	<ul style="list-style-type: none"><li>• Це ознака нормальної роботи приладу, цей звук викликаний протіканням холодоагента в кондиціонері.</li><li>• Чути звук розморожування в режимі нагрівання.</li></ul>
Чути звук потріскування	<ul style="list-style-type: none"><li>• Цей звук може бути спричинений розширенням або стисненням передньої панелі через зміни температури.</li></ul>
З випускного отвору виходить туман	<ul style="list-style-type: none"><li>• Туман присутній в приміщенні з низькою температурою? Нормальна ситуація, що виникла через охолодження повітря, яке виходить з внутрішнього блоку під час роботи режиму «ОХОЛОДЖЕННЯ» або «СУШІННЯ».</li></ul>
Індикатор запуску блимає, але внутрішній вентилятор зупиняється.	<ul style="list-style-type: none"><li>• Пристрій перемикається від режиму нагрівання до розморожування. Індикатор згасне та прилад повернеться до режиму нагрівання.</li></ul>

**Примітка:** Якщо проблеми не усунено, вимкніть прилад і від'єднайте його від джерела живлення, а потім зверніться до найближчого авторизованого сервісного центру Whirlpool. Не намагайтеся самостійно перемішувати, ремонтувати, розбирати або модифікувати прилад.

# ЦЕНТР ПІСЛЯПРОДАЖНОГО ОБСЛУГОВУВАННЯ

**Перш ніж звертатися до центру обслуговування клієнтів:**

1. Спробуйте самостійно вирішити проблему на основі опису, наведеного в розділі «Пошук та усунення несправностей».
2. Вимкніть прилад і знову увімкніть його, щоб перевірити чи залишилася несправність.

**Якщо після виконання вищевказаних перевірок несправність залишилася, зверніться до центру обслуговування клієнтів.**

Надайте наступну інформацію:

- короткий опис несправності;
- точна модель кондиціонера;
- сервісний номер (це номер, який вказаний під словом «Service» на сервісній етикетці, яка знаходиться на бічній або нижній частині внутрішнього блоку).
- сервісний номер також вказаний у гарантійному буклеті;
- повна адреса вашого місця проживання;
- ваш номер телефону.

**Примітка: повну версію керівництва до пристрою можна завантажити з веб-сайту за наведеним нижче посиланням: [docs.whirlpool.eu](https://docs.whirlpool.eu) за допомогою QR-коду.**



Якщо необхідно виконати ремонтні роботи, зверніться до **центру обслуговування клієнтів** (використовуйте оригінальні запчастини, це гарантує належне виконання ремонту). Ви повинні надати оригінальний рахунок-фактуру. **Недотримання цих інструкцій може негативно позначитись на безпеці та якості функціонування виробу.**

**SERVICE** 0000 000 00000



# Whirlpool

Importer company  
**Whirlpool EMEA S.p.A. Socio Unico**  
Via Carlo Pisacane, 1 - 20016 Pero (MI) - Italy



**400011082095**

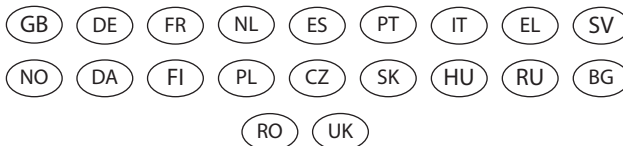

11/17